



1910.

Годъ 18.

УЧЕНЫЯ ЗАПИСКИ

ИМПЕРАТОРСКАГО

ЮРЬЕВСКАГО УНИВЕРСИТЕТА.

АСТА

ET

COMMENTATIONES

IMP. UNIVERSITATIS JURIEVENSIS

(OLIM DORPATENSIS).



№ 9.

ЮРЬЕВЪ.

Типографія К. Маттисена.

1910.

1910.

Годъ 18.

УЧЕНЫЯ ЗАПИСКИ

ИМПЕРАТОРСКАГО

ЮРЬЕВСКАГО УНИВЕРСИТЕТА.

№ 9.

ЮРЬЕВЪ.

Типографія К. Маттисена.

1910.

Печатано по опредѣленію Совѣта Императорскаго Юрьевскаго
Университета.

Юрьевъ, 16 октября 1910 г.

№ 2285.

Ректоръ **В. Алексѣевъ.**

СОДЕРЖАНИЕ.

Научный отдѣлъ.

Стр.

И. Георгіевскій. Замѣтки по анатоміи:	
<i>Musculus chondro-epitrochlearis</i>	1— 12
Случай срединнаго смѣщенія плечевой артеріи и срединнаго нерва при наличности надмышцелковаго отростка	1— 8
Къ вариціямъ <i>m. coraco-brachialis</i>	1— 5

Приложенія.

П. А. Поляковъ. Основы гистологіи съ элементами эмбриологіи человѣка и позвоночныхъ	1617—1664
А. С. Невзоровъ. Краткое изложеніе курса мѣстнаго права Прибалтійскихъ губерній. Часть II.	81— 112
Л. А. Шалландъ. Свобода слова въ Англійскомъ Парламентѣ	1— 90
Н. К. Грунскій. Древне-церковно-славянскіе тексты	1— 37
М. Красноженъ. Указатель литературы церковнаго права по 1910 г.	1— 48

Прив.-доц. И. Георгіевскій.

Замѣтки по анатоміи.

Musculus chondro-epitrochlearis.

Musculus chondro-epitrochlearis.

M. chondro-epitrochlearis представляет собой одну изъ сравнительно рѣдкихъ и интересныхъ аномалій, встрѣчающихся у человѣка. Эта мышца особенно тщательно изучена и описана Wood'омъ, съ именемъ котораго тѣсно связано и самое названіе ея (*m. chondro-epitrochlearis* Wood). Впрочемъ, эта мышца у другихъ авторовъ носить также и инныя названія: *m. humero-abdominalis* (Klein), *abdomino-humeral* (Dugès), *brachio-abdominalis* (Zenker), *brachio-lateralis* (Humphry), *portio abdominalis pectoralis majoris* (Ecker, Maisonneuve), *pars abdominalis pectoralis majoris* (His), *troisieme pectoral* (Broca, Pozzi), *pectoralis quartus* (Haughton, Macalister), *portio pyramidalis pectoralis majoris* (Rolleston, Galton), *faisceau supplémentaire du grand pectoral* (Chudzinski), *abdomino-antibrachial* (Testut), *costo-humeralis* (Huxley), *epigastrie slip* (Perrin)¹⁾, *chondro-epitrochlearis* Duvernoy.

Testut²⁾, собравшій громадный литературный матеріалъ о мышечныхъ варьянтахъ у человѣка, слѣдующимъ образомъ описываетъ *m. chondro-epitrochlearis*.

Это — мышечная полоска, идущая вдоль нижняго края *m. pectoralis majoris* и отдѣленная отъ него болѣе или менѣе ясно выраженной клѣтчаткой. Этотъ мышечный пучокъ можетъ начинаться отъ 4, 5, 6 реберъ, а также отъ брюшнаго апоневроза.

Достигнувъ плечевой кости, онъ переходитъ въ сухожиліе, прикрѣпляющееся къ *epitrochlea* и стоящее въ близ-

1) Le Double, A.-F.-Traité des variations du système musculaire de l'homme. Paris. 1897. T. I. p. 248.

2) Testut. Les anomalies musculaires chez l'homme. Paris. 1884.

кой связи съ плечевымъ апоневрозомъ и срединной межмышечной перегородкой.

Такова обычная картина расположенія *m. chondro-epitrochlearis*. Существуютъ однако и нѣкоторыя отклоненія. 1) *M. chondro-epitrochlearis* иногда получаетъ подкрѣпляющія пучки отъ *m. pectoralis major* или сверхкомплектной мышцы, расположенной между большой грудной и *m. chondro-epitrochlearis*. 2) Онъ можетъ подкрѣпляться сухожильной полосою, отходящей отъ суставной капсулы плечевого сочлененія и присоединяющейся къ нему около середины плеча. 3) Онъ можетъ начинаться также, повидимому, отъ *m. serratus anticus*. 4) Его сухожилие можетъ получать подкрѣпляющіе мышечные пучки отъ *m. coraco-brachialis*. 5) Наконецъ, къ сухожилию *m. chondro-epitrochlearis* могутъ присоединяться мышечные пучки *m. latissimi dorsi*.

Прикрѣпленіе дистальнаго конца *m. chondro-epitrochlearis*, по Le Double, также можетъ варьировать въ довольно большихъ предѣлахъ. Такъ эта мышца можетъ прикрѣпляться или выше — къ плечевому апоневрозу или ниже — къ *aponevrosis antibrachialis*.

Описываемая мышца Le Double встрѣтилась 8 разъ, Testut два раза; Поповскій¹⁾ на 506 конечностей наблюдалъ подобную аномалію одинъ разъ. Я не останавливаюсь подробно на литературѣ даннаго вопроса; интересующіеся могутъ найти указанія въ этомъ направленіи въ обширныхъ трудахъ Le Double и Testut. Въ сравнительно недавнее время эта мышца описана Bryce, Griffith, Saag, Tobler, и др.

Bryce¹⁾ у одной женщины наблюдалъ одновременно нѣсколько мышечныхъ аномалій: *m. sternoclavicularis*, *m. sternalis* и *m. chondro-epitrochlearis*. Послѣдняя начиналась отъ 6 ребра и, направляясь къ плечу, прикрѣплялась на 2^е выше *epicondylus medialis*.

Griffith²⁾ наблюдалъ живого субъекта, у котораго черезъ

1) Bryce, T. — Note on a Group of Varieties of the Pectoral Sheet of Muscle. Journ. of Anat. and Physiol. V. 34. 1900.

2) Griffith, T. Wardrop. — Anatomical Notes and Queries. 33. PC. XLI. Journal of Anatomy and Physiology. V. 33.

— Note on a Case of Muscular Abnormality observed during life. Journal of Anat. a. Phys. V. 36. 1902.

кожу ясно выступало сухожилие *m. chondro-epitrochlearis*, что можно видѣть на приложенномъ фотографическомъ снимкѣ.

Saar¹⁾ наблюдалъ два случая *m. chondro-epitrochlearis*. Въ одномъ изъ нихъ отъ нижняго края *m. pectoralis majoris* отдѣлялся тонкій, около мизинца шириной, мышечный пучокъ, который, превратившись скоро въ тонкое плоское около 3 mm. шир. сухожилие, прикрѣплялся къ *epicondylus medialis*, перекрещивая на своемъ пути нервно-сосудистый пучокъ.

Второй случай почти совершенно аналогичный съ первымъ. Здѣсь также отъ нижняго края *m. pectoralis majoris* отходила тоненькая мышца, которая, пройдя около 1 сант., превращалась въ тоненькое сухожилие, прикрѣплявшееся къ срединному мышцелку.

Послѣ этихъ краткихъ литературныхъ указаній перейду къ описанію собственного случая.

Мужской трупъ. Лѣвая рука. Глицериновый препарат сохраняется.

Отъ нижняго края *m. pectoralis majoris* на разстояніи 7—8 сант. отъ мѣста прикрѣпленія его къ плечевой кости отдѣляется плоскій около 4—5 сант. ширины мышечный пучокъ, который направляется къ плечевой кости и, вѣерообразно разсыпаясь, оканчивается рѣзко обрѣзаннымъ сухожильнымъ краемъ, превращающемся по направленію книзу въ довольно толстое около 5—6 mm въ діам. цилиндрическое сухожилие. Въ верхней своей части это сухожилие представляется въ видѣ рожка, который подходит подъ сухожилие *m. pectoralis majoris* и, раздѣлившись на двѣ пластинки (переднюю и заднюю) прикрѣпляется частью къ сухожильному растяженію большой грудной мышцы (верхней пластинкой), частью (задней пластинкой) вплетается въ апоневрозъ, перекидывающійся черезъ межбугорковый желобокъ. Нижній конецъ этого сухожилія прикрѣпляется къ срединному мышцелку плеча и кромѣ того въ дистальной его половинѣ крѣпко срастается съ *lig. intermusculare internum*.

1) Saar, G. — Zur vergleichenden Anatomie der Brustmuskeln und des Deltamuskels. Archiv f. Anat. und Physiologie. Anat. Abth. N. 2, 3, 4. 1903.

Это сухожилие довольно туго натянуто между вышеуказанными точками, такъ что на трупѣ его можно было видѣть даже черезъ кожу въ видѣ выдающагося надъ ея уровнемъ валика. При ощупываніи же черезъ кожу можно было ясно чувствовать кругловатый плотный шнурокъ, который по ошибкѣ можно было принять за *n. medianus*. Конечно, эта ошибка могла быть только при первомъ взглядѣ, такъ какъ направленія сухожилія и срединнаго нерва различны.

Описываемый мышечный пучокъ идетъ сначала вдоль нижняго края *m. pectoralis majoris*, вблизи же плечевой кости отчасти подходитъ подъ него своимъ верхнимъ краемъ. Большая грудная мышца и аномальный мышечный пучокъ на всемъ протяженіи раздѣлены ясно выраженной клѣтчаткой.

Отъ 6 ребернаго хряща отходить другой плоскій около 1.5 сант. ширины мышечный пучокъ, который до подкрыльцовой впадины идетъ вдоль нижняго края *m. pectoralis majoris*, а отсюда направляется къ плечевой кости уже вдоль нижняго края предыдущаго аномальнаго мышечнаго пучка и на границѣ средней и нижней $\frac{1}{3}$ плеча вростаеь въ вышеописанное сухожилие. На всемъ протяженіи отъ 6-го ребернаго хряща вплоть до сухожилія онъ отдѣленъ отъ остальной мышечной массы легко растяжимой клѣтчаткой. Оба эти аномальныхъ мышечныхъ пучка, подходя къ сухожилію, совершенно прикрываютъ нервно-сосудистый пучокъ на протяженіи всей верхней половины плеча; здѣсь же, на срединѣ плеча, нервно-сосудистый пучокъ выходитъ изъ-подъ наружнаго края сухожилія описываемой аномальной мышцы, и обычнымъ порядкомъ направляется въ локтевую ямку.

На основаніи происхожденія и топографіи описанной мною мышцы послѣднюю слѣдуетъ разсматривать, какъ *m. l. chondro-epitrochlearis* тѣмъ болѣе, что мой случай совершенно аналогиченъ со вторымъ случаемъ Testut, гдѣ такъ же *m. chondro-epitrochlearis* подкрѣплялся пучкомъ мышечныхъ волоконъ, отдѣлявшихся отъ нижняго края *m. pectoralis majoris*.

№ 2. Мужской трупъ. Лѣвая рука. Препаратъ сохраняется. — Отъ 4—5 ребра начинается мышечный пучокъ около 1 сант. ширины, идущій вдоль нижняго края *m. pectoralis ma-*

joris и соединенный съ нимъ тонкимъ слоемъ рыхлой клетчатки. Вблизи подмышечной впадины онъ отдѣляется отъ главной массы *m. pectoralis majoris* и, косвенно пересѣкая *fossa axillaris*, направляется къ границѣ верхней и средней $\frac{1}{3}$ плеча. Здѣсь мышечныя волокна истощаются и превращаются въ тонкое (около 3 мм. ширины), но плотное сухожилие, которое прикрѣпляется къ срединному мышелку. Въ нижней $\frac{1}{3}$ плеча это сухожилие довольно прочно срастается съ *ligam. intermusculare mediale*. На протяженіи верхней $\frac{1}{3}$ плеча описываемый мышечный пучокъ идетъ вдоль срединнаго края *m. bicipitis* и прикрываетъ проходящіе здѣсь сосуды и нервы — *n. medianus*, *a. brachialis*, *v. v. brachiales*, *v. basilica* и *n. cutaneus medius*. Въ средней $\frac{1}{3}$ плеча сухожилие *m. chondro-epitrochlearis* постепенно отклоняется къ срединѣ и т. о. отходитъ отъ главнаго нервно-сосудистаго плечевого пучка. Около середины плеча *v. basilica* и *n. cutaneus medius*, лежавшіе медиально отъ сухожилія *m. chondro-epitrochlearis*, огибають его снутри и сверху и направляются затѣмъ обычнымъ порядкомъ къ локтевому сгибу. На всемъ протяженіи плеча *m. chondro-epitrochlearis* заложенъ въ толщѣ плечевого апоневроза. Т. о. еслибы сдѣлать разрѣзъ вдоль срединнаго края *m. bicipitis* нѣсколько выше середины плеча, то въ толщѣ апоневроза мы нашли бы — ближе къ *m. biceps* мышечную полоску *m. chondro-epitrochlearis*, медиально отъ него — *n. cutaneus medius* и медиально отъ нерва — *v. basilica*.

Я намѣренно болѣе подробно остановился на топографіи описываемой здѣсь аномальной мышцы, такъ какъ это представляетъ интересъ для практической хирургіи.

Случай № 3. Мужской трупъ. Лѣвая рука. Препаратъ сохраняется. — Отъ нижняго края *m. pectoralis majoris* вблизи подкрыльцовой впадины отдѣляется небольшой пучокъ, который почти тотчасъ же, вѣрообразно разсыпаясь, превращается въ плоскую фиброзную пластинку; верхній край этой пластинки подворачивается подъ большую грудную мышцу и прочно срастается съ нижней поверхностью ея. Достигнувъ плечевой кости, она сливается съ довольно тонкимъ, но крѣпкимъ сухожиліемъ, верхній конецъ котораго прирастаетъ къ нижней поверхности сухожилія боль-

шой грудной мышцы, а нижній прикрѣпляется къ *epicondylus medialis*. Это сухожилие довольно туго натянуто между вышеуказанными точками и приподнимаетъ кожу въ видѣ валика, рѣзко бросающагося въ глаза. Оно заложено въ толщѣ плечевого апоневроза и въ нижней $\frac{1}{3}$ плеча прочно срастается съ *ligam. intermusculare mediale*.

№ 4. Мужской трупъ. Правая рука. Препаратъ сохраняется въ засушенномъ видѣ. — Здѣсь *m. chondro-epitrochlearis* въ значительной степени редуцированъ и представляется лишь въ видѣ довольно тонкой (около 3 милл. въ діам.), но плотной сухожильной полоски, направляющіися отъ задней пластинки сухожилія *m. pectoralis majoris* къ срединному мышелку плеча. Какъ и въ предыдущемъ случаѣ, эта сухожильная блестящая полоска косвенно пересѣкаетъ спереди плечевую артерію и срединный нервъ и въ нижней половинѣ плеча вплетается въ срединную межмышечную перегородку.

Мнѣ встрѣтился еще одинъ случай на лѣвой рукѣ мужского трупа, гдѣ также кожа приподнималась въ видѣ валика, идущаго отъ середины плеча къ срединному мышелку. При ощупываніи чувствовался подъ пальцами довольно плотный туго натянутый тяжъ. Можно было предполагать, имѣя въ виду предыдущіе случаи, что и здѣсь также имѣется на лицо *m. chondro-epitrochlearis*. Между тѣмъ при анатомическомъ изслѣдованіи оказалось, что въ толщѣ *lig. intermusculare mediale* проходитъ полоска компактныхъ сухожильныхъ волоконъ отъ середины плеча къ срединному мышелку. Выше же не наблюдалось ни мышечныхъ, ни сухожильныхъ волоконъ, которыя стояли бы въ непосредственной связи съ вышеупомянутой сухожильной полоской, симулирующей *m. chondro-epitrochlearis*. Что это за образованіе — я сказать пока не берусь — есть ли это рудиментъ *m. chondro-epitrochlearis* или образованіе *sui generis*. Противъ перваго предположенія говоритъ то обстоятельство, что сухожильная полоска стоитъ слишкомъ въ тѣсной связи съ *lig. intermusculare mediale* не только въ нижней $\frac{1}{3}$ плеча, но и въ средней, гдѣ обычно сухожилие *m. chondro-epitrochlearis* лежитъ довольно поверхностно въ толщѣ плечевого апоневроза.

Сравнительно - анатомическія изслѣдованія показали, что встрѣчающійся иногда у человѣка *m. chondro-epitrochlearis* является гомологомъ извѣстныхъ мышцъ, которыя какъ норма наблюдаются у различныхъ животныхъ и носятъ различныя названія: *m. brachio-lateralis* (Humphry), *portio pyramidalis pectoralis majoris* у *Ornithorinchus paradoxus*, *Dasyus sexcinctus*, *Echidna setosa* (Rolleston и Galton)¹⁾. Филогенезисъ *m. chondro-epitrochlearis*, говоритъ Testut²⁾, можно объяснить себѣ при помощи тѣхъ болѣе или менѣе ясно выраженныхъ мышечныхъ пучковъ, которые у млекопитающихъ спускаются (отъ грудной мышцы?) до нижняго конца плеча или даже до предплечья. Ниже же класса млекопитающихъ — у птицъ авторъ видитъ настоящаго представителя *m. chondro-epitrochlearis*. „Въ самомъ дѣлѣ, говоритъ Testut, мы не затруднимся вмѣстѣ съ Wood'омъ, Perrin'омъ, Develle'емъ и др. видѣть въ *m. chondro epitrochlearis* гомолога *m. extensoris plicae alaris* у птицъ“.

Изъ позднѣйшихъ работъ по сравнительной анатоміи я останавлиюсь на основательномъ трудѣ Saar'a³⁾, изслѣдовавшаго грудныя мышцы у многихъ различныхъ животныхъ (*Carnifora*, *Ungulata*, *Insectifora*, *Chiroptera*, и др.).

У всѣхъ почти изслѣдованныхъ животныхъ за исключеніемъ тюленя и летучей мыши авторъ находилъ въ грудной области три мышечныхъ слоя: *m. sterno-humeralis superficialis*, *m. sterno-humeralis profundus* и *m. thoraco-articulo-humeralis*.

M. sterno-humeralis superficialis начинается отъ верхней части груди и верхнихъ реберныхъ хрящей (у Насѣкомоядныхъ и Обезьянъ — *manubrium sterni*, у Хищныхъ — область первыхъ трехъ реберныхъ хрящей). Дистальный конецъ прикрѣпляется на наружной поверхности *spina tuberc. majoris*; у *Ungulata* онъ сливается здѣсь съ глубокимъ мышечнымъ слоемъ и входитъ въ образование т. н. *Arcus cubitalis*, которая направляется къ *epicondylus medialis*; у обезьянъ онъ прикрѣпляется на границѣ верхней и средней трети плеча.

1) Le Double. 1. с.

2) 1. с. р. 28—29.

3) 1. с.

M. sterno-humeralis profundus начинается отъ грудины на различной высотѣ: у *Carnifora* — въ области трехъ первыхъ реберныхъ хрящей, у *Ungulata* и Обезьянъ начальное прикрѣпление достигаетъ 6 ребра. Дистальный конецъ его прикрѣпляется къ *tubercul. majus* и его *crista* медиально отъ *m. sterno-humeralis superficialis*, у *Carnifora*, *Insectifora*, Обезьянъ и др. дистальное прикрѣпление занимаетъ верхнюю половину плеча; у *Ungulata* — нижнія $\frac{2}{3}$ плеча, верхняя же $\frac{1}{3}$ остается свободной. Сухожильный конецъ *m. sterno-humeralis profundus* на большемъ или меньшемъ протяженіи сливается съ сухожилиемъ *m. sterno-humer. superficialis* и какъ крѣпкій фиброзный шнурокъ перекидывается черезъ *biceps*, сосуды и нервы руки и прикрѣпляется къ *epicondylus medialis*, образуя дугу, которую авторъ называетъ *Arcus cubitalis* (въ отличіе отъ *arcus axillaris*).

M. thoraco-articulo-humeralis. Начало его у различныхъ животныхъ колеблется въ очень большихъ предѣлахъ — отъ перваго ребра до *process. xiphoides* и даже кончая передней стѣнкой живота (собака, газель). Мышечныя волокна *m. thor.-articulo-humeralis* направляются косвенно вбокъ и вверху, сильно конвергируютъ и скоро подходятъ подъ *m. m. sterno-humeralis profundus et superficialis*. Дистальное прикрѣпление его почти у каждого животного имѣетъ свои особенности; такъ онъ прикрѣпляется къ *clavicula*, *fascia supraspinata*, *process. coracoides*, *crista tub. major.* на протяженіи верхней половины плеча.

Сравнивая между собой грудные отдѣлы мышцъ чело-вѣка и животныхъ, *Saag* полагаетъ, что *m. pectoralis major* является гомологомъ *m. sterno-humeralis* животныхъ. *M. sterno-humeralis superficialis* у чело-вѣка почти совершенно редуцированъ. Отъ него сохранился лишь одинъ небольшой мышечный пучокъ, начинающійся отъ *manubrium sterni* въ области второго ребра; здѣсь существуетъ небольшая шероховатость, которую авторъ называетъ *tuberositas sternalis*. Дистальная часть его сливается съ ключичной порціей. Если этотъ пучокъ перерѣзать и препаровать, то окажется, что онъ лежитъ болѣе поверхностно и отдѣляется отъ остальной мышечной массы *m. pectoralis majoris* явственно выраженной, хотя и тонкой клѣтчаткой.

Если признать вмѣстѣ съ авторомъ, что *m. pectoralis*

major является гомологомъ *m. sterno-humeralis profundus* (и лишь отчасти *m. sterno-humeralis superficialis*), то можно легко объяснить себѣ такія аномаліи мышцъ у человѣка, какъ *m. chondro-epitrochlearis*. Какъ уже было указано выше, у многихъ животныхъ *m. sterno-humeralis profundus* прикрѣпляется довольно низко, достигая середины и даже нижней четверти плеча (хищныя, настѣкомоядныя, обезьяны). У *Ungulata* прикрѣпление этой мышцы достигаетъ срединнаго мыщелка плеча, образуя уже извѣстную намъ *arcus subitalis*. На основаніи своихъ изслѣдованій авторъ смотритъ на *m. chondro-epitrochlearis* человѣка, какъ на рудиментъ *Arcus subitalis* животныхъ. Остатки *arcus subitalis* Saar наблюдалъ почти у всѣхъ изслѣдованныхъ имъ индивидуумовъ въ видѣ тонкой сухожильной полоски, отходившей отъ сухожилія *m. pectoralis majoris* и достигавшей *epicondylus medialis*. „Der *Arcus subitalis*, говоритъ авторъ, der *Ungulaten* ist also auch beim Menschen als ein wenn auch meist recht rudimentäres, so doch constantes Gebilde anzutreffen“¹⁾.

Так. обр. на основаніи приведенныхъ сравнительно-анатомическихъ данныхъ на появленіе *m. chondro-epitrochlearis* у человѣка слѣдуетъ смотрѣть какъ на фактъ несомнѣнно атавистическаго значенія.

Наличность аномальнаго *m. chondro-epitrochlearis* не лишена интереса и для практической хирургіи, особенно тѣ варианты его, когда онъ сильно развитъ, когда онъ, какъ въ первомъ случаѣ, получаетъ мощный добавочный пучокъ отъ *m. pectoralis major* и на значительномъ протяженіи прикрываетъ плечевую артерію и срединный нервъ. Напримѣръ, при перевязкѣ плечевой артеріи въ верхней половинѣ плеча, эта мышца совершенно неожиданно попадаетъ на глаза по вскрытіи плечевого апоневроза тотчасъ у срединнаго края *m. bicipitis* — тамъ, гдѣ при нормальныхъ отношеніяхъ мы должны встрѣтить лишь одинъ апоневрозъ и лежащій подъ нимъ нервно-сосудистый пучокъ; послѣдній совершенно прикрытъ аномальной мышцей и, чтобы добраться до него, необходимо отклонить эту мышцу кнаружи. Равнымъ образомъ *m. chondro-epitrochlearis* можетъ встрѣтиться и при перевязкѣ *a. axillaris* и задать оператору вопросъ, съ

1) l. c. S. 139.

чѣмъ же онъ имѣеть дѣло. Такъ именно и случилось съ однимъ молодымъ хирургомъ, работавшемъ на трупѣ въ нашемъ Институтѣ и неожиданно встрѣтившемъ въ подмышечной впадинѣ описываемую мышцу. Сначала послѣдняя была принята за вену, но при попыткѣ изолировать ее эта предполагаемая „вена“ рвалась и т. о. разрушала предположеніе работавшаго врача. Лишь послѣдующее анатомическое изслѣдованіе показало, что здѣсь имѣется налицо *m. chondro-epitrochlearis* въ видѣ сравнительно узкой мышечной ленты, проходившей черезъ *fossa axillaris*. Перевязка *a. axillaris* при наличности подобной аномаліи, конечно, не представляетъ никакихъ особенныхъ затрудненій; необходимо только отклонить эту мышцу кпереди.

Прив.-доц. И. Георгіевскій.

Замѣтки по анатоміи.

Случай срединнаго смѣщенія плечевой артеріи и срединнаго нерва при наличности надмыщелкового отростка.

Случай срединнаго смѣщенія плечевой артеріи и срединнаго нерва при наличности надмышцелковаго отростка.

Въ 1909 г. во время практическихъ занятій со студентами мы встрѣтили случай, гдѣ перевязка лучевой артеріи въ верхней трети предплечья представляла нѣкоторыя особенности, поставившія начинающихъ операторовъ въ значительное затрудненіе. — Какъ извѣстно, лучевая артерія тотчасъ послѣ отхожденія отъ плечевой артеріи ложится въ промежуткѣ между круглымъ пронаторомъ и плече-лучевой мышцей; въ большинствѣ случаевъ при хорошо развитой мускулатурѣ лучевая артерія обычно прикрывается срединнымъ краемъ *m. brachio-radialis*, такъ что при перевязкѣ данной артеріи въ верхней трети предплечья приходится оттягивать эту мышцу вбокъ, чтобы видѣть лежащую подъ нимъ артерію. Во встрѣтившемся же намъ случаѣ лучевой артеріи не было видно ни въ промежуткѣ между *m. pronator teres* и *m. brachio-radialis*, ни подъ срединнымъ краемъ послѣдней. О полной редукціи лучевой артеріи не могло быть рѣчи, такъ какъ въ средней $\frac{1}{3}$ предплечья она была найдена и перевязана на своемъ обычномъ мѣстѣ. Слѣдовало поэтому предположить какую-либо аномалію въ ходѣ артеріи. Отклоненія же ея отъ обычнаго положенія могутъ быть различнаго рода. Такъ, напр., она сдвигается иногда на переднюю поверхность плече-лучевой мышцы (Rauber)¹⁾ или наоборотъ, она сдвигается на переднюю поверхность *m. pronator teres*. Послѣдняго рода варьянтъ приходилось наблю-

1) Rauber, A. Lehrbuch der Anatomie des Menschen. Bd. II. Leipzig. 1903. S. 106.

дать и мнѣ одинъ разъ. Но въ данномъ случаѣ лучевой артеріи не оказалось ни на передней поверхности плече-лучевой мышцы, ни на передней поверхности круглаго пронатора. Можно было далѣе предположить т. н. „низкое“ отхожденіе лучевой артеріи или срединное смѣщеніе ея и глубокое положеніе подъ *m. pronator*. Въ виду этого послѣдняя была оттянута къ срединѣ и здѣсь глубоко, подъ этой мощной мышцей, была дѣйствительно найдена и перевязана лучевая артерія. Въ виду значительнаго интереса найденной аномаліи дальнѣйшія операціи на этой конечности были пріостановлены съ цѣлью приготовить анатомической препаратъ и болѣе подробно изслѣдовать его. Дѣйствительно изслѣдованія этого препарата показали нѣкоторыя наблюдающіяся здѣсь сравнительно рѣдкія анатомическія особенности, на которыхъ я и остановлюсь.

Мужской трупъ, правая рука. Сосуды налиты оплотивляющей массой. Препаратъ сохраняется.

На передней поверхности плечевой кости на 5.5 сант. выше срединнаго мышцелка наблюдается костный бугорокъ конусообразной формы около 1 сант. высоты. Это т. н. *processus supracondyloideus*. Между этимъ бугоркомъ и срединнымъ мышцелкомъ натянута въ видѣ дуги фиброзная связка, отъ которой начинаются мышечныя волокна *m. pronatoris teretis*. Послѣдній развитъ очень хорошо. Кромѣ упомянутой связки онъ начинается отъ *processus supracondyloideus*, *epicondylus medialis*, а также отъ фасціи предплечья, при чемъ послѣдняя порція мышечныхъ волоконъ на нѣкоторомъ протяженіи отдѣлена отъ главной массы *m. pronator teres* и составляетъ какъ бы прибавочную головку. Дистальный конецъ этой мышцы прикрѣпляется на обычномъ мѣстѣ.

Крупная плечевая артерія въ верхней половинѣ плеча идетъ правильно — вдоль срединнаго края *m. coraco-brachialis* и *biceps*; въ нижней же половинѣ она постепенно уклоняется въ медіальную сторону, все болѣе и болѣе отходя отъ двуглавой мышцы, при чемъ между этой послѣдней и артеріей вклинивается сильно развитая плечевая мышца, часть волоконъ которой отходитъ отъ срединной межмышечной перегородки. Около 6 сант. выше срединнаго мышцелка плечевая артерія вмѣстѣ съ срединнымъ нервомъ подходитъ подъ вышеупомянутую сухожильную дугу, натянутую между

processus supracondyloideus и epicondylus medialis, и скрывается подъ начинающимся здѣсь *m. pronator teres*. Около середины плеча отъ медиальной периферіи *a. brachialis* однимъ общимъ стволомъ съ *a. collateralis ulnaris superior* отходить довольно хорошо развитая артеріальная вѣточка, которая, обогнувъ спереди срединный нервъ, направляется косвенно внизъ и вбокъ, оканчиваясь мышечными вѣточками для *m. biceps* и *m. brachialis (ramus bicipitalis)*. *A. collateralis ulnaris inferior* отходить уже подъ *m. pronator*.

Здѣсь же, подъ мышцей, на 3 сант. ниже вѣчнаго отростка плечевая артерія дѣлится на локтевую и лучевую артеріи, при чемъ послѣдняя на протяженіи 6 сант. продолжаетъ свой путь подъ круглымъ пронаторомъ и лишь на 9 сант. ниже верхушки вѣчнаго отростка выходитъ изъ-подъ него и занимаетъ свое обычное положеніе въ *sulcus radialis*. Въ дальнѣйшемъ своемъ теченіи лучевая артерія какихъ-либо уклоненій отъ нормы не представляетъ. *A. radialis recurrens* отходить отъ *a. radialis* почти у самаго начала ея подъ *m. pronator teres*. Локтевая артерія идетъ обычнымъ порядкомъ.

Срединный нервъ вмѣстѣ съ плечевой артеріей проходитъ позади *processus supracondyloideus*. Положеніе его относительно *a. brachialis* обычное.

Такимъ образомъ, въ описываемомъ препаратѣ наблюдаются слѣдующія анатомическія особенности: 1) наличность надмыщелковаго отростка, 2) необычно высокое начало и сильное развитіе *m. pronator teres*, 3) срединное смѣщеніе нервно-сосудистаго пучка (*a. brachialis* и *n. medianus*).

Надмыщелковый отростокъ у человѣка встрѣчается сравнительно рѣдко. Такъ Поповскій¹⁾ подобную аномалію наблюдалъ 1 разъ на 506 конечностей, проф. Груберъ²⁾ 16 разъ на 1200 конечностей. Впрочемъ, согласно позднѣйшимъ изслѣдованіямъ Грубера³⁾, процентъ случаевъ надмыщелко-

1) Поповскій, И. — Замѣтки по анатоміи. „Кіевскія Университетскія Извѣстія“. 1889 г.

2) Gruber, W. — Abhandlungen aus der menschlichen Anatomie. 1852.

3) Gruber, W. — Monographie des Canalis supracondyloideus. Memoires presentes a l'Academ. de S. Peterb. 1859.

— Ein Nachtrag zur Kenntniss des Processus supracondyloideus humeri d. Menschen. Arch. f. Anat. u. Physiol. 1865.

ваго отростка повышается до 2,7⁰/₀. По наблюдениямъ того же автора, *processus supracondyloideus* находится на срединно-передней поверхности плечевой кости въ разстояніи 4—5 сант. отъ срединнаго мышелка. Общій видъ его и величина весьма разнообразны — отъ едва замѣтнаго бугорка до мощнаго отростка, достигающаго 2.5 сант. длины, какъ это наблюдалъ, напр., Tiedemann. Въ хорошо выраженныхъ случаяхъ надмышцелковый отростокъ имѣетъ крючкообразную форму, верхній край котораго представляется выпуклымъ, нижній — вогнутымъ. На задней поверхности его находится небольшой желобокъ, по которому проходитъ плечевая артерія и срединный нервъ. Между отросткомъ и срединнымъ мышцелкомъ натянуть фиброзный тяжъ, который въ проксимальной части лежитъ впереди *lig. intermusculare mediale*, въ дистальной же сливается съ ней. Благодаря существованію этого фибрознаго тяжа образуется костно-фиброзное кольцо или каналъ, т. н. *canalis supracondyloideus*. Въ литературѣ описанъ, насколько извѣстно, только одинъ случай костнаго *foramen supracondyloideum*. Таковъ случай Dwight'a¹⁾, наблюдавшаго подобную аномалію у одной женщины; при этомъ черезъ каналъ проходилъ одинъ лишь срединный нервъ, плечевая же артерія шла впереди надмышцелковаго отростка. Случай Dwight'a представляется особенно интереснымъ, такъ какъ здѣсь воспроизводится картина надмышцелковаго отростка именно въ томъ видѣ, въ какомъ она представляется у многихъ животныхъ.

Одновременно съ надмышцелковымъ отросткомъ наблюдается обыкновенно и высокое начало круглаго пронатора, который въ наиболѣе хорошо выраженныхъ случаяхъ отходитъ какъ отъ самаго отростка, такъ и отъ срединнаго мышелка, а также отъ натянутой между ними фиброзной связки или срединной межмышечной перегородки. Подобнаго рода анатомическая картина высокаго происхожденія этой мышцы, по изслѣдованіямъ проф. Грубера, наблюдалась 38 разъ на 41 случай надмышцелковаго отростка. Степень

1) Dwight, Th. — A Bony Supracondyloid Foramen in Man, with Remarks about Supracondyloid and other Processes at the Lower End of the Humerus. Amer. Journ. Anat. Vol. III. № 1., № 3. Nach Jahresber. ü. Anatomie. Bd. 10, III.

развитія *m. pronator teres* бываетъ очень разнообразна: въ однихъ случаяхъ онъ представляется въ видѣ сплошной широкой мышцы, въ другихъ — расщепляется на двѣ или нѣсколько частей, въ промежуткѣ между которыми вмѣстѣ или раздѣльно проходятъ плечевая артерія и срединный нервъ. При болѣе сильной редуціи круглаго пронатора, отъ проксимальной его части остается лишь плотная соединительно-тканная пластинка, усиливающая фасцію плечевой мышцы (Ruge¹), Тихомировъ²). Въ одной изъ предыдущихъ моихъ статей³) описанъ случай, гдѣ проксимальная часть *m. pronator teres* представлялась въ видѣ сравнительно тонкой мышечной пластинки, волокна которой отходили какъ отъ небольшого надмыщелкового отростка, такъ и отъ срединной межмышечной перегородки. Плечевая артерія и нервъ лежали тамъ не позади, а впереди редуцированного *processus supracondyloideus*.

Срединное положеніе плечевой артеріи при наличности надмыщелкового отростка и высокомъ началѣ круглаго пронатора Ruge³) считаетъ наиболѣе примитивной формой устройства верхней конечности человѣка. Такая форма свойственна многимъ млекопитающимъ — Сумчатымъ, Хищнымъ, Насѣкомояднымъ, Полуобезьянамъ и Обезьянамъ Новаго свѣта. Изъ Сумчатыхъ у ехидны плечевая артерія проходитъ черезъ *foramen supracondyloideum* только въ эмбриональномъ состояніи (Hochstetter). Переходъ отъ примитивной формы животныхъ къ человѣческой нормѣ обусловливается, по мнѣнію Ruge, измѣненіемъ положенія верхней конечности изъ пронаціоннаго въ супинаціонное и сопряженной съ нимъ редуціей надмыщелкового отростка и круглаго пронатора. Постепенное исчезновеніе надмыщелкового отростка ближайшимъ образомъ обусловливается пульсаціей плечевой артеріи, которая вслѣдствіе супинаціоннаго поворота конечности оказываетъ болѣе сильное

1) Ruge, G. — Beiträge zur Gefässlehre des Menschen. Morpholog. Jahrbuch. Bd. IX, N. 3.

2) Тихомировъ, М. — Варьянты артерій и венъ человѣческаго тѣла. Кіевъ. 1900 г.

3) Георгіевскій, И. — Случай рѣдкаго отношенія срединнаго нерва къ плечевой артеріи. Рус. Врачъ. 1906. № 2.

давление на отростокъ и такимъ образомъ ведетъ къ атрофіи послѣдняго. Исчезновение же отростка и отходящаго отъ него *m. pronator teres* обуславливаетъ въ свою очередь, вслѣдствіе устранения препятствія, латеральное смѣщеніе плечевой артеріи и срединнаго нерва. Такова картина перехода изъ примитивнаго срединнаго положенія плечевой артеріи въ нормальное-латеральное. Такимъ образомъ, сравнительно рѣдко встрѣчающійся варьянтъ т. н. срединнаго смѣщенія плечевой артеріи является несомнѣнно формой атавистической; описанный же здѣсь случай воспроизводитъ картину примитивнаго положенія плечевой артеріи и срединнаго нерва въ наиболѣе яркой цѣльной формѣ.

Срединное смѣщеніе плечевой артеріи представляетъ интересъ также и для практической хирургіи. Относительно нѣкоторыхъ затрудненій при перевязкѣ лучевой артеріи я уже говорилъ. Но не меньшія затрудненія могутъ оказаться также при перевязкѣ плечевой артеріи въ локтевомъ сгибѣ. Какъ извѣстно, для нахожденія артеріи здѣсь приходится вскрывать *lacertus fibrosus* и искать ее сейчасъ же рядомъ съ сухожилиемъ *m. bicipitis*. Въ описываемомъ здѣсь случаѣ *a. brachialis* значительно отдалена отъ сухожилия *m. bicipitis*, на растояніи 2 сант. Она скрыта здѣсь подъ мощной верхней аномальной порціей *m. pronator teres*, и чтобы отыскать ее и перевязать, необходимо пройти въ промежутокъ между выдающейся, вклинивающейся частью *m. brachialis* и *m. pronator teres* и отклонить послѣднюю крючкомъ въ медіальную сторону.

Прив.-доц. И. Георгіевскій.

Замѣтки по анатоміи.

Къ варіаціямъ *m. coraco-brachialis*.

Къ вариациямъ *m. coraco-brachialis*.

Варьянты *m. coraco brachialis* довольно разнообразны. Такъ описаны случаи, гдѣ эта мышца совершенно отсутствовала (Barkow, Le Double) или, наоборотъ, наблюдалась добавочная, сверх-комплектная мышца, начинавшаяся вмѣстѣ съ нормальной отъ клювовиднаго отростка и прикрѣплявшаяся на различной высотѣ плеча — то вблизи шейки, то около середины, то внизу — къ срединному мышцелку (Wood, Gruber, Testut¹), Le Double²), Поповскій³) Chevrier⁴), Levi⁵) и др.). Кроме того наблюдались случаи добавочныхъ мышечныхъ пучковъ, отходящихъ въ области дистальной половины *m. coraco-brachialis* и прикрѣпляющихся не только къ плечевой кости, но и къ срединной межмышечной перегородкѣ. Наконецъ, я долженъ упомянуть о случаяхъ имперфорации клюво-плечевой мышцы мышечно-кожнымъ нервомъ. По Merkel'ю⁶), подобный варьянтъ наблюдается довольно часто.

1) Testut. Les anomalies musculaires. Paris.

2) Le Double. — Traité des variations du système musculaire de l'homme. Paris. 1897. T. II.

3) Поповскій, И. — Записки по анатоміи. Киев. Университ. извѣстія. 1889 г.

4) Chevrier. Long coraco-brachial et insertion cubital superficielle du brachial ant., sur un même bras. Bull. et mém. de la soc. anat. de Paris 1906, № 2.

5) Levi, G. — Di un associazione di due variazioni muscolari nello stesso individuo. Rendic. d. adunanze d. Accad. medico-fis. Fiorentina., sed. 9, Mag. 1906. in Speriment. An. 54. Jahresber. u. Anat. 1900.

6) Merkel. — Handbuch d. topographischen Anatomie. Bd. III. Braunschweig. 1907.

Въ настоящей статьѣ я остановлюсь лишь на предположняго рода варьянтахъ, гдѣ дистальный конецъ *m. coraco-brachialis* представляется болѣе или менѣе широкимъ, гдѣ добавочные aberrирующие мышечные пучки, прикрѣпляясь къ *ligam. intermusculare internum*, перекидываются черезъ нервно-сосудистый пучокъ и прикрываютъ его на большемъ или меньшемъ протяженіи. Такие случаи описаны Chudzinski, Nicolas, Gegenbaur, Souligoux, а въ новѣйшее время Auvray¹⁾, Мнѣ также пришлось наблюдать подобнаго рода варьянтъ на обѣихъ конечностяхъ у одного мужчины. Случай этотъ слѣдующій.

Правая рука. Препаратъ сохраняется. — *M. coraco-brachialis* представляетъ мощную, сильно развитую мышцу. Дистальный конецъ его не только не суживается, какъ это бываетъ при нормальныхъ условіяхъ, но, благодаря aberrирующимъ мышечнымъ пучкамъ, даже расширяется, уплощается и прикрѣпляется около середины плеча не только къ плечевой кости, но и къ *septum intermusculare mediale*, перекидываясь черезъ проходящій здѣсь нервно-сосудистый пучокъ и совершенно прикрывая его на довольно значительномъ протяженіи. Благодаря такому прикрѣпленію *m. coraco-brachialis*, между нимъ и плечевой костью съ покрывающей ее срединной головкой *m. tricipitis* образуется каналъ, который имѣетъ въ поперечномъ сѣченіи приблизительно трехугольную форму съ основаніемъ, обращеннымъ къ плечевой кости. Боковая и срединная стѣнки этого канала образуются мышечными пучками *m. coraco-brachialis*, задняя же или нижняя стѣнка образуется срединной головкой *m. tricipitis*. Всѣ мышцы, входящія въ образованіе его со стороны, обращенной въ просвѣтъ канала, на всемъ его протяженіи покрыты блестящими сухожильными волокнами; сверху же или спереди мышечныя волокна *m. coraco-brachialis* переходятъ въ сухожильныя лишь вблизи самаго мѣста прикрѣпленія ихъ къ плечевой кости и къ срединной межмышечной перегородкѣ, образуя здѣсь довольно крѣпкое фиброзное кольцо, черезъ которое и выходятъ плечевая артерія и срединный нервъ. Длина канала = 4—5 сант. На

1) Auvray. — Anomalie du coraco-brachial. Bull. soc. anat. Par. An. 73 № 5 Jahresber. ü. Anat. Bd. IV.

этомъ протяженіи вышеуказанный нервно-сосудистый пучокъ скрытъ подъ аберрирующими мышечными пучками *m. coracobrachialis*, такъ что при перевязкѣ плечевой артеріи въ данной области операторъ встрѣтилъ бы неожиданныя затрудненія. При нормальныхъ условіяхъ, разрѣзавъ апоневрозъ вдоль срединнаго края *m. bicipitis* и отодвинувъ въ сторону эту послѣднюю, мы сейчасъ же встрѣчаемъ нервно-сосудистый пучокъ; при описываемой же аномаліи этого пучка не видно; онъ скрытъ въ мышечно-волокнистомъ каналѣ и, чтобы найти здѣсь плечевую артерію, необходимо вскрыть его по желобоватому зонду соотвѣтственно направленію мышечныхъ волоконъ.

На лѣвой рукѣ анатомическая картина представляется совершенно такой же, что и на правой.

части тѣла ихъ имѣетъ призмевную форму, суживающуюся кънутри и опять расширяющуюся у основанія въ видѣ пластинки или развѣтвленія на два отдѣла, обхватывающаго основаніе другой кѣтки. Кѣточное ядро яйцевидной формы; помѣщается въ различныхъ кѣткахъ на неодинаковой высотѣ, давая въ общемъ впечатлѣніе о многослойномъ эпителии. Въ поверхностной части кѣточного тѣла имѣется желтая

Рис. 2285.

Рис. 2285. Слизистая оболочка носовой полости въ перпендикулярномъ сѣченіи къ ея поверхности для показанія эпителия дыхательной и обонятельной областей: 1 — эпителий дыхательной области однослойный цилиндрический съ рѣсничками, содержащій бокаловидныя слизистыя кѣтки; 2 — эпителий обонятельной области однослойный цилиндрический безъ рѣсничекъ; 3 — основа слизистой оболочки, ограниченная отъ эпителия стекловидной основной перепонкой — а, которая на границѣ обонятельной области прерывается и замѣняется слоемъ плоскихъ звѣздчатыхъ кѣтокъ; 4 — железы слизистой оболочки Bowman'a; 5 — поперечное сѣченіе обонятельнаго нерва (nerv. olfactorius); 6 — надкостница. Увеличеніе 50 (Tourneux).

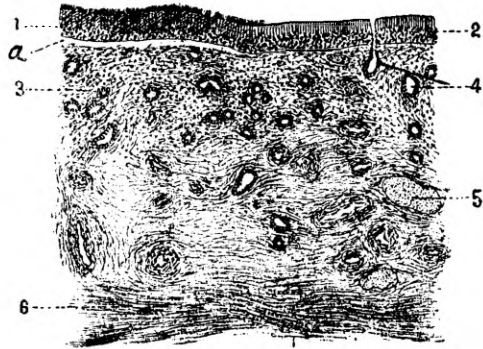

пигментная зернистость, сообщающая всей слизистой оболочкѣ желтоватый цвѣтъ.

Обонятельныя кѣтки, т. е. чувствительныя, наоборотъ, имѣютъ расширенную часть кѣточного тѣла во внутренней части у основанія и на большей или меньшей высотѣ, а ихъ суженная (1 μ) въ поперечникѣ палочковидная или нитевидная часть поднимается до свободной поверхности эпителия. Расширенная часть кѣточного тѣла содержитъ яйцевидное ядро и опускается подъ основаніе эпителия въ видѣ тонкой нити, продолжающейся въ первичныя нервныя

Рис. 2286.



Рис. 2286. Слизистая оболочка обонятельной области полости носа казенного человека въ перпендикулярномъ къ поверхности сѣчени: ep — эпителий; 1 — слой рѣсничекъ-волосковъ; 2 — слой эллипсоидныхъ ядеръ; 3 — слой шаровидныхъ ядеръ; tr — основа слизистой оболочки; gl — железы слизистой оболочки; n — обонятельный нервъ въ продольномъ сѣчени; v — кровеносные сосуды въ поперечномъ сѣчени. Увеличение 150 (Sobotta).

Рис. 2287.

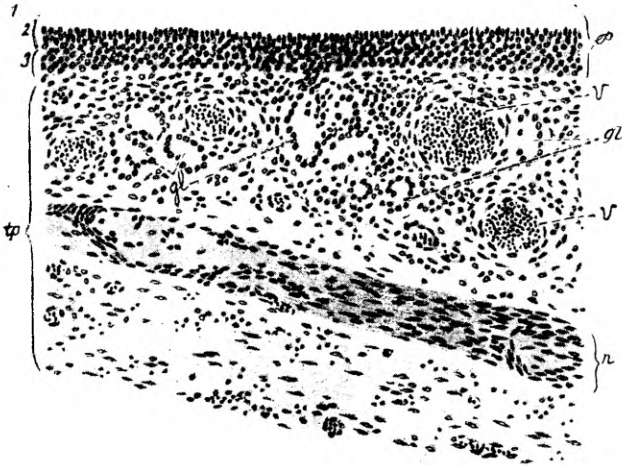

Рис. 2287. Слизистая оболочка обонятельной области полости носа кролика въ перпендикулярномъ къ поверхности сѣчени: 1 — эпителий; 2 — основа слизистой оболочки; 3 — выводной протокъ железы Bowman'a; 4 — железы слизистой оболочки; 5 — поперечное сѣчение кровеноснаго сосуда; 6 — обонятельный нервъ въ поперечномъ сѣчени; 7 — вѣтвь его же въ продольномъ сѣчени.

Увеличение 360 (Szymonowicz).

волоконца обонятельнаго нерва (Max Schultze, 1856—62; Ch. Remy, 1878.)

Обонятельныя клѣтки суть чувствительныя нервныя клѣтки, дающія начало волокнамъ обонятельнаго нерва.

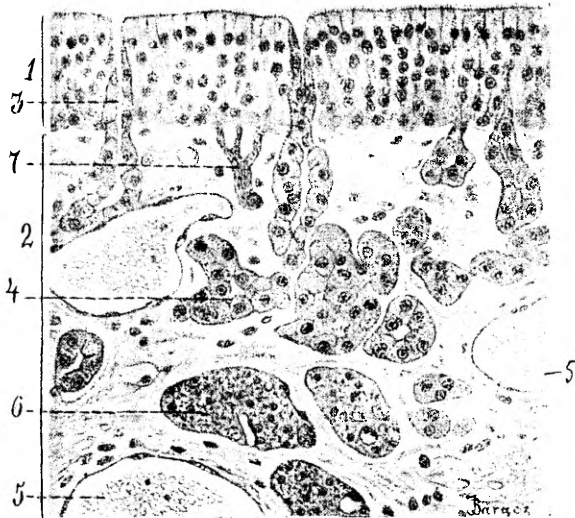
У лягушки суженная часть клѣтки кнаружи заканчивается кисточкой изъ тонкихъ длинныхъ (25 μ) рѣсничекъ (Ranvier). (Рис. 2288). У млекопитающихъ и человѣка такія рѣснички коротки (3 μ) и быстро разрушаются послѣ смерти. (Рис. 2289.)

Рис. 2288.

Рис. 2288. Клѣтки эпителия слизистой оболочки обонятельной области лягушки: А — чувствительная обонятельная клѣтка съ волосками; В — поддерживающая эпителиальная клѣтка, имѣющая на боковыхъ поверхностяхъ углубленія отъ давленія тѣлъ чувствительныхъ клѣтокъ, а у основанія ножки, обхватывающія тѣла основныхъ эпителиальныхъ клѣтокъ. Увеличеніе 350 (Tourneux).



Рис. 2289.



Рис. 2289. Клѣтки эпителия обонятельной области человѣка: А — чувствительная обонятельная клѣтка; В — поддерживающая эпителиальная клѣтка. Увеличеніе 350 (Tourneux).

Слѣдовательно, каждая обонятельная клѣтка есть поверхностный обонятельный, т. е. чувствительный нейронъ, заложенный между опорными клѣтками эпителия. Онъ имѣетъ видъ первой

клетки съ двумя отростками: одинъ — наружный, воспринимающій ощущенія или поверхностный — дендритъ, другой центральный — нейритъ, передающій воспринятое клеткой ощущение къ центру нервной системы.

Вмѣсто основной перепонки, которая здѣсь отсутствуетъ, подъ основаніемъ эпителиальныхъ клетокъ имѣется слой плоскихъ звѣздчатыхъ клетокъ. Онѣ соединяются между собой въ плоскости, параллельной наружной поверхности эпителия, своими многочисленными отростками, въ промежуткахъ между которыми проходятъ первичныя нервныя волокна обонятельнаго нерва отъ обонятельныхъ клетокъ. (Рис. 2290.)

Рис. 2290.



Рис. 2290. Основные эпителиныя клетки слизистой оболочки обонятельной области чело-вѣка, видимыя съ поверхности. Увеличеніе 350 (Tourneux).

Основа слизистой оболочки обонятельной области отличается отсутствіемъ въ ея толщѣ лимфенныхъ фолликуловъ и основной перепонки, которая прерывается на границѣ слизистой оболочки дыхательной области и замѣняется здѣсь слоемъ основныхъ звѣздчатыхъ клетокъ. (См. рис. 2290 и 2285.)

Въ основѣ содержатся многочисленныя железы, которыя **Kölliker** назвалъ железами **Bowman'a**. Онѣ относятся къ сложнымъ трубчатымъ железамъ, залегающимъ своими тѣлами въ глубокой части основы. Отдѣлительныя мѣшечки ихъ выстланы многогранными зернистыми клетками, содержащими пигментъ у млекопитающихъ. Узкій выводной протокъ ихъ выстланъ кубическими клетками. **Гойеръ** причисляетъ ихъ къ слизистымъ железамъ, хотя до него ихъ считали серозными. (См. рис. 2285—2287.)

Въ основѣ слизистой оболочки кромѣ тонкихъ узловатыхъ первичныхъ нервныхъ волоконцевъ, идущихъ отъ обонятельныхъ клѣтокъ въ центральную область, имѣются также нервныя волокна, идущія отъ вѣточки тройничнаго нерва, т. е. развѣтвленія нерва общей, а не специальной, чувствительности. Эти мякотныя нервныя волокна, лишившись мѣлина, раздѣляются на нервныя волокна, которыя проникаютъ между эпителиальными опорными клѣтками, гдѣ свободно заканчиваются кустиками, доходя до нервныхъ частей эпителия. (Рис. 2291.)

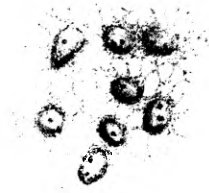
Рис. 2291.

Рис. 2291. Нервныя окончания въ слизистой оболочкѣ обонятельной области восьмидневной мыши: а — чувствительная клѣтка; b, c — древовидное свободное окончаніе вѣтви тройничнаго нерва (Lenhossék).

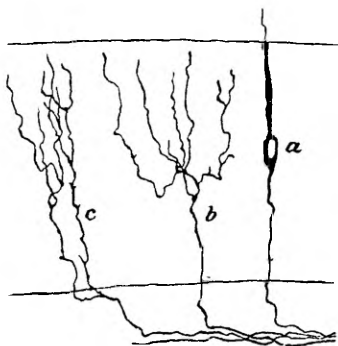

Нервныя волокна, отходящія отъ обонятельныхъ клѣтокъ, соединяясь въ безмякотныя волокна, проходятъ чрезъ отверстія дырчатой пластинки рѣшетчатой кости (*lamina cribrosa ossis ethmoidalis*) и входятъ въ обонятельную часть головного мозга (*bulbus olfactorius*). (Рис. 2292.)

Кровеносныя сосуды слизистой оболочки обонятельной области содержатся такъ же, какъ въ слизистой оболочкѣ дыхательной области, и замѣчательны образованіемъ сѣтей расширенныхъ венъ, въ глубокомъ слое образующихъ какъ бы пещеристую ткань. (Рис. 2293.)

Органъ Jacobson'a.

Въ концѣ носовой перегородки у ея нижняго края имѣются съ каждой стороны по одной трубочкѣ,

горизонтально идущей на протяжении нескольких миллиметровъ подъ слизистой оболочкой. Онѣ открываются на поверхности носовой полости немного впереди и надъ носонебнымъ каналомъ (canalis naso-palatinus). Эти

Рис. 2292.



Рис. 2292. Схема соотношения нервныхъ элементовъ приспособленія для воспріятія обонятельныхъ ощущеній: А — слизистая оболочка обонятельной области полости носа и въ ней чувствительныя клітки; в — поддерживающія эпителиныя клітки; В — дырчатая пластинка рѣшетчатой кости; С — поверхностный волокнистый слой (1-ый слой обонятельной доли); D — слой кубочковъ (2-ой слой); g — клубочекъ; E — молекулярный слой (3-ий слой); г — маленькая нервная клітка этого слоя; F — слой куполообразныхъ клітокъ (4-ый слой); М — куполообразная клітка; G — глубокий волокнистый нервный слой (5-ый слой обонятельной доли); n — звѣздчатая клітка съ короткимъ нейритомъ; H — зерно; Т — центробѣжныя нервныя волокна; L — ихъ центральныя концевыя арборизаціи (Ramon у Cajal).

трубочки, ничтожныя у человѣка, болѣе развиты и млекопитающихъ. На нихъ обратили вниманіе **Ruysch** (1703) и **Soemmerring** (1809), но онѣ извѣстны подъ названіемъ органа Jacobson'a. Замѣчательно онѣ тѣмъ, что наружная половина поверхности слизистой оболочки трубо-

чекъ выстлана эпителиемъ, однороднымъ съ эпителиемъ дыхательной области, а внутренняя половина ихъ поверхности выстлана эпителиемъ обонятельной области. Кромѣ того отъ этой части отходитъ особенная вѣтвь обонятельнаго нерва. Слѣдовательно, органъ Якобсон'а отчасти входитъ въ составъ приспособленія для воспріятія обонятельныхъ ощущеній.

Рис. 2293.

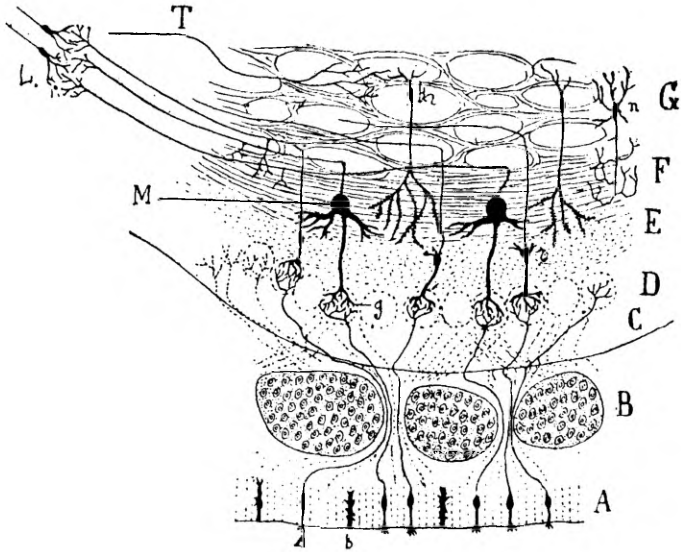
Рис. 2293. Слизистая оболочка нижней носовой раковины въ перпендикулярномъ къ поверхности сѣченіи для показанія сосудистыхъ пазухъ пещеристой ткани, налитыхъ массой: 1 — однослойный цилиндрический эпителий; 2 — поверхностная сеть кровеносныхъ сосудовъ; 3 — основа слизистой оболочки; 4 — пазухи кровеносныхъ сосудовъ. Увеличеніе 25 (Zuckerkaudl).



Развитіе обонятельнаго отдѣла.

На третьей недѣлѣ утробной жизни у зародыша длиною въ 4 миллиметра каждый носовой отростокъ на концѣ раздѣляется обонятельной ямкой (foveola olfactoria), которая сообщается съ ротовой полостью: идущимъ спереди назадъ желобкомъ, соединяющимся также сбоку со слезноносовой складкой. (Рис. 2294, 2295.) Въ концѣ перваго мѣсяца на внутренней стѣнкѣ обонятельной ямки обнаруживается маленькое выпячиваніе, дающее начало, такъ называемому, органу Якобсон'а. (Рис. 2296.)

Въ дальнѣйшемъ развитіи обонятельныя ямки становятся болѣе глубокими и удлиняются спереди назадъ. Кромѣ того вслѣдствіе загиба лобнаго отростка внизъ обонятельныя ямки являются вогнутыми въ ротовую полость, въ которой онѣ занимаютъ переднюю часть верхней стѣнки.

Въ это время онѣ представляются въ видѣ двухъ желобковъ, открытыхъ книзу, отдѣленныхъ одинъ отъ другого носовой перегородкой и сообщающихся съ

Рис. 2294.



Рис. 2294. Голова человѣческаго зародыша спереди; носоротовая полость: 1 — лобный отростокъ; 2 — носовой валикъ; 3 — наружный носовой отростокъ; 4 — носовая срединная перегородка въ зачаткѣ; 5 — внутренний носовой отростокъ; 6 — верхняя челюсть; 7 — нижняя челюсть; 8 — глазной пузырекъ; 9 — глазная щель; 10 — носовая щель, обонятельная ямка — зачатокъ ноздрей; 11 — задняя стѣнка глотки. Увеличение 12 (W. His).

Рис. 2295.

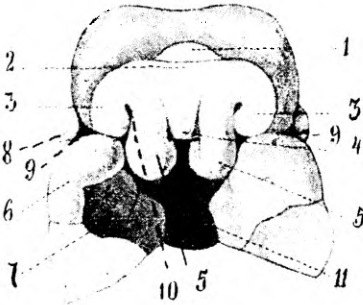

Рис. 2295. Последовательныя стадіи развитія лица у зародыша человѣка: I — начальная стадія; IV — позднѣйшая стадія; b — носоротовая ямка; mx — дуга нижней челюсти; hu — дуга подъязычная; B³, B⁴ — 3 и 4 жаберныя дуги; m — отростокъ верхней челюсти; bf — лобный отростокъ; ni — внутренний носовой отростокъ; ne — наружный носовой отростокъ; fo — обонятельная ямка; fl — слезная щель (Ecker по моделямъ Ziegler'a).

ротовой полостью посредствомъ носовыхъ щелей, открывающихся наружу между наружными и внутренними носовыми отростками. (Рис. 2297.)

Когда верхнечелюстной отростокъ первой жаберной дуги срастется съ внутреннимъ носовымъ отросткомъ, то передній конецъ жолоба превращается въ каналъ, называемый ноздрей. Съ этого времени каждый носовой каналъ имѣетъ два отверстія: переднее, наружное и заднее-внутреннее въ видѣ щели, сообщающееся съ ротовою полостью.

Рис. 2296.

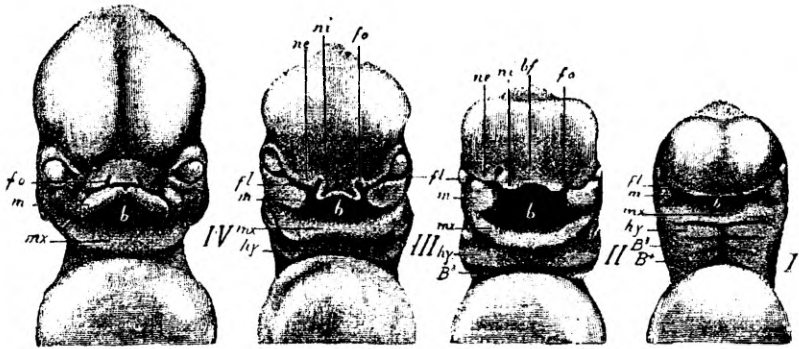

Рис. 2296. Поперечное сѣчение носа зародыша овцы длиною А — въ 13 миллиметровъ, В — въ 13,5 миллиметра: 1 — слезно-носовая бороздка; 2 — слезно-носовой шнурокъ; 3 — носовая или обонятельная ямка; 4 — органъ Jacobson'a въ видѣ выпячиванія эпителия обонятельной ямки въ мезодермную массу; 5 — большое полушаріе головного мозга. Увеличеніе 20 (Jouves).

Когда образуется небный сводъ, то носовые жолоба превращаются въ каналы или носовые проходы (*fossae nasales*), послѣ того, какъ срединная носовая перегородка опустится до небнаго свода. Слѣдовательно, носовые проходы содержатъ въ себѣ не только обонятельную область, но также часть первичной ротовой полости. (Рис. 2298.)

Дно обонятельныхъ ямокъ, выстланное съ самаго начала болѣе толстымъ эпителиемъ, образуетъ обонятельное пятно, занимающее у взрослого верхнюю часть носовыхъ проходовъ.

Къ шестой недѣлѣ развивается хрящевая носовая коробка, покрывающая носовые проходы и продолжающаяся въ вертикальную срединную носовую перегородку. Въ концѣ третьяго мѣсяца появляются носовыя раковины видѣ выростковъ наружной стѣнки носовыхъ проходовъ. (Рис. 2299.)

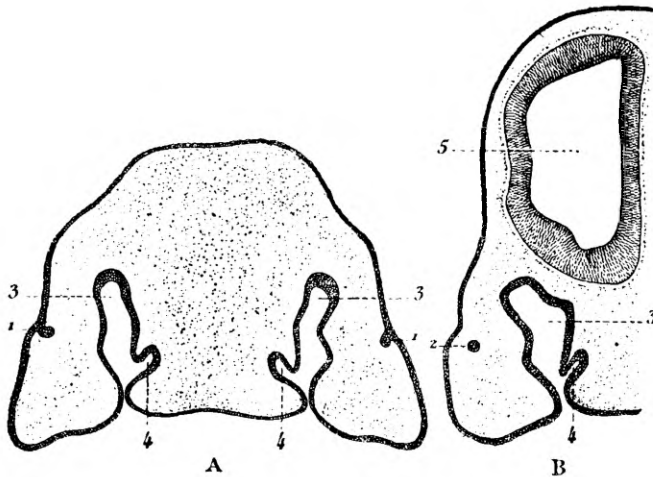
Придаточныя полости къ носовой (sinus) появляются въ формѣ углубленій, вѣдряющихся въ соедѣнія кости или во время утробной жизни, какъ напримѣръ:

Рис. 2297.

Рис. 2298.



Рис. 2297, 2298. Продольное справа налѣво сѣченіе лица зародыша человека: рис. 2297 — длиною въ 29 миллиметровъ; рис. 2298 — въ 37 миллиметровъ: 1 — небный отростокъ верхней челюсти; 2 — срединная носовая продольная перегородка; 3 — поперечное сѣченіе трубочки органа Jacobson'a; 4 — нижняя челюсть съ зубной пластинкой; 5 — зубная пластинка верхней челюсти; 6 — языкъ; 7 — полость рта. Увеличение 5 (Tourneux).

полости рѣшетчатой и верхнечелюстной костей на пятомъ мѣсяцѣ, или послѣ рожденія, какъ напримѣръ: лобныя, небныя и крыловидныя полости.

Эпителій носовыхъ проходовъ происходитъ отъ эктодермы. Сначала онъ является многослойнымъ, состоящимъ изъ многогранныхъ клѣтокъ, который потомъ, какъ въ дыхательной области, преобразуется постепенно въ призматическій эпителий, покрывающійся вскорѣ (въ концѣ третьяго мѣсяца) мерцательными рѣсничками. Въ поздрыхъ же эпителий остается многослойнымъ плоскимъ съ седьмой недѣли.

Железы носовой полости закладываются съ конца третьяго мѣсяца, а въ началѣ пятаго мѣсяца онѣ начинаютъ развѣтвляться.

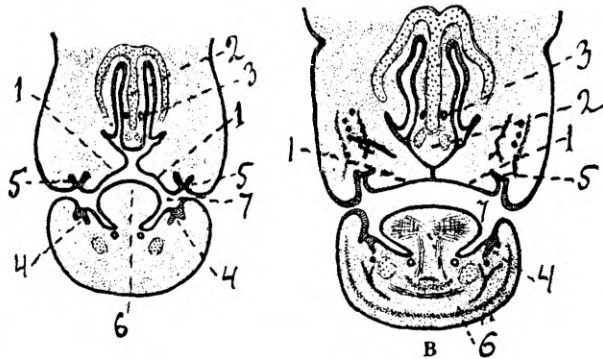
Органъ Jacobson'a (1811) представляетъ собою заворотъ полости носовыхъ проходовъ, вѣдряющійся въ нижнюю часть носовой перегородки, идущій спереди назадъ почти въ горизонтальномъ направленіи и покрытый видоизмѣненнымъ эпителиемъ, находящимся въ связи съ вѣтвью обонятельнаго нерва (*nervus Jacobson'a*). Органъ

Рис. 2299.

Рис. 2299. Скелеть носа въ поперечномъ сѣченіи у зародыша человека длиною въ 8 сантиметровъ: 1 — срединная продольная носовая перегородка; 2 — поперечное сѣченіе трубочки органа Jacobson'a; 3 — небный отростокъ верхней челюсти; 4 — зубной отростокъ верхней челюсти съ зачаткомъ зуба; 5 — эпителиальный шнуръ въ швъ твердаго неба; 6 — хрящевой остовъ боковыхъ стѣнокъ носа, образующій носовыя раковины; 7 — мягкія части твердаго неба (Dursy).

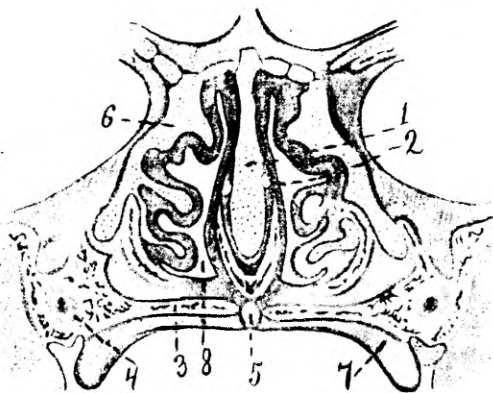

Jacobson'a развивается въ формѣ маленькаго углубленія внутренней стѣнки обонятельной ямки, вѣдряющагося въ толщу срединной носовой перегородки. (См. рис. 2296.) Онъ появляется у зародыша длиною въ 8 миллиметровъ; къ концу втораго мѣсяца онъ имѣетъ въ длину 300 μ съ еще меньшей шириной. Размѣры его полости въ длину достигаютъ 230 μ , въ ширину — 90 μ при толщинѣ эпителия въ 90 μ . Начиная съ третьяго мѣсяца этотъ органъ постепенно уменьшается; нервныя вѣтви исчезаютъ на 4—5 мѣсяцѣ (Kölliker, 1883), а эпителий понижается. (Рис. 2300, 2301 и см. рис. 2297—2299.)

Рис. 2300.



Рис. 2300. Поперечное сечение носа зародыша человека длиною въ 8.3/11 сантиметровъ: 1 — поперечное сечение трубочки органа Jacobson'a; 2 — хрящевая продольная срединная носовая перегородка; 3 — полость носа; 4 — хрящевая боковая стенка носа; 5 — верхняя челюсть; 6 — межчелюстная кость; 7 — эпителий твердаго неба; 8 — эпителий въ срединномъ швъ твердаго неба; 9 — зубной зачатокъ. Увеличение 10 (Tourneux).

Рис. 2301.

Рис. 2301. Поперечное сечение носа молодой полевой мыши: *n* — *os nasale*; *m* — *os maxillare*; *vo* — *vomer*; *olf* — обонятельная область носовой полости; *w* — дыхательная область той же полости; *g* — полость носовой извилины; *jo* — органъ Jacobson'a; *sk* — хрящевая носовая перегородка; *z* — зачатокъ зуба (Oppel).

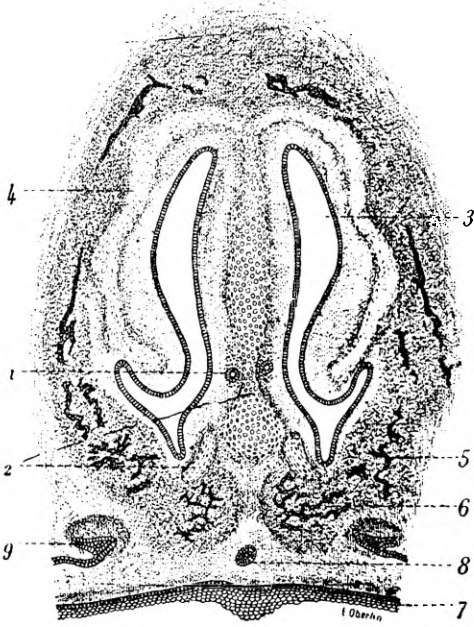
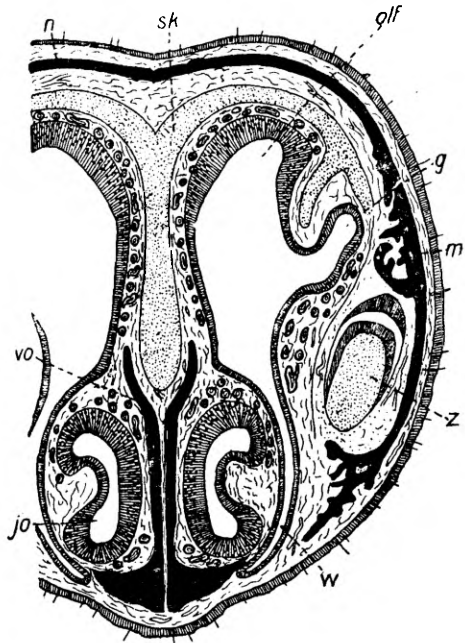

В. Приспособленіе для воспріятія ощущеній отъ свѣтовыхъ волнъ (Глазь).

Приспособленіе для воспріятія ощущеній отъ свѣтовыхъ волнъ или **глазь** слагается:

1) изъ сѣтчатой пластинки, собственно воспринимающей своими элементами ощущеніе свѣтовыхъ волнъ; 2) изъ зрительнаго прибора, обеспечивающаго возможно лучшія условія для такого воспріятія; 3) изъ защитнаго приспособленія въ видѣ вѣкъ и слезныхъ железъ.

Сѣтчатая пластинка скрыта въ глубинѣ зрительнаго прибора, глазнаго яблока почти правильной шарообразной формы, состоящаго изъ наружной оболочки — соединительнотканной — спереди роговой прозрачной, сзади бѣлой непрозрачной; средней оболочки — сосудистой, а внутренней ея оболочкой является сама нервная или сѣтчатая пластинка. Полость глазнаго яблока кънутри отъ сѣтчатой оболочки выполнена прозрачными средами — стекловиднымъ тѣломъ, а въ своей передней части содержитъ преломляющую свѣтовые лучи чечевицу — хрусталикъ. (Рис. 2302.)

1. Наружная оболочка.

Наружная оболочка глаза состоитъ изъ двухъ различнымъ образомъ устроенныхъ частей: въ передней части — прозрачная — роговая оболочка (cornea), въ задней части — непрозрачная — бѣлая оболочка (sclera). (Рис. 2303.)

а. Бѣлая оболочка.

Бѣлая оболочка или склера состоитъ изъ плотной волокнистой соединительной ткани. Толщина ея постепенно уменьшается сзади напередъ (1000—500 μ). (Рис. 2304.) Она устроена изъ клей дающихъ лентовидныхъ пучковъ волоконъ, расположенныхъ

въ нѣсколько слоевъ чередующихся въ меридіанномъ и экваторномъ направленіяхъ и переплетающихся между собой, какъ волокна въ рогожѣ. Въ промежуткахъ между волокнами находятся клѣтки разнообразной формы: звѣздчатая, пластинчатая, шаровидная. Въ наружной

Рис. 2302.



Рис. 2302. Разрѣзь глаза человѣка (схема): *s* — бѣлая оболочка; *c* — роговая оболочка; *cc* — conjunctiva bulbi; *ca* — передняя полость; *i* — радужная оболочка; *u* — сосудистая оболочка; *p* — пигментный слой сѣтчатки; *r* — сѣтчатка; *no* — зрительный нервъ; *v* — стекловидное тѣло; *h* — membrana hyaloidea; *l* — хрусталикъ въ сумкѣ (Зерновъ).

части оболочки клѣтки часто содержатъ пигментныя зерна. Въ задней части оболочка содержитъ много сквозныхъ отверстій и называется дырчатой пластинкой (*lamina cribrosa*), чрезъ которую проходятъ волокна зрительнаго нерва (*nervus opticus*). На наружной поверхности бѣлой оболочки клей дающія волокна въ неболь-

Рис. 2303.

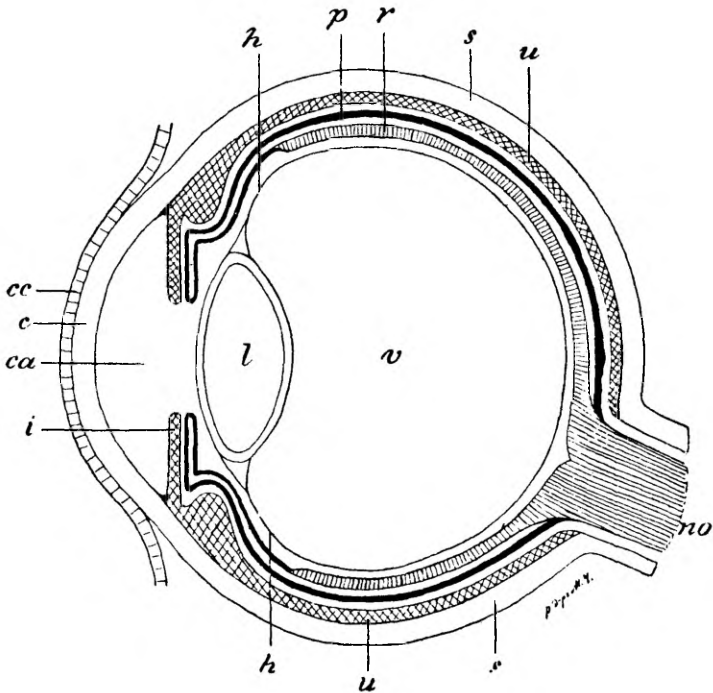

Рис. 2303. Продольное сечение глаза в плоскости, проходящей через центр роговицы, зрительный нерв и желтое пятно (схема): 1 — прямая боковая мышца; 2 — рыхлая волокнистая ткань с большим количеством жировых клѣток; 3 — бѣлая оболочка (sclera); 4, 6 — сосудистая оболочка (chorioidea); 5 — вихревая вена (vorticiosa); 7 — пигментный слой сѣтчатки; 8 — сѣтчатка; 9 — желтое пятно; 10 — рѣсничное тѣло; 11 — рѣсничный отростокъ; 12 — пространства угла радужной оболочки, гребенчатая связка (lig. pectinatum); 13 — радужная оболочка; 14 — поперечное сечение мышц суживающихъ зрачекъ (sphincter pupillae); 15 — роговица (cornea); 16 — сосуды радужной обо-

лочки; 17 — *fibrae zonulares* и *spatia zonularia*; 18 — вены; 19 — сосуды рвсничнаго тѣла и отростка; 20 — кровеносные сосуды соединительной оболочки глаза; 21 — передніе рвсничные сосуды; 22 — крупнососудистый слой, 23 — мелкососудистый слой сосудистой оболочки; 24 — вихревая вена; 25 — *canalis hyaloideus*; 26 — заднія рвсничныя артеріи; 27 — центральная артерія сѣтчатки; 28 — ямка зрительнаго нерва; 29 — зрительный нервъ; 30 — *conjunctiva bulbi*; 31 — *conjunctiva palpebrae*; 32 — задняя полость, содержащая стекловидное тѣло; 33 — передняя полость глаза; 1 — хрусталикъ (Leber und Flemming).

Рис. 2304.

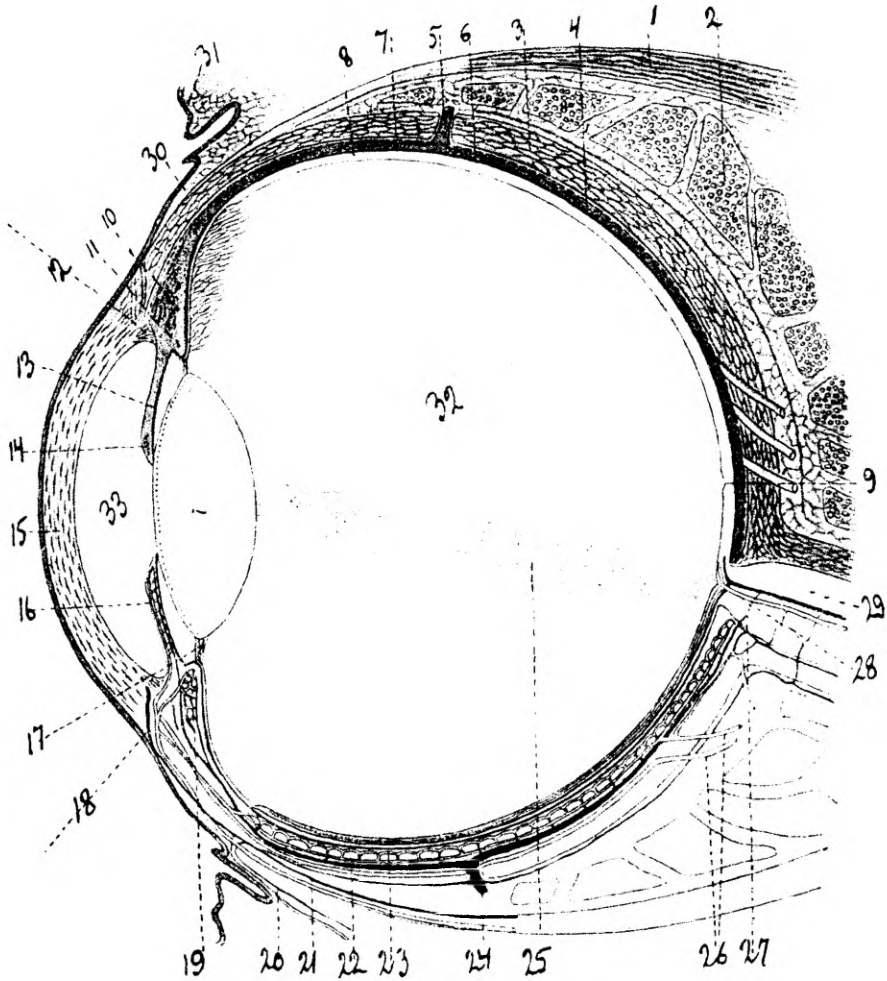

Рис. 2304. Перпендикулярное къ поверхности сѣченіе оболочекъ глаза казеннаго челоуѣка: Ch — сосудистая оболочка; che — ея мелкососудистая пластинка (*lamina choriocapillaris*); R — сѣтчатка; SK — бѣлая оболочка (*sciera*); ES — волокнистая соединительная ткань, окружающая глазное яблоко. Увеличеніе 80 (Sobotta).

шомъ числѣ непосредственно переходятъ въ рыхлую волокнистую соединительную ткань, окружающую глазное яблоко. Съ другой стороны отъ внутренней поверхности оболочки отходятъ тонкія клей дающія волокна и присоединяются къ элементамъ судистой оболочки. Поэтому при ихъ отдѣленіи одной отъ другой часть элементовъ сосудистой обо-

лочки съ пигментными клѣтками остается мѣстами на внутренней поверхности наружной соединительнотканной оболочки.

Кровеносные сосуды наружной оболочки получаются изъ вѣтвей переднихъ и заднихъ рѣсничныхъ артерій (*arteriae ciliales anticae et posticae*); широкопетлистая капиллярная сѣть даетъ начало вѣтвямъ одноименныхъ венъ.

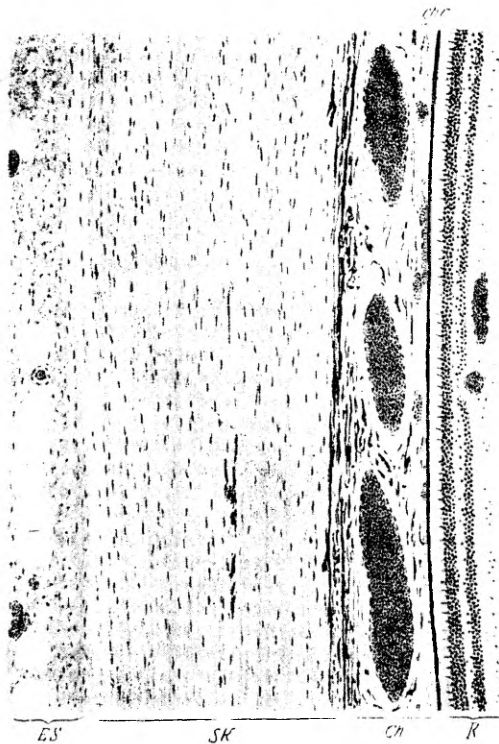
Нервы склеры происходятъ отъ рѣсничнаго нерва; они свободно оканчиваются между клей дающими волокнами.

б. Роговая оболочка.

Роговица или роговая оболочка (*cornea*) толщиной въ 800—1000 μ образована изъ пяти слоевъ; идя спереди назадъ, это будутъ: 1) передній слой эпителия, 2) передняя пограничная перепонка (*membrana limitans anterior*), 3) основа роговицы, 4) задняя пограничная перепонка (*membrana limitans posterior*), 5) задній слой эпителия. (Рис. 2305).

Рис. 2305.



Рис. 2305. Перпендикулярное къ поверхности сѣченіе роговицы человѣческаго глаза: ep — эндотелій; ep — многослойный плоскій эпителій; lea — передняя эластинная перепонка; lep — задняя эластинная перепонка; sp — основа роговицы. Увеличеніе 90 (Sobotta).

Передній слой роговицы есть многослойный плоскій эпителій толщиной въ 50—100 μ . Клѣтки его, расположенныя на передней пограничной пере-

пунктъ или основной перепонкѣ, имѣють высокую призмную форму и расположены подобно глубокому слою эпителиальныхъ клѣтокъ надкожицы въ кожѣ. Кнаружи отъ этого слоя лежатъ три, четыре слоя многогранныхъ клѣтокъ, а надъ ними ближе къ поверхности два, три слоя уплощенныхъ широкихъ клѣтокъ. Эпителиный покровъ роговицы есть непосредственное продолженіе эпителиаго покрова соединительной оболочки глаза (*conjunctiva bulbi*). (Рис. 2306.)

Рис. 2306.

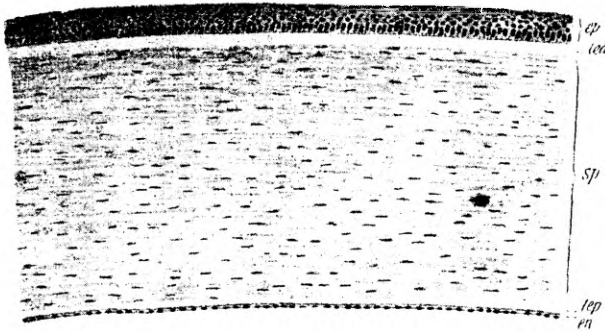

Рис. 2306. Меридіанное сѣченіе роговицы кролика, показывающее расположеніе нервовъ въ ея эпителиѣ и подъ нею: ep — эпителий; lea — передняя упругая перепонка; stp — основа роговицы; n — развѣтвленіе нервнаго волокна на первичныя волокна; sen — подэпителиальное нервное сплетеніе; ien — внутриэпителиальныя концевыя нервныя волокна. Увеличеніе 375 (Sobotta).

Передняя пограничная или упругая пластинка (*lamina elastica anterior* Bowman, 1849) у нѣкоторыхъ животныхъ непосредственно прилегаетъ къ внутренней поверхности эпителиа, но у человѣка между ними **Reichert** (1845) нашель еще особенную основную перепонку; та и другая составляютъ непосредственное продолженіе такой же перепонки соединительной оболочки глаза (*conjunctiva bulbi*). Толщина этой пластинки 12 μ . Какъ утолщенная основная перепонка (*membrana basilaris*), она состоитъ изъ прозрачнаго, однороднаго, не обнаруживающаго ника-

кого строенія, вещества, окрашивающагося въ красный цвѣтъ пикрокарминомъ, слѣдовательно не содержащаго въ себѣ эластинныхъ волоконъ; отъ дѣйствія раствора марганцево-кислаго калия она разлагается на волоконца. Вещество этой пластинки съ задней поверхности непосредственно переходитъ въ волокна основы роговицы.

Основа роговицы (*substantia s. tunica propria*) состоитъ изъ многихъ слоевъ, состоящихъ изъ волоконъ вещества переходнаго отъ клея къ хондрину (*Glutin, Chondrin, Joh. Müller, His*). Каждый слой расположенъ параллельно плоскости роговицы; а волокна въ двухъ сосѣднихъ слояхъ имѣютъ взаимно перпендикулярное направление соотвѣтственно двумъ взаимно перпендикулярнымъ меридіанамъ. (Рис. 2307.)

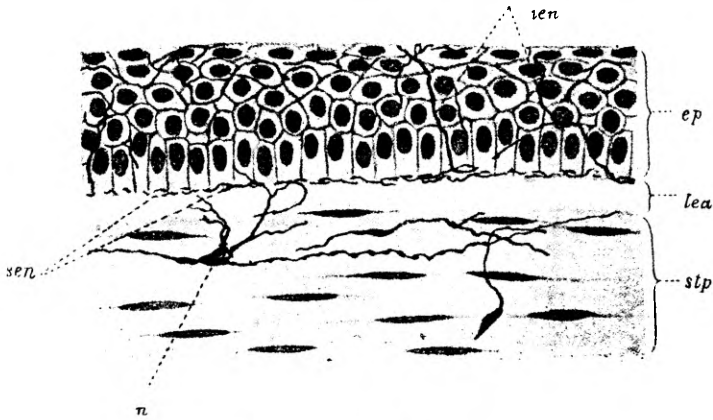
Рис. 2307.

Рис. 2307. Схема поперечнаго сѣченія роговицы крысы; на лѣвой сторонѣ нарисованы только сшивающія или перпендикулярныя поверхности волокна основы роговицы: 1 — передній многослойный плоскій эпителий; 2 — основаніе эпителиальныхъ клѣтокъ маточнаго слоя; 3 — передняя эластинная стекловидная перепонка; скобка обнимаетъ — 4 — основу роговицы, состоящую изъ клей

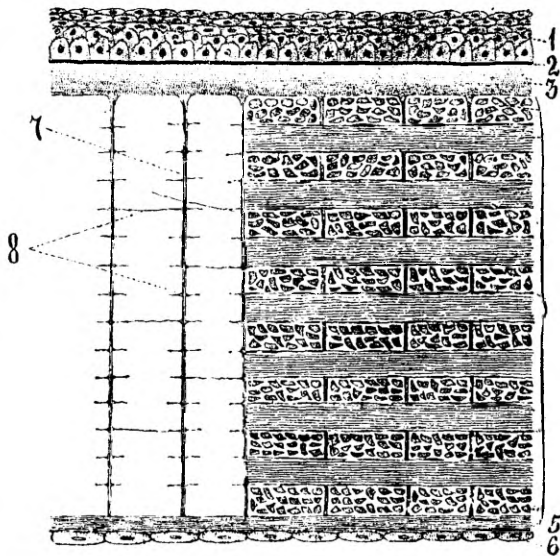

дающихъ волоконъ соединительной ткани, идущихъ главнымъ образомъ въ трехъ взаимно перпендикулярныхъ направленіяхъ: два изъ нихъ въ плоскостяхъ, параллельныхъ поверхности, и третье перпендикулярно этимъ послѣднимъ; это сшивающія волокна — 7, имѣющія по своей длинѣ отходящія въ стороны боковыя волокна: 5 — задняя эластинная стекловидная перепонка; 6 — задній однослойный уплощенный эпителий (*Berdal*).

Кромѣ того волокна одного слоя заходятъ въ волокна другого слоя, переплетаясь рогожкообразно, чѣмъ поддерживается взаимная связь всѣхъ слоевъ между собой; съ тою же цѣлью нѣкоторыя волокна имѣютъ перпендикулярное къ поверхности роговицы направленіе (т. е. радіальное) и проникаютъ большее или меньшее число слоевъ (Ranvier). При дѣйствіи растворовъ осміевои, хромовой кислоты волокна легко распадаются на составныя первичныя волоконца.

Прозрачность волокнистой соединительной ткани основы роговицы достигается тѣмъ, что форменные элементы ея пропитаны веществомъ, одинаково съ ними преломляющимъ свѣтъ.

Въ неправильной формы промежуткахъ между перекрещивающимися волокнами двухъ сосѣднихъ пластинокъ помѣщаются клѣтки роговицы. Эти клѣтки, какъ вообще клѣтки волокнистой соединительной ткани, многоотростчаты и соединяются своими отростками, образуя цѣляя сѣти въ промежуткахъ между волокнами пластинокъ. (Рис. 2308—2310.) Самое клѣточное тѣло имѣетъ неправильную чечевицеобразную форму и совершенно прозрачно, однородно по строенію; только послѣ

Рис. 2308.



Рис. 2308. Свѣтлой изображена система соковыхъ каналцевъ въ основѣ роговицы 30-лѣтняго мужчины; въ верхней части рисунка въ соковыхъ щеляхъ изображены обыкновенно помѣщающіяся въ нихъ звѣздчатыя клѣтки волокнистой соединительной ткани — тѣльца роговицы; здѣсь же часто движутся заползающіе сюда лейкоциты. Негативный рисунокъ. Увеличеніе 400 (Waldeyer).

смерти въ немъ обнаруживается мелкая зернистость. Кромѣ этихъ типичныхъ клѣтокъ роговицы въ тѣхъ же промежуткахъ встрѣчаются шарообразныя клѣтки — лейкоциты, заползающіе сюда изъ кровеносныхъ сосудовъ.

Задняя пограничная или упругая перепонка (*lamina elastica posterior*) болѣе толстая (12—15 μ) на краяхъ роговицы, чѣмъ въ ея центрѣ (4—5 μ); ее открыли **Desmours** (1741) и **Descemet** (1758), потому она еще называется Демурсовой или Десцеметовой оболочкой (*membrana Desmoursi s. Descemeti*). (См. рис. 2305.) Она рѣзко отграничена отъ

Рис. 2309.

Рис. 2309. Позитивный рисунокъ сѣченія основы роговицы быка, показывающій систему соковыхъ канальцевъ — 1 съ помѣщающимися въ ихъ полостяхъ клѣтками — 2. Увеличение 450 (Szymonowicz).

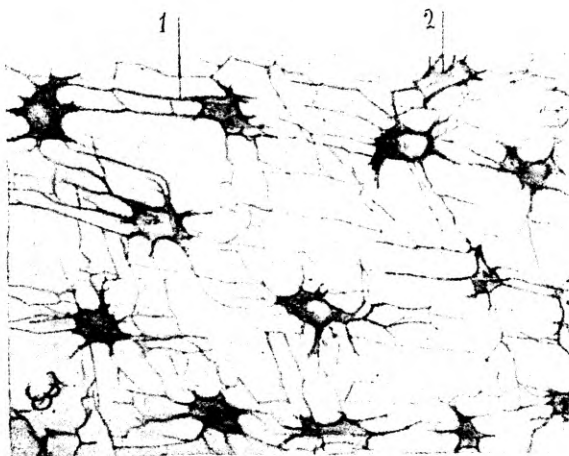

основы роговицы и состоитъ изъ прозрачнаго, сильно преломляющаго свѣтъ вещества; не растворяется ни при кипяченіи въ водѣ, ни въ растворахъ щелочей, кислотъ; пикрокарминомъ окрашивается въ оранжевый цвѣтъ, т. е. средній цвѣтъ между тѣми, въ которые окрашивается эластинное и клей дающее вещества. Изнутри задняя упругая оболочка выстлана однослойнымъ плоскимъ эпителиемъ толщиной въ 4—6 μ . (См. рис. 2305.)

Роговая оболочка совсѣмъ не имѣетъ ни кровеносныхъ, ни лимфеносныхъ сосудовъ. По самому краю роговицы проходятъ кровеносные сосуды, образуя околороговичное сосудистое кольцо (*annulus vasculosus pericornealis*). Кровеносные капил-

лары, отходя от этого кольца дугообразными петлями, окружают всю роговицу.

Еще **Schlemm** (1832) открыл нервы в роговице. Они в виде веточек ресничного нерва (*nervus ciliaris*) во множестве проникают по окружности в роговицу и в ее основе образуют основное сплетение из мякотных и безмякотных нервных волокон. (См. рис. 2310). От него отходят безмякотные волокна и образуют над передней упругой основной пере-

Рис. 2310.



Рис. 2310. Роговица лягушки с плоскости: соковые каналцы и в них звёздчатая многоотростчатая клетки волокнистой соединительной ткани — С; а — толстый пучек нервных волокон; б — первичные нервные волокна (Арнштейн).

понкой второе нервное сплетение — подосновное сплетение. Это сплетение посылает кпереди волокна, прободающие (*rami perforantes*) основную перепонку, которая образует у основания эпителия третье — подэпителиальное сплетение (Sohnheim, 1866). Волокна этого сплетения заворачиваются кпереди и к центру роговицы, где образуют между клетками глубокого слоя эпителия внутри эпителиальное сплетение (*plexus intraepithelialis*) и свободно заканчиваются между клетками средних слоев эпителия. Кроме того некоторые более толстые прободающие нервные волокна, не входя в состав сплетений, самостоятельно разветвляются между эпи-

тельными клетками, то доходя до поверхностных слоев эпителия, то опять опускаясь въ болѣе глубокіе слои, и оканчиваются свободно въ самыхъ поверхностныхъ слояхъ (Арнштейнъ). (См. рис. 2306.)

2. Средняя или сосудистая оболочка глаза.

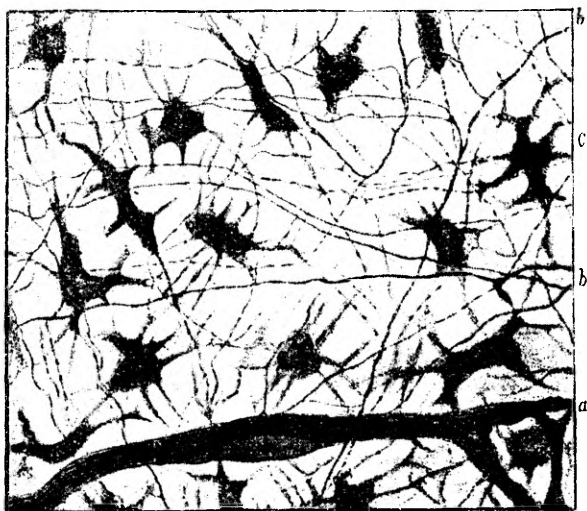
Сосудистая оболочка глаза (*tunica vasculosa oculi*) заложена между наружной соединительнотканной и внутренней нервной оболочкой. Сзади напередъ она простирается отъ выхода зрительнаго нерва до зрачковаго края радужной оболочки. Она состоитъ изъ трехъ различно устроенныхъ частей: задней или собственно сосудистой оболочки, средней или рѣсничнаго тѣла и передней или радужной оболочки. (См. рис. 2302—2304.)

а. Сосудистая оболочка.

Сосудистая оболочка (*tunica chorioidea*) очень тонка (100—200 μ), состоитъ изъ волокнистой соединительной ткани и содержитъ множество кровеносныхъ сосудовъ. Снаружи внутрь въ ней различаются четыре слоя: 1) поверхностная или надсосудистая пластинка (*lamina suprachorioidea*), 2) крупнососудистый слой (*lamina vasculosa*), 3) капиллярнососудистый слой (*lamina choricapillaris*), 4) стекловидная пластинка (*lamina vitrea s. membrana basilaris*). (Рис. 2311.)

Поверхностная или надсосудистая пластинка состоитъ изъ тонкой рыхлой волокнистой соединительной ткани и принимаетъ въ себя отдѣльныя клеи дающія волокна какъ изъ наружной соединительнотканной оболочки глаза, такъ и изъ болѣе глубокихъ слоевъ сосудистой оболочки. Поэтому, когда отдѣляютъ среднюю оболочку глаза отъ наружной, то эта нѣжная пластинка раздѣляется на два слоя, изъ которыхъ одинъ отчасти или сплошь остается на внутренней поверхности наружной оболочки глаза, а другой — на наружной поверхности средней оболочки.

Звѣздчатая многоотростчатая, веретенобразная, пластинчатая клетка этой пластинки, состоящей изъ рыхлой

волокнистой соединительной ткани, содержитъ въ клеточномъ тѣлѣ большое количество темныхъ пигментныхъ зеренъ. Поэтому ея темноокрашенные слои, остающіеся при препаровкѣ на наружной и средней оболочкахъ глаза, раньше считались за отдѣльныя пластинки и назывались темными пластинками (*lamina fusca*). Кромѣ пигментныхъ клетокъ въ ней имѣются не содержащія пигмента клетки и лейкоциты, а среди межклеточныхъ форменныхъ элементовъ въ видѣ очень тонкихъ клей дающихъ воло-

Рис. 2311.



Рис. 2311. Перпендикулярное къ поверхности сѣчное сосудистой оболочки въ задней части глаза: 1 — пигментный энтелерный слой сѣтчатки; 2 — стекловидная перепонка (основная), подъ которой

видны сѣченія кровеносныхъ капилляровъ капиллярнососудистой пластинки (*lamina choriocapillaris*); 3 — поперечное сѣченіе крупнаго кровеноснаго сосуда (вены) въ крупнососудистой пластинкѣ (*lamina chorioidea propria*); 4 — надсосудистая пластинка (*lamina suprachorioidea*) съ пигментными клетками въ ней; 5 — бѣлая оболочка. Увеличеніе 225 (Tourneux).

конъ и пластинокъ находятся также тонкія сѣти эластинныхъ волоконъ. (Рис. 2312.)

Эти форменные элементы рыхлой волокнистой соединительной ткани продолжаютъ кънутри во всю толщю средней, т. е. сосудистой оболочки глаза, составляя основу ея. Въ этой основѣ заложена густая сѣть крупныхъ кровеносныхъ сосудовъ; изъ нихъ венная сѣть лежитъ поверхностнѣе, а артерійная болѣе глубоко кънутри. Артерійная сѣть беретъ начало изъ короткихъ заднихъ артерій (*arteriae posticae breves*), (рис. 2313), а венная сѣть даетъ начало четыремъ вихревымъ венамъ (*venae vorticosae*). (Рис. 2314, 2315). Пигментныя клетки имѣются также и здѣсь; онѣ располагаются

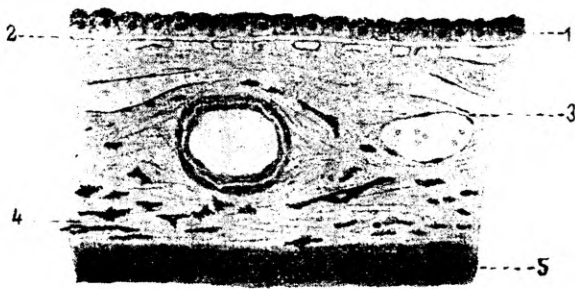
главнымъ образомъ по направленію крупныхъ кровеносныхъ сосудовъ, содержась въ окружающей ихъ ткани. Здѣсь же встрѣчаются въ большемъ или въ меньшемъ количествѣ то одиночно лежащія, то образующія

Рис. 2312.



Рис. 2312. Надсосудистая пластинка (*lamina suprachorioidea*) изъ глаза человѣка, видимая съ поверхности: а — эластичныя волокна; б — пигментныя многострѣчатыя клетки соединительной ткани; с — ядра безпигментныхъ клетокъ соединительной ткани. Увеличеніе 600 (Ариштейнъ).

пучки гладкія мышечныя волокна-клетки, имѣющія въ общемъ меридіанное расположеніе своихъ осей.

Далѣе кънутри лежитъ капиллярнососудистая пластинка (*lamina chorio-capillaris*). На границѣ между крупнососудистымъ слоемъ и мелкососудистой пластинкой имѣется скопленіе тонкихъ эластичныхъ воло-

конь. У жвачныхъ и кровожадныхъ животныхъ въ этомъ мѣстѣ находится даже особенный слой (tapetum), состоящій у жвачныхъ животныхъ изъ очень тонкихъ упло-

Рис. 2313.



Рис. 2313. Распределение артерій сосудистой оболочки глаза: а — зрительный нервъ; h — обрѣзанная и только въ окружности нерва оставленная бѣлая оболочка глазного яблока; с — рѣсничное тѣло; d — радужная оболочка; 1 — заднія короткія рѣсничныя артеріи; 2 — заднія длинныя рѣсничныя артеріи; 3 — переднія рѣсничныя артеріи. Увеличение 2 (Arnold).

Рис. 2314.

Рис. 2314. Образование венъ сосудистой оболочки изъ капилляровъ капиллярнососудистаго слоя той же оболочки: 1 — толстыя вены сосудистой оболочки; 2 — тонкія вены ея же; 3 — образование веночъ изъ капилляровъ (Schwalbe).

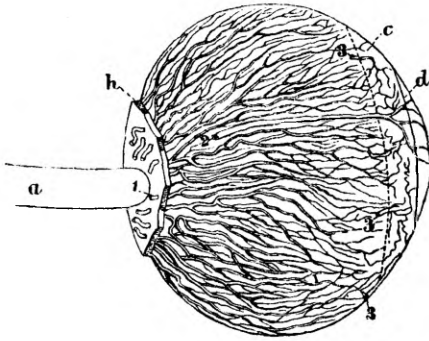

щенныхъ клей дающихъ волоконъ (tapetum fibrosum), а у кровожадныхъ животныхъ — изъ многихъ слоевъ пластинчатыхъ клѣтокъ, плотно прилегающихъ одна къ другой (tapetum cellulosum). Этотъ слой

имѣть свойство отражать лучи свѣта извнутри глаза, направляя ихъ на чувствительные элементы сѣтчатой оболочки.

Мелкососудистая пластинка, которую открылъ **Ruysch** (1737), состоитъ изъ очень густой сѣти капиллярныхъ кровеносныхъ сосудовъ, образуемой артерійными вѣтвями, приходящими сюда изъ кнаружи лежащаго крупнососудистаго слоя. Эта капиллярная сѣть заложена въ основѣ изъ тонкой рыхлой волокнистой соединительной ткани, клѣточные элементы которой не содержатъ темныхъ пигментныхъ зеренъ.

Рис. 2315.

Рис. 2315. Распределение венъ сосудистой оболочки глаза: а — зрительный нервъ; б — обрѣзанная и въ окружности нерва только оставленная бѣлая оболочка глазного яблока; с — рѣсничное тѣло, въ предѣлахъ котораго вены не изображены; д — радужная оболочка; 1 — мѣсто слиянія всѣхъ вихреобразныхъ венъ (*venae vorticosae*); 2 — задняя длинная рѣсничная артерія (*art. ciliaris postica longa*). Увеличение 2 (Arnold).

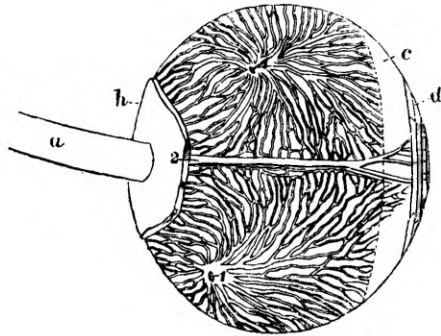

Самую внутреннюю часть средней оболочки глаза составляетъ стекловидная или основная пластинка (*lamina vitrea s. basilaris*, Arnold, Henle 1867), а **Kölliker** (1867) назвалъ ее упругой пластинкой (*lamina elastica*). Она очень тонка (2 μ), прозрачна, однообразна по строенію, какой видъ имѣетъ вообще основная перепонка вездѣ, гдѣ имѣется. Она здѣсь имѣется по тому, что далѣе кнутри къ ней прилежитъ слой эпителія внутренней оболочки глаза. (Рис. 2316.)

б. Рѣсничное тѣло.

Рѣсничное тѣло (*corpus ciliare*) есть непосредственное продолженіе кпереди сосудистой оболочки; оно находится между этой послѣдней, и радужной оболочкой. (См. рис. 2303.)

Приближаясь кпереди, къ рѣсничному тѣлу, сосудистая оболочка измѣняется въ своемъ строеніи. Въ рѣсничное тѣло продолжается: поверхностная надсосудистая пластинка, утонченный крупнососу-

Рис. 2316.



Рис. 2316. А — сосудистая оболочка глаза человека съ поверхности: *ch.* — основа сосудистой оболочки; 1 — эластинныя волокна; 2 — многоотростчатыя пигментныя кѣтки соединительной ткани; *a* — ядра такихъ же безпигментныхъ кѣтокъ; 3 — клей дающія волокна основы сосудистой оболочки; *b* — пигментная кѣтка сосудистой оболочки, просвѣчивающая черезъ стекловидную перепонку той же оболочки (*e*); *e* — стекловидная перепонка сосудистой оболочки глаза; *c* — круглыя отверстія въ ней; *p* — видъ съ внутренней поверхности пигментныхъ эпителиальныхъ кѣтокъ сѣтчатки, выстилающихъ внутреннюю поверхность стекловидной перепонки сосудистой оболочки глаза. Увеличеніе 400. В — плоскія пигментныя кѣтки соединительной ткани, видимыя съ поверхности, изъ надсосудистой пластинки глаза собаки. Увеличеніе 600 (Аршштейнъ).

дистый слой и стекловидная основная перепонка, а капиллярнососудистая пластинка исчезает. Кромѣ того безъ измѣненія остается только наружная надсосудистая пластика (*lamina suprachorioidea*).

Крупнососудистый слой содержитъ не сѣти кровеносныхъ сосудовъ, а только меридіанно расположенныя артеріи и вены. Соединительнотканная основа его утолщается вслѣдствіе появленія болѣе толстыхъ клей дающихъ волоконъ; а въ наружной части кромѣ того увеличивается количество гладкихъ мышечныхъ волоконъ, составляющихъ продолженіе меридіанныхъ волоконъ мышцы рѣсничнаго тѣла.

Стекловидная основная перепонка сильно утолщается и образуетъ многочисленныя продольныя складки, идущія по меридіанамъ глазного яблока.

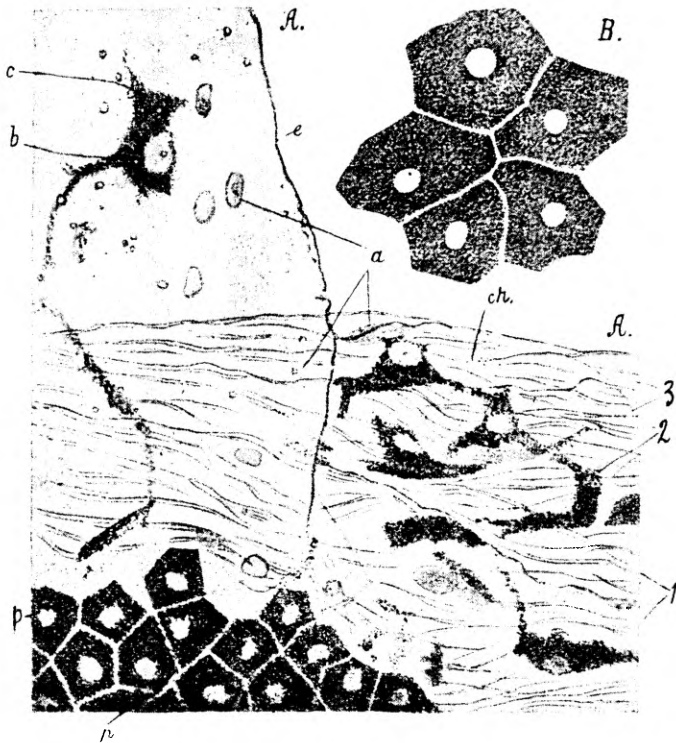
Задняя — утонченная часть рѣсничнаго тѣла, имѣющая только что описанное строеніе, называется рѣсничнымъ кольцомъ (*orbiculus ciliaris*, Henle).

Утолщенная — передняя часть рѣсничнаго тѣла состоитъ изъ рѣсничнаго отростка и рѣсничнаго тѣла.

Рѣсничный отростокъ (*processus ciliaris*) расположенъ кнутри отъ рѣсничнаго тѣла и покрытъ изнутри стекловидной основной перепонкой, продолжающейся сюда съ задней части сосудистой оболочки, образующей также и здѣсь только болѣе глубокия меридіанныя складки. Кнаружи отъ стекловидной основной перепонки имѣется волокнистая соединительная ткань, которая составляетъ основу складокъ, рѣсничнаго отростка и его самого. Эти высокія складки, идущія продольно меридіанамъ и вдающіяся внутрь глазной полости вокругъ краевъ хрусталика, называются въ общемъ рѣсничнымъ вѣнкомъ (*corona ciliaris*). (Рис. 2317.) Длина каждой складки по меридіану равна 2000—3000 μ , ихъ высота — 8000—1000 μ , а толщина — 120 μ . (Schwalbe). (Рис. 2318.)

Рѣсничный отростокъ содержитъ въ своей основѣ изъ рыхлой волокнистой соединительной ткани цѣлую сѣть кровеносныхъ сосудовъ, образующихъ густую капиллярную сѣть, которая даетъ начало венамъ, впадающимъ въ вихревыя вены сосудистой оболочки (*venae vorticosae*). (Рис. 2319.)

Рѣсничное тѣло въ своей толщѣ содержитъ рѣсничную мышцу (*musculus ciliaris*). Эту мышцу открылъ **Wallace** (1835), а болѣе подробно описалъ **Brücke** (1846). Она

Рис. 2317.



Рис. 2317. Задняя (внутренняя) поверхность передняго сегмента глаза: *c* — сосудистая оболочка; *o* — зубчатый край; *b* — рѣсничный кружокъ (*orbiculus ciliaris*); *f* — рѣсничные отростки, выпячивающіеся внутрь, съ которыхъ удаленъ пигментный слой; *a* — хрусталикъ, наполовину сръзанный, чтобы была видна часть радужной оболочки — *i* (Арнштейнъ).

Рис. 2318.

Рис. 2318. Поперечное сѣченіе рѣсничнаго отростка: *a* — основа отростка, переходящая при *b* — въ основу рѣсничнаго тѣла; *c* — пигментный эпителий сѣтчатки (*pars ciliaris retinae*); *e* — утолщенія эпителия (Schwalbe).

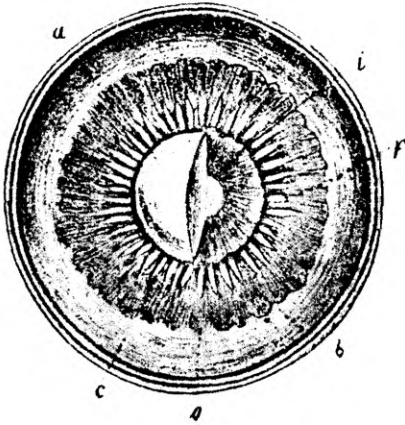
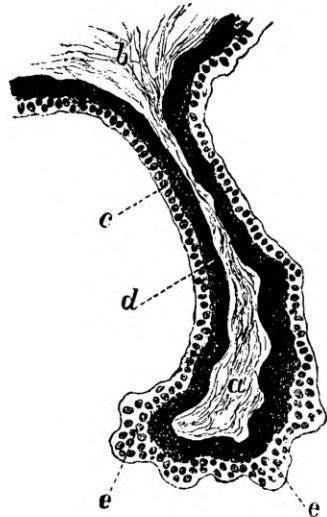

помѣщается между рѣсничнымъ отросткомъ изнутри и надсосудистой пластинкой (*lamina suprachoroidea*) снаружи, отдѣляющей его отъ соединяющихся противъ этого мѣста роговой и бѣлой оболочекъ глаза. Она

имѣть толщину около 500 μ и состоитъ изъ трехъ частей, въ которыхъ пучки гладкихъ мышечныхъ волоконъ имѣютъ различное направленіе. Въ наружной части пучки гладкихъ мышечныхъ волоконъ имѣютъ меридіанное направленіе (*fibrae meridionales*). Эта часть мышцы продолжается своими волокнами кзади въ крупнососудистомъ слоѣ сосудистой оболочки до ея заднихъ отдѣловъ и при сокращеніи тянетъ ее впередъ — къ рѣсничному тѣлу (*tensor chorioideae s. Brückii*). (Рис. 2320). Во вну-

Рис. 2319.

Рис. 2319. Распределеніе кровеносныхъ сосудовъ на внутренней поверхности радужной оболочки ребенка: а — передній край внутреннего капиллярнососудистаго слоя сосудистой оболочки (*choriocapillaris*); б — зубчатый поясъ сосудистой оболочки (*ora serrata*); в — вены рѣсничнаго пояса (*orbiculus ciliaris*); д — кровеносные сосуды рѣсничнаго отростка (*processus ciliaris*); е — вены рѣсничнаго края радужной оболочки; ф — кровеносные сосуда зрачковаго края той же оболочки. Увеличеніе 10 (Arnold).

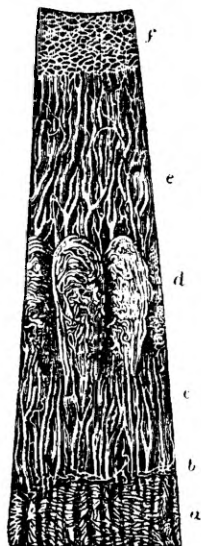

тренней части мышцы, ограничиваемой изнутри рѣсничнымъ отросткомъ, пучки волоконъ имѣютъ круговое направленіе (*fibrae circulares*). Ихъ описали, какъ отдѣльную мышцу, **Rouget** (1856) и **H. Müller** (1857). Своимъ сокращеніемъ она расслабляетъ связки хрусталика и заставляеть его принимать болѣе выпуклую форму. Поэтому эту часть мышцы называютъ сжимателемъ хрусталика (*compressor lentis s. musc. Mülleri*). Между этими двумя главными частями рѣсничной мышцы съ продольнымъ — меридіаннымъ направленіемъ и съ круговымъ — экваторнымъ направленіемъ волоконъ существуютъ многочисленные пучки мышечныхъ волоконъ съ направленіемъ, переходнымъ отъ

одного къ другому. Эти пучки волоконъ, отдѣляясь отъ пучковъ меридіаннаго направленія, на различной высотѣ загибаются и присоединяются къ пучкамъ волоконъ круговаго направленія. На меридіанныхъ сръзкахъ чрезъ рѣсничное тѣло эти пучки волоконъ прерѣзываются косвенно и въ общемъ представляютъ вѣерообразную фигуру, заложенную между поперечнымъ сѣченіемъ круговыхъ пучковъ волоконъ и продольнымъ сѣченіемъ меридіанныхъ пучковъ. Эту переходную часть мышцы открылъ **Ивановъ**, а подробнѣе описалъ **Ерофѣевъ**.

Рис. 2320.



Рис. 2320. Поперечное сѣченіе рѣсничнаго тѣла: *e, a* — меридіанная волокна мышцы; *b* — радиальная волокна (тѣ и другія образуютъ мышцу притягивающую сосудистую оболочку — *m. tensor chorioideae*); *d* — круговыя мышечныя волокна передняго края рѣсничнаго тѣла; *e* — такія же волокна его задняго края; *f* — ра-

дужная оболочка; *h* — гребенчатая связка (*lig. pectinatum*), соединяющая радужную оболочку съ роговицей (Ивановъ).

Рѣсничная мышца не остается одинаково развитой во всѣхъ глазахъ. Въ глазахъ у близорукихъ (*myopia*) рѣсничная мышца состоитъ почти только изъ однихъ меридіанныхъ пучковъ волоконъ, а у дальновзоркихъ (*hypermetropia*), наоборотъ, сильно развиты круговыя пучки волоконъ.

Кровеносныя сосуды рѣсничнаго тѣла берутъ начало изъ переднихъ и заднихъ длинныхъ рѣсничныхъ артерій и, образовавъ капиллярную сѣть, изливаются отчасти въ переднія рѣсничныя вены, отчасти въ вены, рѣсничнаго отростка. (См. рис. 2319.)

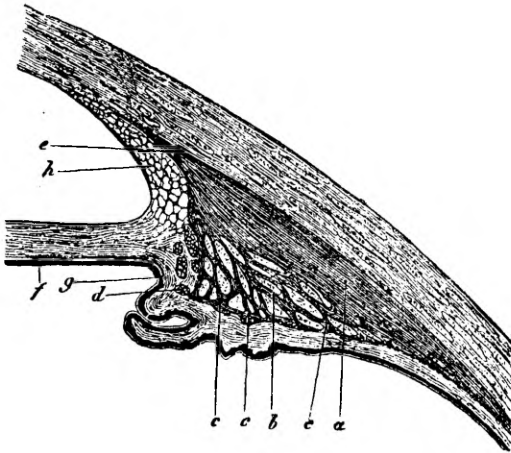
Рѣсничная мышца получаетъ первыя волокна отъ рѣсничнаго нерва (*nervus ciliaris*). Образовавъ на

своемъ пути сплетеніе сосудистой оболочки (plexus chorioideus), нервныя волокна заходятъ въ рѣсничное тѣло и здѣсь въ самой передней его части образуютъ рѣсничное сплетеніе съ большимъ количествомъ узловыхъ нервныхъ клѣтокъ (plexus ciliaris). Это сплетеніе посылаетъ свои нервныя волокна впередъ въ роговицу и радужную оболочку, а также назадъ, снабжая ими всю рѣсничную мышцу. Физиологи полагаютъ что волокна, идущія къ рѣсничной мышцѣ для видѣнія близкихъ предметовъ получаютъ отъ общаго глазодвигательнаго нерва (nervus oculomotorius), а для видѣнія далекихъ предметовъ отъ симпатическаго нерва (nervus sympathicus.)

в. Радужная оболочка.

Радужная оболочка (Iris), составляющая переднее продолженіе сосудистой оболочки вообще и рѣсничнаго тѣла въ частности, состоитъ изъ пяти слоевъ, расположенныхъ, считая спереди назадъ, въ такомъ порядкѣ: 1) передній эпителиальный слой, 2) передняя основная перепонка, 3) основа радужной оболочки, 4) задняя основная перепонка, 5) задній эпителиальный слой. (Рис. 2321, 2322.)

Передній эпителиальный слой состоитъ изъ одного слоя пластинчатыхъ клѣтокъ. Онъ составляетъ непосредственное продолженіе эпителиальнаго слоя задней поверхности роговицы.

Передняя основная перепонка (membrana basilaris) есть стеклопрозрачная перепонка, не обнаруживающая никакого строенія и ничѣмъ не отличающаяся отъ такой же перепонки, имѣющей въ другихъ мѣстахъ.

Основа радужной оболочки состоитъ изъ нѣжной рыхлой волокнистой соединительной ткани, въ которой клѣточные элементы содержатъ пигментную зернистость или ея не содержатъ, какъ это бываетъ въ голубой радужной оболочкѣ. Кромѣ того среди элементовъ рыхлой волокнистой соединительной ткани находятся гладкія мышечныя волокна, кровеносныя сосуды и нервы.

Гладкія мышечныя волокна въ основѣ радужной оболочки распредѣляются главнымъ образомъ по внутреннему краю, зрачковому и параллельно ему, имѣя круговое направленіе, шириною въ 900—1300 μ . Эта группа пучковъ мышечныхъ волоконъ называется сжима-

Рис. 2321.



Рис. 2321. Разрѣзь глаза человѣка (схема): *s* — бѣлая оболочка; *c* — роговая оболочка; *ce* — conjunctiva bulbi; *ca* — передняя полость; *i* — радужная оболочка; *u* — сосудистая оболочка; *p* — пигментный слой сѣтчатки; *r* — сѣтчатка; *no* — зрительный нервъ; *v* — стекловидное тѣло; *h* — membrana hyaloidea; *l* — хрусталикъ въ сумкѣ (Зерновъ).

телемъ зрачка (sphincter pupillae). Кроме того у птицъ въ заднемъ слѣѣ основы имѣются гладкія мышечныя волокна — клѣтки, расположенныя своей длиною въ радіальномъ направленіи, т. е. отъ рѣсничнаго края радужной оболочки къ ея зрачковому краю; здѣсь радіальныя волокна заггибаются и присоединяются къ круговымъ воло-

намъ сжимателя зрачка. Своимъ сокращеніемъ этотъ радіальный слой мышечныхъ волоконъ способствуетъ сокращенію радужной оболочки и расширенію

Рис. 2322.

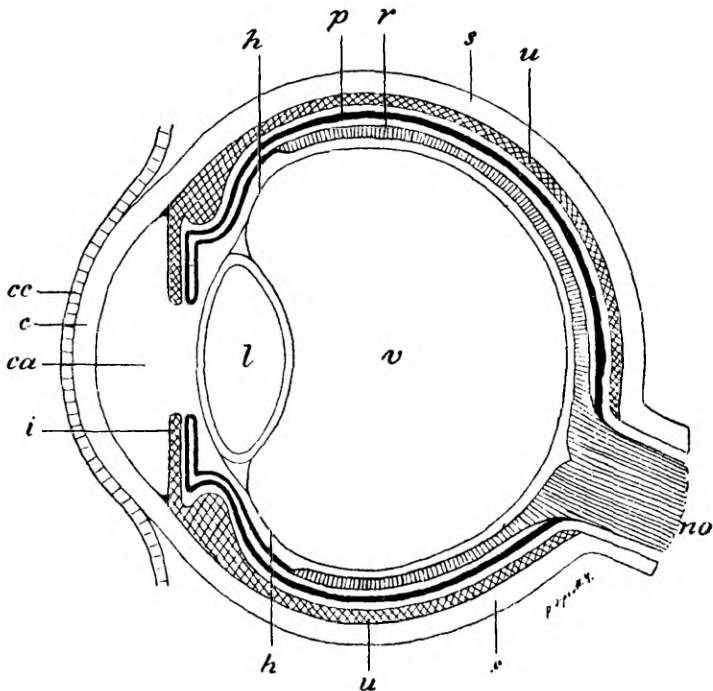

Рис. 2322. Меридианное сѣченіе глаза казеннаго человѣка въ области рѣсничнаго тѣла: *c* — роговица; *Co* — соединительная оболочка глазного яблока; *Sc* — бѣлая оболочка (sclera); *ch* — сосудистая оболочка; *Per* — рѣсничная сѣтчатка; *Mc* — рѣсничная мышца; *Pc* — рѣсничный отростокъ; *Zc* — волокна рѣсничнаго пояса (fibrae zonulares); *L* — хрусталикъ; *cl* — оболочка хрусталика; *le* — эпителий хрусталика; *Ir* — радужная оболочка; *Spp* — круговыя мышцы сжимателя зрачка (sphincter pupillae); *stp* — пигментный эпителий радужной оболочки; *svsc* — круговой венный каналъ бѣлой оболочки (sclerae); *coa* — передняя полость глаза; *cop* — задняя полость глаза. Увеличеніе 15 (Sobotta).

зрачка (dilatator pupillae). У человѣка вмѣсто этого мышечнаго слоя имѣется явно выраженная тонкая (2—3 μ) перепонка, показывающая радіальную исчерченность. Эта перепонка находится въ тѣсной связи съ зад-

ней основной перепонкой и въ передней своей поверхности показываетъ радіальную исчерченность, подобную продольной исчерченности гладкихъ мышечныхъ волоконъ, а въ задней поверхности содержитъ сильно уплощенныя клѣточные ядра; границу клѣтокъ въ этой перепонкѣ не удалось опредѣлить. Первымъ изслѣдовалъ эту перепонку **Bruch** (1844), почему она часто называется перепонкой Bruch'a (*membrana Bruchi*). (Рис. 2323.)

Рис. 2323.

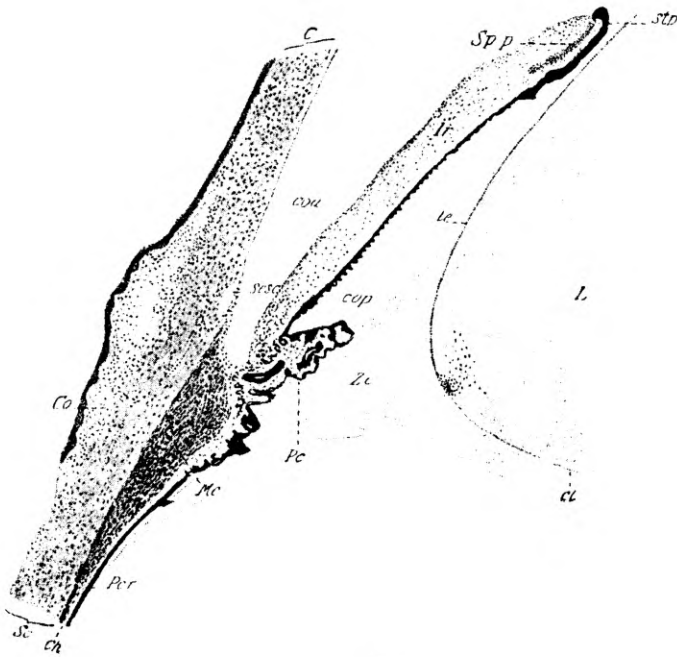

Рис. 2323. Видъ задней поверхности задней основной перепонки (*membrana Bruchi*) радужной оболочки человека, показывающей ядра, окруженныя пигментной зернистостью (Арнштейнъ).

Послѣ того ее изслѣдовали **Henle** (1866), **Gabriélidès** (1895), **Vialleton** (1897), **Grynfelt** (1899), **Heerfordt** (1900.)

Задняя основная перепонка есть непосредственное продолженіе стекловидной основной перепонки (*membrana vitrea*) сосудистой оболочки и рѣсничнаго тѣла.

Задній слой эпителія есть продолженіе слоя пигментнаго эпителія сѣтчатки, переходящаго на радужную оболочку непосредственно съ внутренней поверхности рѣсничнаго тѣла.

Кровеносные сосуды основы радужной оболочки получаютъ изъ концевыхъ вѣтвей заднихъ длинныхъ рѣсничныхъ артерій, которыя вокругъ ея наружнаго края — рѣсничнаго образуютъ путемъ соединеній большой артерійный кругъ (*circulus arteriosus major*). Отъ этого круга отходятъ артерійки въ радіальномъ направленіи къ внутреннему — зрачковому краю радужной оболочки и, соединяясь здѣсь между собой, образуютъ ма-

лый артерійный кругъ (circulus arteriosus minor). Вены радужной оболочки впадаютъ въ вены рѣсничнаго отростка, а черезъ нихъ въ вихревыя вены сосудистой оболочки (venae vorticosae). (Рис. 2324 и см. рис. 2319.)

Рис. 2324.

Рис. 2324. Распределение кровеносныхъ сосудовъ въ сосудистой и радужной оболочкахъ глаза; видъ спереди: А — передній поясъ сосудистой оболочки; В — радужная оболочка; С — рѣсничное тѣло; 1 — заднія длинныя рѣсничныя артеріи; 2 — переднія рѣсничныя артеріи; 3 — большой артерійный кругъ радужной оболочки (circulus arteriosus major); 4 — малый артерійный кругъ радужной оболочки (circ. art. minor) окружаетъ зрачковый край ея; 5 — по радиусамъ идущія изъ большого въ малый кругъ артеріи. Увеличение 2,5 (Arnold).

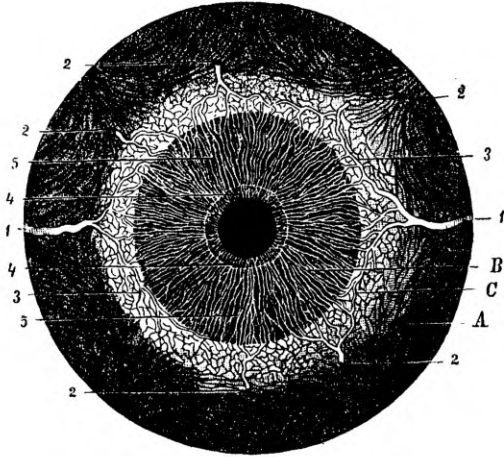

Нервы радужной оболочки выходятъ изъ рѣсничнаго сплетенія и образуютъ круговое сплетеніе приблизительно на границѣ наружной и средней трети радиуса радужной оболочки (plexus iridis). Изъ него выходятъ: 1) мякотныя волокна чувствительнаго нерва (ramus nervi nasalis), которыя въ передней поверхности радужной оболочки, теряя мѣлинь и раздѣляясь подъ основной перепонкой на первичныя нервныя волоконца, прободаютъ ее и свободно заканчиваются подъ эпителиными клѣтками; 2) двигательныя волоконца (ramus nervi oculomotorii) направляются къ мышечнымъ волокнамъ сжимателя зрачка и заканчиваются, оплетая первичными нервными волоконцами его элементы; 3) безмякотныя волокна симпатическаго нерва (nervus sympathicus) свободно заканчиваются въ пластинкѣ расширителя зрачка. (Рис. 2325.)

Рис. 2325.



Рис. 2325. Радужная оболочка кролика съ поверхности: *ch* — сосудистая оболочка; *т* — зрачковый край; *п* — основное первное сплетеніе, посылающее къ зрачковому краю тонкія вѣтви волоконцеъ; *а* — большой артерійный кругъ (Аршштейнъ).

г. Уголь радужной оболочки и сосѣднія части глаза.

Въ области рѣсничнаго тѣла сходятся многія составныя части глазного яблока, потому необходимо выяснитъ ихъ соотношенія. (См. рис. 2320, 2324.) Здѣсь роговая оболочка своими пятью слоями непосредственно продолжается: 1) переднимъ эпителиальнымъ слоемъ въ эпителиальный слой соединительной оболочки глаза (*conjunctiva bulbi*); передняя основная перепонка — въ основную перепонку той же соединительной оболочки глаза; 3) основа роговицы непосредственно переходитъ въ основу бѣлой оболочки (*sciera*): линія ихъ соединенія идетъ косвенно спереди назадъ и извнутри кнаружи; 4) задняя упругая основная пластинка (*lamina elastica posterior*) по своему краю утолщается и образуетъ какъ бы кольцо (*annulus limitans anterior*, Schwalbe; *annulus tendinosus*, Döllinger. (Рис. 2326.) Это кольцевидное утолщеніе расщепляется на очень тонкія волоконца, идущія по тремъ направленіямъ: 1) наружныя продолжаютъ въ волокна основы бѣлой оболочки; 2) среднія служатъ какъ бы сухожиліями для мышечныхъ пучковъ рѣсничной

Рис. 2326.

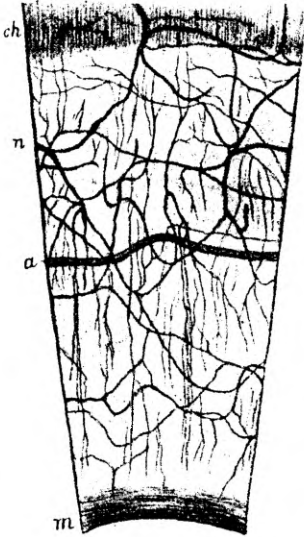

Рис. 2326. Продольное сечение глаза в плоскости, проходящей через центр роговицы, зрительный нерв и желтое пятно (схема): 1 — прямая боковая мышца; 2 — рыхлая волокнистая ткань с большим количеством жировых клеток; 3 — белая оболочка (sclera); 4, 6 — сосудистая оболочка (chorioidea); 5 — вихревая вена (vorticosa); 7 — пигментный слой сетчатки; 8 — сетчатка; 9 — желтое пятно; 10 — рясничное тело; 11 — рясничный отросток; 12 — пространства угла радужной оболочки, гребенчатая связка (lig. pectinatum); 13 — радужная оболочка; 14 — поперечное сечение мышц суживающих зрачек (sphincter pupillae); 15 — роговица (cornea); 16 — сосуды радужной обо-

лочки; 17 — *fibrae zonulares* и *spatia zonularia*; 18 — вены; 19 — сосуды рѣсничнаго тѣла и отростка; 20 — кровеносные сосуды соединительной оболочки глаза; 21 — передніе рѣсничные сосуды; 22 — крупнососудистый слой, 23 — мелкососудистый слой сосудистой оболочки; 24 — вихревая вена; 25 — *canalis hyaloideus*; 26 — заднія рѣсничныя артеріи; 27 — центральная артерія сѣтчатки; 28 — ямка зрительнаго нерва; 29 — зрительный нервъ; 30 — *conjunctiva bulbi*; 31 — *conjunctiva palpebrae*; 32 — задняя полость, содержащая стекловидное тѣло; 33 — передняя полость глаза; 1 — хрусталикъ (*Leber und Flemming*).

мышцы; 3) внутреннія волокна заворачиваются къзади и къвнутри, огибають уголь радужной оболочки и вступаютъ въ ея основу. (См. рис. 2322.)

Основа радужной оболочки въ свою очередь выдѣляетъ по своей наружной окружности въ видѣ гребешковъ или отростковъ пучки клей дающихъ волоконъ, вступающихъ съ внутренними волокнами задней основной пластинки роговицы въ соединеніе, образуя въ общемъ то, что извѣстно подъ названіемъ гребешковой связки (*ligamentum pectinatum iridis*). Эта связка со своими волокнами очень выражена у нѣкоторыхъ животныхъ и отсутствуетъ у человѣка (Нусек 1839.) Эти волокна покрыты плоскимъ эпителиемъ, выступающимъ переднюю поверхность радужной оболочки и продолжающимся на заднюю поверхность роговицы. Углубленія, находящіяся между выступами гребешковой связки, вмѣстѣ съ пространствомъ, заключеннымъ въ углу радужной оболочки, т. е. образованномъ ея передней поверхностью и задней поверхностью роговицы, называются угловыми пространствами радужной оболочки (*spatia anguli iridis*), а раньше назывались пространствами *Fontana* (1781). Такимъ образомъ стѣнки углового пространства радужной оболочки состоятъ изъ всѣхъ сходящихся здѣсь составныхъ части глаза: роговицы, бѣлой оболочки, рѣсничной мышцы и радужной оболочки. (Рис. 2327.)

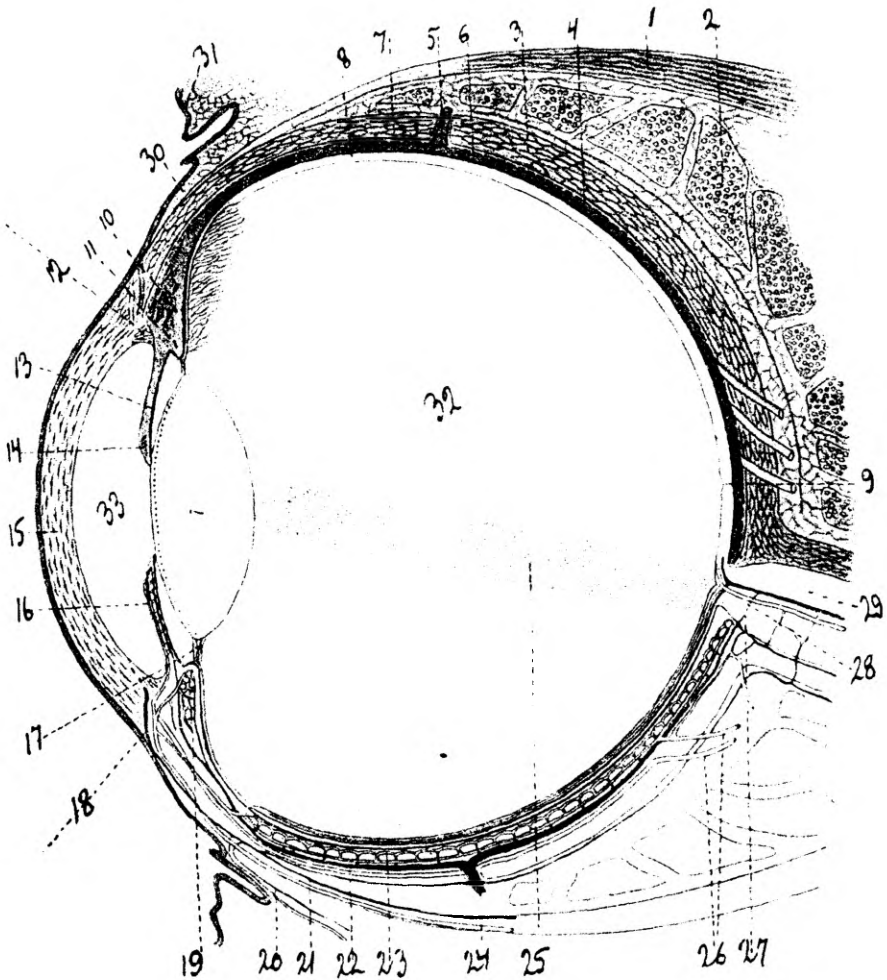
Непосредственно къпереди и кънаружи отъ углового пространства радужной оболочки въ толщѣ бѣлой оболочки около мѣста перехода ея въ роговицу на меридіанныхъ сръзахъ глаза видна овальная щель или иногда нѣсколько меньшихъ неправильной формы от-

верстий, соприкасающихся или соединяющихся между собой. Эта овальная щель соответствует поперечному сѣченію круговаго канала, идущаго въ толщѣ бѣлой оболочки на границѣ ея съ роговой. Этотъ каналъ называется венной пазухой бѣлой оболочки (*sinus venosus sclerae*), а раньше былъ извѣстенъ подѣ названіемъ канала Schlemm'a. **Schwalbe** и **Waldeyer** полагаали, что

Рис. 2327.



Рис. 2327. Меридіанное сѣченіе глаза человека показываетъ уголъ передней полости глаза: *r* — роговица; *e* — задняя упругая перепонка (*lamina elastica posterior*); *i* — радужная оболочка; *p* — пигментный эпителиальный слой задней поверхности радужной оболочки; *a* — большой артеріальный кругъ; *c* — ячейки угла радужной оболочки (*spatia anguli iridis*); *b* — круговая венная пазуха бѣлой оболочки (*sinus venosus circularis sclerae*); *s* — мѣсто прикрѣпленія передняго конца рѣсничной мышцы — *m*; *v* — вена; *f* — волокна сосочковой связки (*lig. pectinatum*) (Ариштейнъ).

это венное расширеніе есть лимфенная полость, сообщающаяся съ одной стороны съ угловымъ пространствомъ радужной оболочки, а съ другой стороны съ поверхностными венами бѣлой оболочки. Но другіе изслѣдователи (*Leber, Toldd, Rochon-Duvigneaud, 1892*) доказали, что это венный каналъ (*sinus venosus*), находящійся въ непосредственной связи только съ венами бѣлой оболочки и ни съ чѣмъ другимъ.

3. Внутренняя оболочка глаза или сѣтчатка.

Внутренняя оболочка глаза или сѣтчатка (retina) есть расширенная начальная часть зрительнаго нерва (nervus opticus). (См. рис. 2326). Она развивается изъ бокового выпячиванія передняго мозгового пузыря и потому устроена подобно мозговой корѣ изъ многихъ слоевъ нервныхъ клѣтокъ и волоконъ. Сѣтчатка, какъ воспринимающій ощущенія отъ свѣтовыхъ волнъ органъ, простирается отъ зрительнаго нерва впередъ и прерывается, не доходя до рѣсничнаго тѣла (pars optica retinae). (Рис. 2328.)

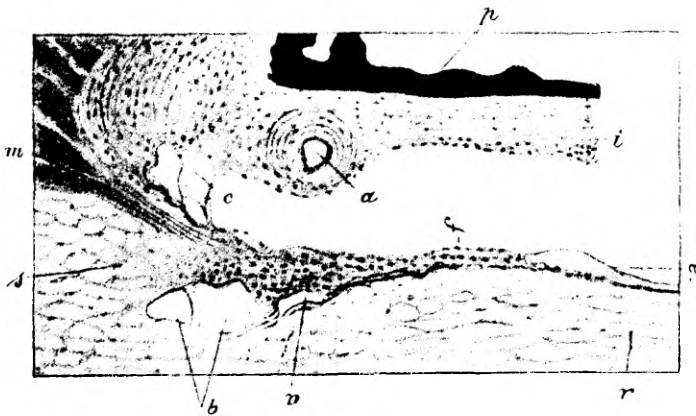
Рис. 2328.



Рис. 2328. Перпендикулярное къ поверхности сѣченіе оболочекъ глаза казеннаго челоуѣка: Ch — сосудистая оболочка; chc — ея мелкососудистая пластинка (lamina choriocapillaris); R — сѣтчатка; SK — бѣлая оболочка (sclera); ES — волокнистая соединительная ткань, окружающая глазное яблоко. Увеличеніе 80 (Sobotta).

Въ сосѣдствѣ съ рѣсничнымъ тѣломъ (annulus ciliaris) сѣтчатая оболочка имѣетъ зубчатый край (ora serrata). (Рис. 2329.)

Далѣ впереди она покрываетъ все складки рѣсничнаго кольца и рѣсничнаго отростка а потому она здѣсь называется рѣсничной частью сѣтчатки (*pars ciliaris retinae*). Наконецъ, еще далѣ впередъ нѣкоторые эле-

Рис. 2329.

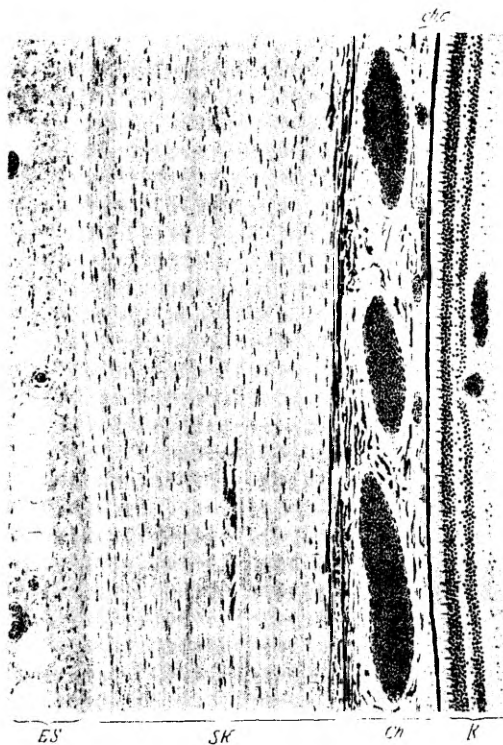

Рис. 2329. Такое же сѣченіе той же сѣтчатки (см. рис. 2330) въ области зубчатого края (*ora serrata*): *per* — рѣсничная сѣтчатка (*pars ciliaris retinae*); *ch* — сосудистая оболочка; 3 — слой узловыхъ нервныхъ клетокъ; 5 — внутренний слой зеренъ; 7 — наружный слой зеренъ; 9 — слой палочекъ и колбочекъ; 10 — пигментный эпителиальный слой; *v* — серозныя полости въ толщѣ сѣтчатки. Увеличеніе 100 (Sobotta).

менты сѣтчатки распространяются и на заднюю поверхность радужной оболочки; почему эта часть называется радужной частью сѣтчатки (*pars iridica retinae*). (См. рис. 2314.)

а. Зрительная часть сѣтчатки.

Толщина зрительной части сѣтчатки (*pars optica retinae*), около 200 μ и постепенно уменьшается по направленію отъ зрительнаго нерва впереди. Въ области рѣсничнаго отростка она достигаетъ въ толщину только 40—50 μ .

Весьма сложное строеніе сѣтчатки подверглось изученію уже давно и подробности его выяснялись постепенно; но до сихъ поръ еще точно не установлены многія частности въ ея строеніи. **Max Schultze** (1866—71), **Ranvier** (1882) **Ramon y Cajal** (1892) на основаніи своихъ разновременныхъ изслѣдованій дали ниже слѣдующій выводъ о строеніи сѣтчатки; идя снаружи внутрь она имѣетъ слѣдующіе слои: (Рис. 2330, 2331.)

Max Schultze	Ranvier	Ramon y Cajal.
1) Эпителій сѣтчатки	Эпителій сѣтчатки	Пигментный слой.
2) Палочки и колбочки	Палочки и колбочки	Палочки и колбочки.
3) Наружная пограничная перепонка	Наружная пограничная перепонка	Наружная пограничная перепонка.
4) Наружныя зерна	Тѣла зрительныхъ клѣтокъ	Наружныя зерна или тѣла зрительныхъ клѣтокъ.
5) Наружный зернистый слой	Основное сплетеніе	Слой сплетенія или наружный зернистый.
6) Внутреннія зерна . .	{ Слой двуполюсныхъ клѣтокъ { Слой однополюсныхъ клѣтокъ	Внутреннія зерна.
7) Внутренній зернистый слой	Мозговое сплетеніе	Слой сплетенія или внутренний зернистый
8) Узловыя клѣтки	Слой многополюсныхъ клѣтокъ	Узловыя клѣтки.
9) Волокна зрительнаго нерва	Слой волоконъ зрительнаго нерва	Волокна зрительнаго нерва.
10) Внутренняя пограничная перепонка	Внутренній пограничный слой	Внутренняя пограничная перепонка.

Рис. 2330.



Рис. 2330. Перпендикулярное къ поверхности сѣтчатки около области зрительнаго нерва изъ глаза казеннаго человѣка: 1 — внутренняя пограничная перепонка; 2 — слой волоконъ зрительнаго нерва; 3 — слой узловыхъ нервныхъ клѣтокъ; 4 — внутренний зернистый слой; 5 — внутренний слой зеренъ; 6 — наружный зернистый слой; 7 — наружный слой зеренъ; 8 — наружная пограничная перепонка; 9 — слой палочекъ и колбочекъ; 10 — пигментный эпителиальный слой; bg — сѣченіе кровеносныхъ сосудовъ сѣтчатки; rf — волокна Müller'a. Увеличеніе 180 (Sobotta).

Еще **Max Scultze** указалъ, что для облегченія изученія строенія сѣтчатки лучше ее разсматривать состоящей съ одной стороны изъ нервныхъ элементовъ и съ другой стороны изъ добавочныхъ частей. **Ramon y Cajal** и **Von Gehuchten** дополнили такое дѣленіе свѣденіями о со-

Рис. 2331.

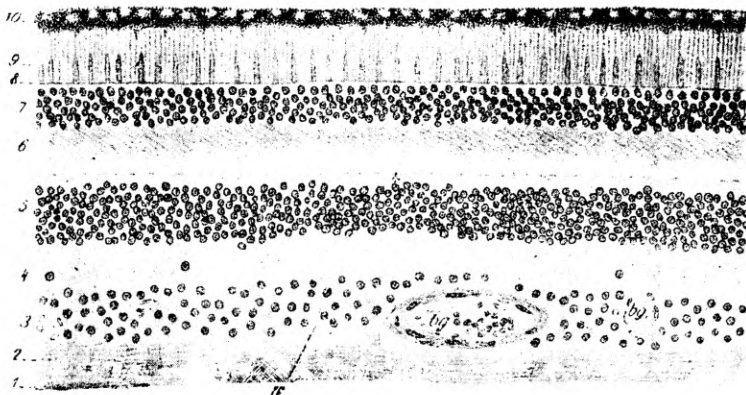

Рис. 2331. Перпендикулярное къ поверхности сѣченіе сѣтчатки глаза человѣка: 1 — наружные членики палочекъ; 2 — наружные членики колбочекъ; 3 — внутренніе членики колбочекъ; 4 — внутренніе членики палочекъ; 5 — наружная пограничная перепонка; 6 — наружный слой зеренъ; 7 — наружный зернистый слой; 8 — внутренний слой зеренъ; 9 — внутренний зернистый слой; 10 — слой узловыхъ нервныхъ клѣтокъ; 11 — слой волоконъ зрительнаго нерва; 12 — внутренняя пограничная перепонка. Увеличеніе 700 (Böhm und Davidoff).

четаніи между собой нервныхъ клѣтокъ. Отсюда выяснилось, что все сложное строеніе сѣтчатки состоитъ изъ троякаго рода элементовъ, расположенныхъ одинъ надъ другимъ, считая снаружи внутрь: 1) зрительныхъ клѣтокъ, 2) двуполюсныхъ нейроновъ и 3) многополюсныхъ нейроновъ. (Рис. 2332, 2333.)

Зрительныя кѣтки являются въ видѣ очень длинныхъ кѣтокъ, расположенныхъ своей осью радіально снаружи внутрь въ одинъ слой; онѣ различаются по формѣ своихъ наружныхъ отростковъ и дѣлятся на кѣтки съ

Рис. 2332.

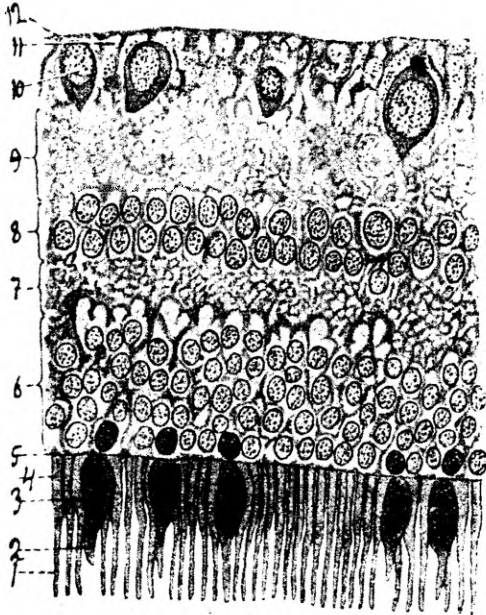

Рис. 2332. Схема строения сѣтчатки безъ поддерживающихъ элементовъ: 1 — внутренняя пограничная перепонка; 2 — слой волоконъ зрительнаго нерва; 3 — слой узловыхъ нервныхъ кѣтокъ; 4 — внутренній зернистый слой; 5 — внутренній слой зеренъ; 6 — наружный зернистый слой; 7 — наружный слой зеренъ; 8 — наружная пограничная перепонка; 9 — слой палочекъ и колбочекъ; 10 — слой пигментныхъ эпителиальныхъ кѣтокъ (Max Schultze).

палочками (палочковыя кѣтки) и кѣтки съ колбочками (колбочковыя кѣтки). Эти кѣтки опираются наружными концами своихъ палочекъ и колбочекъ въ слой пигментнаго эпителия сѣтчатки, проходя чрезъ наружную пограничную перепонку,

квнутри отъ которой помѣщаются ихъ тѣла съ ядрами, и составляютъ слой наружныхъ зеренъ, а внутреннiе отростки входятъ въ составъ наружнаго зернистаго слоя или основнаго сплетенiя. Слѣдова-

Рис. 2333.

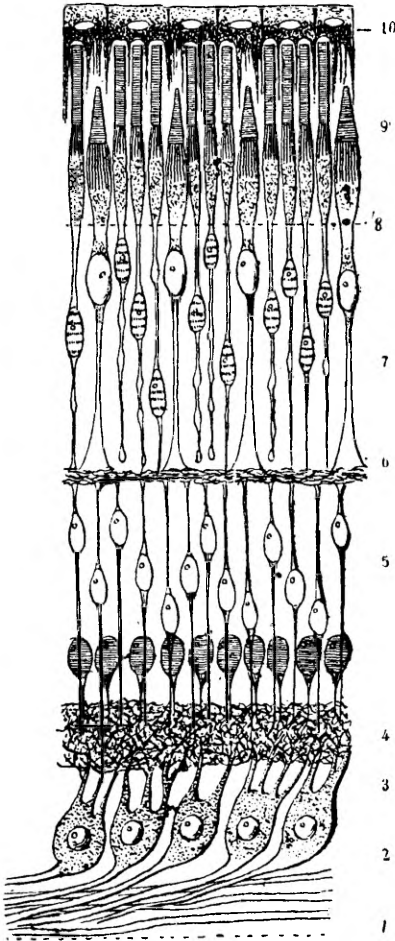
Рис. 2333. Схема строения сѣтчатки: А — по способу Golgi, В — по обыкновенному способу: св, ge — 1-ый нейронъ или зрительная клетка или наружныя зерна; b — палочки, c — колбочки; le — наружная пограничная перепонка; f — нитевидныя клеточныя тѣла палочковыхъ и колбочковыхъ клетокъ; р, п — ея наружный и внутреннiй отростки; с.г.е. — наружный зернистый слой, состоящiй изъ сплетенiя волоконъ концевыхъ арборизаций нервныхъ и нервноэпителиальныхъ клетокъ; сг, gi — 2-ой нейронъ или соединяющая (ассоциационная) клетка сѣтчатки (внутреннiй слой зеренъ); d — ея дендритъ; а, fo — ея нейритъ, входящiй въ составъ слоя волоконъ зрительнаго нерва; li — внутренняя пограничная перепонка (Prenant).

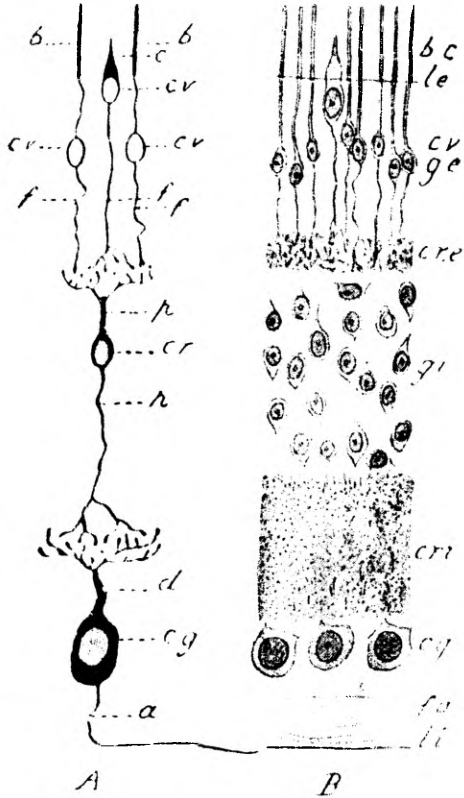

тельно, зрительныя клетки занимаютъ пять наружныхъ слоевъ сѣтчатки.

Палочки открылъ **Leeuwenhoek** (1722). Онѣ представляютъ собою маленькiе цилиндрики длиною въ 50—60 μ и толщиною въ 1,5—2 μ . Палочки раздѣляется на два членика: внутреннiй и наружный. (Рис. 2334.)

Внутренній членікъ палочки, цилиндрической формы состоитъ изъ прозрачнаго однороднаго по строенію вещества, окрашивающагося пикрокарминомъ въ розовый цвѣтъ, не измѣняющагося отъ дѣйствія раствора осміевои кислоты, эта часть непосредственно переходитъ кънутри въ клеточное тѣло, сама составляя его наружный или поверхностный отростокъ. Прежде чѣмъ перейти въ наружный членікъ, т. е. палочку,

Рис. 2334.



Рис. 2334. Зрительныя клетки:
 1 — колбочка: ея наружный членікъ — а и внутренній членікъ — b;
 2 — палочка: с — ея наружный членікъ и d — внутренній членікъ;
 3 — наружная пограничная перепонка; 4 — ядро колбочковой клетки;
 5 — ея нитевидный отростокъ; 6 — ядро палочковой клетки; 7 — ея внутренній отростокъ; 8 — наружный зернистый слой (Max Schultze).

внутренняя часть расширяется и имѣетъ волокнистое строеніе, обнаруживающееся въ продольной исчерченности (Max Schultze, Ranvier.)

На этомъ расширенномъ основаніи помѣщается наружный членікъ палочки. Онъ состоитъ изъ стеклопрозрачнаго, не обнаруживающаго своего строенія, вещества, окрашивающагося пикрокарминомъ въ желтый цвѣтъ, чернѣющаго отъ раствора осміевои кислоты. Отъ дѣйствія слабыхъ растворовъ кислотъ и іодистой сыворотки цилиндрическая палочка наружнаго членіка распадается

к) въ случаѣ надобности могутъ требовать внесенія въ крѣпостныя книги отмѣтки на недвижимое имущество опекуновъ въ обезпеченіе требованій, могущихъ возникнуть изъ управленія имуществомъ опекаемыхъ, съ указаніемъ суммы 436, 1413, зак. объ ипотекахъ 3 ст.;

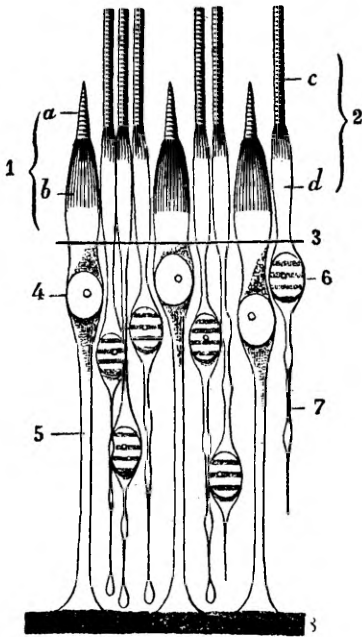
л) принимаютъ возраженія выходящаго изъ-подъ опеки на заключительный отчетъ 488⁷⁰⁾;

Дворянскіе сиротскіе суды Лиф. губ. возвратили опекунамъ писанные на нѣмецкомъ языкѣ отчеты, руководствуясь циркулярнымъ разъясненіемъ Лиф. губернскаго правленія о томъ, что дворянскіе и городскіе сиротскіе суды не въ правѣ принимать къ своему разсмотрѣнію бумагъ, писанныхъ на нѣмецкомъ языкѣ . . . По общему правилу, выраженному въ 1 ст. приложенія къ ст. 87 общ. губ. учр., всѣ правительственныя установленія и власти Лиф., Эст. и Кур. губ. производятъ дѣла и ведутъ переписку исключительно на языкѣ русскомъ. Изъ этого общаго правила въ ст. 3 того же приложенія содержится изытіе для мѣстъ и властей, образованныхъ на основаніи законоположеній, вошедшихъ въ ч. II Св. мѣст. уз., а также для установленій и властей, учрежденныхъ мѣстными крестьянскими и другими положеніями; всѣ эти учрежденія и власти ведутъ дѣлопроизводство и внутреннюю свою переписку на языкѣ нѣмецкомъ или нарѣчіяхъ латышскомъ и эстонскомъ, на прежнихъ основаніяхъ, и лишь обязаны производить на русскомъ языкѣ сношенія свои съ установленіями и властями, находящимися за предѣлами Приб. губ., и съ тѣми, которыя указаны въ ст. 1 и 2 сего прил., а равно принимать всѣ поступающія къ нимъ бумаги, изложенныя на русскомъ языкѣ. Постановленіе, изложенное въ этой статьѣ, составляя законъ, изданный 14 сент. 1885 г. (П. С. З. № 3194), не могло имѣть въ виду дворянскихъ сиротскихъ судовъ, которые образованы лишь въ 1889 г., на основаніи Выс. утв. 9 іюля того года Пол. о преобр. суд. ч. въ Приб. губ. Не составляя учрежденій, образованныхъ на основаніи законоположеній, вошедшихъ въ ч. II Св. мѣст. уз., или на основаніи особаго положенія, дѣйствовавшего во время изданія закона 14 с. 1885 г., дворянскіе сиротскіе суды не могутъ быть отнесены къ числу установленій, о коихъ упоминаетъ 3 ст. прил. къ ст. 87 . . . Переписка сиротскихъ судовъ съ опекунами, также какъ и представляемые послѣдними отчеты, должны быть излагаемы на русскомъ языкѣ“.

См. 145 Д. Л. Нѣмецкій языкъ въ опекунскихъ учрежденіяхъ Приб. губ. Ср. общ. собр. Сен. № 20/900, рез. Сен. № 7937 и 7938/97.

⁷⁰⁾ 488 ст. не можетъ имѣть примѣненія къ опекамъ и попечительствамъ, учрежденнымъ надъ крестьянами, ибо на основаніи 246 ст. Вол. Суд. Уст., постановленія объ опекахъ и попечительствахъ III ч. Св. гр. узак. губ. Приб. примѣняются къ опекамъ и попечительствамъ, учрежденнымъ надъ имуществомъ крестьянъ только въ случаяхъ, не предусмотрѣнныхъ въ Вол. Суд. Уставѣ и крестьянскихъ положеніяхъ, между тѣмъ какъ порядокъ сдачи имущества опекунами точно опредѣленъ Вол. Суд. Уставомъ (266—270 ст.), причѣмъ правилами этого устава вовсе не требуется составленія заключительнаго отчета. Рез. Сен. № 6975/900 д. Кальнина.

м) въ случаѣ надобности принимаютъ сдаваемое имущество по окончаніи опеки 486, вол. с. у. 270;

н) разрѣшаютъ опекуну своею властію (учр. оп. уст. 6) принять строгія мѣры исправленія по отношенію къ подопечному 339, отдать его на воспитаніе и въ частности въ учебное заведеніе 342, израсходовать на обученіе часть капитала 349, отступить отъ воли родителей относительно обученія 345, вступить въ сдѣлку съ подопечнымъ 364 или въ бракъ съ подопечной 352, продать нетлѣнное имущество 381, недвижимое не дороже 300 руб. 382⁷¹⁾, обмѣнить то же имущество, отдать его въ заставное владѣніе или закладъ 386, продать вещь, отчужденіе которой воспрещено завѣщателемъ 384, отдать имущество въ аренду 396, открыть новыя заведенія 394, продолжать или прекратить торговлю 397, возвести новыя зданія 395, купить недвижимость, пріобрѣсти для недвижимости особыя права или сервитуты 399, принять недвижимость въ уплату долга 400, принять наслѣдство или отказаться отъ него 401, сдѣлать заемъ 375, вступить въ полюбовную сдѣлку съ кредиторами 377, открыть конкурсъ по дѣламъ подопечнаго 378, вести важную и цѣнную тяжбу 360⁷²⁾, принять уплату въ Лифляндіи и Эстляндіи капитальнаго долга и переуступить требованіе другимъ лицамъ 388⁷³⁾, отдать капиталъ подопечнаго подъ частныя ипотеки 404, дѣлать отъ имени подопечнаго обычные подарки 402, взять себѣ помощника 414.

⁷¹⁾ 382 ст., говоря о продажѣ принадлежащихъ состоящему подъ опекою недвижимыхъ имѣній и предоставляя сиротскому суду разрѣшеніе таковой продажи, если имѣніе оцѣнено не свыше 300 руб., имѣеть, очевидно, въ виду имѣніе, принадлежащее нераздѣльно состоящему подъ опекою, а засимъ, въ примѣненіи къ тому случаю, когда подопечный является лишь совладѣльцемъ продаваемаго имѣнія, компетентность сиротскаго суда въ разрѣшеніи продажи должна быть признаваема въ томъ случаѣ, когда принадлежащая подопечному доля въ общемъ имѣніи не превышаетъ по оцѣнкѣ 300 руб. Рез. Сен. № 4455/94 д. ф. Крамеръ.

⁷²⁾ Согласно 360 ст., отсутствіе разрѣшенія опекунскаго учрежденія на предьявленіе исковъ, указанныхъ въ этомъ законѣ, имѣеть своимъ послѣдствіемъ отвѣтственность опекуна за ущербъ, причиненный тяжбою, но вовсе не лишаетъ опекуна правоспособности на предьявленіе такого иска. Рез. Сен. № 2437/97 д. Карклиновъ.

⁷³⁾ По общему смыслу 381 и 386 ст., на передачу имущественныхъ правъ несовершеннолѣтнихъ требуется разрѣшеніе сиротскаго суда, безразлично, состоятъ ли опекуномъ этихъ несовершеннолѣтнихъ постороннее

По 253 ст. Вол. Суд. Уст., опекуны испрашиваютъ разрѣшеніе волостнаго суда на принятіе наслѣдства и отреченіе отъ него, на раздѣлъ наслѣдства съ другими совладѣльцами, на продажу движимаго имущества, кромѣ подверженнаго скорой порчѣ или тлѣнію или составляющаго предметы торговли, промысла и произведенія хозяйства, на отдачу имущества въ наемъ до совершеннолѣтія подопечнаго (не долѣе), на покупку недвижимаго имѣнія и на заключеніе займа отъ имени несовершеннолѣтняго⁷⁴).

Слѣдующія постановленія сиротскихъ судовъ представляются на утвержденіе окружнаго суда: а) о разрѣшеніи совершеннолѣтія прежде общаго срока (*venia aetatis*) 271, б) о согласіи на выходъ дѣтей изъ-подъ родительской власти 229 в) и на приравненіе разнобрачныхъ дѣтей 2514, 2516, г) о полюбовныхъ раздѣлахъ наслѣдства 2695, д) объ отчужденіи или обремененіи недвижимости на сумму свыше 300 руб. 382, ⁷¹) 386, е) о количествѣ вознагражденія опекунамъ и попечителямъ 426, 496. Ср. 7 учр. оп. уст.

лицо по назначенію сего суда или отецъ ихъ, какъ естественный опекунъ (273 ст.), въ каковомъ качествѣ онъ, согласно 277 ст., сохраняетъ право на безотчетное пользованіе имуществомъ несовершеннолѣтнихъ дѣтей, но не право на безотчетное отчужденіе таковаго безъ разрѣшенія сиротскаго суда. Вслѣдствіе этого 388 ст., по которой въ Лифляндіи и Эстляндіи опекуны не въ правѣ, безъ предварительнаго разрѣшенія суда, переуступать третьимъ лицамъ долговья требованія несовершеннолѣтнихъ, составляетъ лишь повтореніе для этихъ мѣстностей выраженнаго въ 381 и 386 ст. общаго правила, дѣйствующаго во всѣхъ трехъ территоріяхъ Приб. края, и отнюдь не можетъ быть толкуема въ смыслѣ правила, не имѣющаго примѣненія въ Курляндской губерніи. Указаніе же въ ст. 387 на право лица, состоящаго подъ опекою, по достиженіи совершеннолѣтія оспаривать дѣйствительность послѣдовавшаго безъ надлежащаго разрѣшенія правительственной власти отчужденія принадлежавшаго несовершеннолѣтнему недвижимаго имѣнія вовсе не колеблетъ права заинтересованнаго въ дѣлѣ лица на предьявленіе спора о недѣйствительности отчужденія долговаго требованія несовершеннолѣтнихъ опекуномъ ихъ, какъ послѣдовавшаго безъ согласія сиротскаго суда. СПб. Суд. Пал. № 120/93 д. Шапиро.

⁷⁴) 253 ст. Вол. Суд. Уст., требующая разрѣшенія волостнаго суда на заключеніе опекуномъ займа отъ имени несовершеннолѣтняго, имѣетъ полное примѣненіе по отношенію къ опекунамъ Лифляндскихъ несовершеннолѣтнихъ крестьянъ и въ томъ случаѣ, когда послѣдніе достигли 17-лѣтняго возраста. Ук. Сен. № 288/97 д. Грантъ.

Продажа, залогъ, обремененіе сервитутами, принятіе въ уплату долга и покупка недвижимостей опекунамъ крестьянъ разрѣшается мировымъ съѣздомъ, по представленію верхняго крестьянскаго суда 254 вол. с. у.⁷⁵⁾ Послѣднему суду представляются волостными судами ежегодно отчеты объ опекахъ 272 ib., а высшій надзоръ за волостными судами по опекунскимъ дѣламъ принадлежитъ мировому съѣзду 273 ib.⁶³⁾

Кромѣ вышеуказаннаго, опекунскія установленія участвуютъ въ совершеніи раздѣла между дѣтьми и пережившимъ родителемъ въ случаѣ вступленія его въ новый бракъ 278, 283, 287, кр. Э. 1088 и даютъ разрѣшеніе на бракъ подопечнаго, если опекуны отказываютъ ему въ своемъ согласіи 351 и прим., каковаго права имъ не предоставляется по отношенію къ лицамъ православнаго вѣроисповѣданія 6 учр. оп. уст.

Опекунскія установленія, допустившія незаконныя дѣйствія и упущенія опекуновъ, обязаны возмѣстить причи-

⁷⁵⁾ Сенатъ (общ. собр.) 21 дек. 1898 г. № 16: „Право волостныхъ судовъ завѣдывать въ числѣ другаго имущества подопечныхъ крестьянъ принадлежащими имъ наличными деньгами, помѣщать ихъ въ кредитныя учрежденія, давать имъ другое назначеніе, а слѣд., и получать ихъ изъ кредитныхъ учрежденій обратно и вообще распоряжаться ими въ интересахъ подопечныхъ, присвоено волостнымъ судамъ непосредственно, безъ всякаго участія въ этомъ мироваго съѣзда, разрѣшеніе котораго по опекунскимъ дѣламъ требуется только (?) на продажу и залогъ недвижимаго имѣнія, а равно на обремененіе его сервитутами, а засимъ для признанія волостныхъ судовъ обязанными испрашивать разрѣшенія мировыхъ съѣздовъ на полученіе изъ государственныхъ сберегательныхъ кассъ вкладовъ, принадлежащихъ подопечнымъ крестьянамъ, нѣтъ законнаго основанія . . . Сомнѣніе . . . возбуждено рѣшеніемъ Гр. Кас. Деп. Сената 1892 г. № 70. Но это рѣшеніе относится къ опекамъ, состоящимъ въ завѣдываніи дворянскихъ опекъ и сиротскихъ судовъ, и не относится къ опекамъ крестьянскимъ . . . Еще въ 1897 г. 12 н. Сенатъ нашель, что (въ мѣстности, подчиненной дѣйствию общихъ законовъ Имперіи) . . . въ назначеніи опекуновъ и попечителей, въ повѣркѣ ихъ дѣйствій и во всѣхъ сего рода дѣлахъ крестьянъ предоставлено руководствоваться мѣстными обычаями. Изъ этого общаго правила закономъ 12 іюня 1889 г. установлено лишь изъятіе относительно отчужденія принадлежащихъ несовершеннолѣтнимъ крестьянамъ имуществъ . . . Для выдачи капиталовъ, состоящихъ въ вѣдѣніи опекъ, подвѣдомственныхъ сельскому и волостному сходамъ, не требуется разрѣшенія губернатора. Всѣ эти соображенія вполнѣ примѣнны“ и къ крестьянскимъ опекунскимъ установленіямъ Приб. губерній.

ненный этимъ ущербъ 461, ⁷⁶⁾ какъ и при неназначеніи опекуновъ или назначеніи неспособныхъ, неблагонадежныхъ и т. п. 463. При умышленномъ неохраненіи интересовъ опекаемаго каждый членъ опекунскаго установленія долженъ возмѣстить весь ущербъ въ полномъ количествѣ, съ правомъ обратнаго требованія къ остальнымъ, при упущеніи — лишь въ соразмѣрно упадающей на каждаго изъ нихъ долѣ 462; при умышленныхъ и грубыхъ упущеніяхъ отвѣтственность переходитъ даже на наслѣдниковъ членовъ опекунскихъ установленій 465.

Виды опеки и попечительства.

Мѣстный сводъ знаетъ два вида опеки (1. надъ несовершеннолѣтними и 2. надъ замужними женщинами; о послѣднемъ видѣ сказано выше 4, 5, 12 и др. стр.) и шесть видовъ попечительства (1. надъ умалишенными, 2. расточителями, 3. женщинами незамужними, а иногда и замужними 31, 4. наслѣдствомъ, 5. конкурсною массою и 6. имѣніемъ отсутствующихъ лицъ), а крестьянскія положенія знаютъ еще попечительство надъ нерадивымъ домоводцемъ или хозяиномъ и др.

Опека надъ несовершеннолѣтними.

Совершеннолѣтіе.

Совершеннолѣтіе наступаетъ съ достиженіемъ лицомъ 21 года отъ рожденія 269, ⁷⁷⁾ кр. К. 78, ⁷⁸⁾ Э. 1079, Л. 953, ⁷⁹⁾

⁷⁶⁾ Содержаніе 461 ст. не даетъ основанія заключить, чтобы для обращенія взысканія растроченнаго опекуномъ имущества на членовъ сиротскаго суда, допустившихъ растрату, требовалось формальное признаніе несостоятельности бывшаго опекуна, а недостаточно было бы доказательствъ одной фактической для него невозможности пополнить падающее на него взысканіе, къ каковымъ доказательствамъ, несомнѣнно, могутъ быть причислены свидѣтельскія показанія. Рез. Сен. № 1816/900 д. Сиска.

⁷⁷⁾ Изъ правила, установленнаго 269 статьей, статья 467 никакого изъятія для лицъ женскаго пола, вступающихъ въ бракъ до достиженія означеннаго возраста, не устанавливаетъ, такъ какъ вступленіе въ бракъ имѣетъ своимъ послѣдствіемъ лишь прекращеніе опеки надъ несовершеннолѣтнею замѣною таковой супружескою опекою (11 ст.), но отнюдь не признаніе несовершеннолѣтней совершеннолѣтнею. Ук. Сен. СПб. Суд. Пал. по д. Таубингъ-Боле № 71/900. См. 59 сноску.

или по объявленіи даннаго лица сиротскимъ судомъ, съ

Совершеннолѣтіе и по крестьянскимъ положеніямъ наступаетъ съ достиженіемъ подопечными 21 года. Ук. Сен. Спб. Суд. Пал. по д. Липпъ № 288/97.

⁷⁸⁾ Сопоставленіе 77—79 Кр. К. показываетъ, что попечители назначаются только къ незамужнимъ женщинамъ; роль же попечителя замужней женщины играетъ мужъ; но тѣмъ не менѣе 78 Кр. К. прямо возбраняетъ женщинѣ безъ участія попечителя совершать какіе-либо акты, и если какой-либо актъ совершается въ пользу мужа, то, очевидно, мужъ въ качествѣ попечителя долженъ быть замѣненъ другимъ лицомъ (30 ст. III ч.) подъ наименованіемъ „особаго совѣтника“. Совершеніе сдѣлки въ судѣ нисколько не освобождаетъ попечителя отъ необходимости его участія, ибо, согласно 1 п. 2996 ст., всѣ сдѣлки по дѣламъ несовершеннолѣтнихъ и состоящихъ подъ опекою совершаются въ судѣ; а если бы въ судѣ не требовалось участіе попечителей, то это равнялось бы избавленію вообще попечителей отъ участія въ дѣлахъ подопечныхъ, что противорѣчило бы 78 Кр. К. Ук. Сен. Спб. Суд. Пал. по д. Виксне № 71/93.

СПб. Суд. Палата по д. Эдельмана № 156/901 совѣмъ иначе рѣшила вопросъ: хотя Курляндская крестьянка, по 78 ст. Кр. К., безъ попечителя никакихъ дѣлъ совершать не можетъ, но это ограниченіе должно быть признано отмѣненнымъ закономъ 28 октября 1863 г., какъ закономъ позднѣйшимъ, каковой законъ хотя и вошелъ въ текстъ 512 ст. III ч., но такъ какъ по содержанію своему онъ касается вообще попечительства надъ незамужними женщинами въ Прибалт. губ., то въ равной мѣрѣ имъ должно считать измѣненнымъ и правило 78 Кр. К. А согласно вышеприведенному закону незамужнія женщины управляютъ своимъ имуществомъ наравнѣ съ лицами мужескаго пола и имъ лишь не запрещается пользоваться при семъ совѣтомъ и содѣйствіемъ мужчины въ качествѣ попечителя (совѣтника, ассистента). Такимъ образомъ, съ изданіемъ закона 28 окт. 1863 г. избраніе себѣ совѣтника предоставляется на волю незамужней женщины, и потому совершеніе какой-либо сдѣлки незамужнею женщиною безъ участія совѣтника не можетъ влечь за собою признанія такой сдѣлки недѣйствительной, въ виду отмѣны означеннымъ закономъ обязательности такого участія.

Совершенныя въ Курлянд. губ. женщиною изъ крестьянскаго сословія сдѣлки безъ ассистентовъ недѣйствительны наравнѣ съ сдѣлками малолѣтнихъ, заключенными безъ согласія опекуновъ. Отношеніе ассистента къ женщинѣ, соблюденіе интересовъ которой на судѣ онъ взялъ на себя, отличается отъ отношеній опекуна къ опекаемымъ тѣмъ, что въ первомъ случаѣ требуется присутствіе ассистента, но женщина не связана его согласіемъ, въ послѣднемъ же случаѣ необходимо именно согласіе опекуна. Посему данное ассистентомъ послѣ заключенія женщиною сдѣлки согласіе на эту сдѣлку не можетъ замѣнить присутствіе ассистента при самомъ заключеніи сдѣлки. Рез. Сен. № 798/83 д. Глемберга.

⁷⁹⁾ По дѣйствующимъ для крестьянъ Лифляндской губерніи законамъ для несовершеннолѣтнаго, достигшаго 17 лѣтъ, лица крестьянскаго сословія договоръ денежнаго займа, заключенный имъ съ третьимъ ли-

утвержденія окружнаго суда 271, совершеннолѣтнимъ, но не ранѣе совершенія ему 18 лѣтъ 270. Остальные считаются несовершеннолѣтними, кои не имѣютъ законной воли, мѣсто ихъ заступаетъ опекунъ 353⁸⁰). Однако, въ Курляндіи (кромѣ Либавы) 20-лѣтніе могутъ составлять завѣщанія 1989.

Періоды несовершеннолѣтія.

Крестыянскія положенія различаютъ періоды несовершеннолѣтія: кр. Э. 1079 и кр. Л. 953⁷⁹) недостигшихъ 17 лѣтъ называются малолѣтними, а находящихся въ возрастѣ отъ 17 до 21 года несовершеннолѣтними. Послѣдніе обладаютъ сравнительно большей свободой дѣйствій (это своего рода *pubertas minor*): а) они могутъ требовать выдачи доходовъ съ принадлежащаго имъ имѣнія кр. Э. 1080, б) они не могутъ быть отданы въ услуженіе безъ собственнаго своего согласія, даже родителями кр. Л. 951, кр. Э. 1073, кр. К. 76, в) они (только мужчины) могутъ безъ разрѣшенія опекуна выбирать виды на жительство 11 ст. Пол. о вид. на жит. 3 іюня 1894 г., г) они не обязаны слѣдовать за родителями, оставляющими волостное общество кр. Э. 1075, д) безъ ихъ согласія не могутъ быть при раздѣлѣ наслѣдства продаваемы лошади и скоть кр. Э. 1090. Для послѣдняго случая кр. К. 83 и кр. Л. 961 устанавливаютъ еще *pubertas minima*, опредѣляемую 15-лѣтнимъ возрастомъ (считавшимся у многихъ германскихъ племенъ началомъ совершеннолѣтія). Дальше указанныхъ предѣловъ дѣеспособность несовершеннолѣтнихъ не простирается. Надъ ними учреждается опека (превраща-

цомъ при содѣйствіи опекуна, но безъ испрошенія разрѣшенія опекунскаго учрежденія (волостнаго суда) не обязательна. Ук. Сен. № 288/97 д. Грантъ. См. ниже 94 сноску.

⁸⁰) Хотя по силѣ 353 и 359 ст. несовершеннолѣтніе, т. е. лица, не достигшія 21 года (ст. 269), не имѣютъ законной воли, и потому по всеѣмъ юридическимъ сдѣлкамъ и тяжбымъ дѣламъ ихъ мѣсто заступаютъ опекуны, тѣмъ не менѣе законъ, какъ это явствуетъ, между прочимъ, изъ 204 и 205 ст., не безусловно лишаетъ несовершеннолѣтняго, достигшаго 17-лѣтняго возраста, всякаго права лично обращаться съ просьбами и жалобами къ подлежащей власти для защиты своихъ личныхъ правъ, и, несомнѣнно, разрѣшаетъ ему принимать участіе въ такомъ дѣлѣ, которое касается личныхъ его правъ (какъ, напр., въ вопросахъ о снятіи опеки). СПб. Суд. Пал. № 140/95 д. Мухина.

ющаяся для 17-лѣтнихъ въ попечительство кр. Э. 1080 прим.) по мѣсту жительства опекаемаго или его родителя (243 вол. с. у.) или по мѣсту нахождения (при нѣсколькихъ имѣніяхъ — болѣе цѣннаго) недвижимаго имѣнія, если таковое есть у опекаемаго (вол. с. у. 244).

Виды опеки.

Опека бываетъ или а) законная (*cura, tutela legitima*) или б) завѣщательная (*testamentaria*) или в) назначенная судомъ (*dativa*).

А. Законные опекуны.

По закону опекунами являются: а) отецъ, б) мать, в) дѣды и г) бабки, а по Лифляндскому земскому праву только двое первыхъ.

Родители — естественные, природные опекуны своихъ дѣтей 273, вол. с. у. 247, кр. К. 81, Э. 1081, 1086, Л. 955, 957, если только они не лишены родительской власти по суду 274, и за исключеніемъ имущества дѣтей, подареннаго или завѣщаннаго имъ подъ условіемъ изъятія изъ управленія родителей 275, 294.⁸¹⁾ Утвержденіе родителей въ званіи опекуновъ со стороны сиротскаго суда не требуется 273.

а) Отецъ.

По смерти матери отецъ остается единоличнымъ опекуномъ, безъ соопекуновъ 276, пользующимся безотчетно имуществомъ дѣтей 277.²³⁾ При вступленіи въ новый бракъ отецъ долженъ раздѣлить съ дѣтьми материнское имѣніе и

⁸¹⁾ Правило, изложенное въ 294 ст., представляется лишь развитіемъ общихъ правилъ о дареніи. Изъ сопоставленія этой статьи съ 220 и 275 ст. явствуетъ, что дарителю предоставляется назначеніе опекуна по отношенію къ подаренному имуществу при самомъ дареніи, а не впослѣдствіи. Это положеніе вполне подтверждается точнымъ смысломъ ст. 4479, 4475, и 4495, по коему договоръ даренія считается заключеннымъ съ момента изъясненія согласія на принятіе дара, а потому особыя назначенія или условія не могутъ быть впослѣдствіи присоединены къ дару по одностороннему желанію дарителя. Ук. Сен. СПб. Суд. Пал. по д. Культера № 132/96

причитающіяся имъ доли или выдать или обезпечить (при участіи сиротскаго суда) 278, въ противномъ случаѣ, по Эстляндскому земскому и Лифляндскому городскому правамъ, онъ лишается въ пользу дѣтей принадлежащаго ему по закону участія въ наслѣдствѣ послѣ жены 2863. По кр. Э. 1069 и К. 113 безъ раздѣла съ дѣтьми вдовецъ не можетъ быть повѣнчанъ. По вступленіи въ новый бракъ отецъ остается единственнымъ опекуномъ, безотчетно пользующимся имуществомъ дѣтей, но, по Лифляндскому земскому праву, совѣтующимся съ родственниками жены 279.

б) М а т ь .

По смерти отца опекуншею, если пожелаетъ, по земскимъ правамъ Лифляндіи, Эстляндіи и Курляндіи, дѣлается надъ кровными, но не надъ усыновленными отцомъ дѣтьми 288 мать 280, по Эстлянд. и Курлянд. праву являющаяся единственною опекуншею, которой, по ея просьбѣ, назначается совѣтникъ, а въ Лифляндіи ей всегда назначается одинъ или два соопекуна преимущественно изъ родственниковъ отца 281⁸²⁾, кр. К. 81, кр. Э. 1086—1088, кр. Л. 959. Имуществомъ дѣтей и она пользуется безотчетно 282. При вступленіи въ новый бракъ, по Эстляндскому земскому праву, мать, при содѣйствіи двухъ опекуновъ и при участіи сиротскаго суда, должна выдѣлить или обезпечить доли дѣтей изъ отцовскаго имущества (подъ угрозою лишиться въ пользу дѣтей своей части 2863), а затѣмъ можетъ оставаться единственною опекуншею ихъ (и съ правомъ пользованія) 283, по Лифлянд. и Курлянд. земскому праву, она перестаетъ быть

82) Статья 281, упоминая объ имуществѣ дѣтей, разумѣетъ имущество, подлежащее по закону опекунскому управленію, вовсе не предрѣшая при томъ вопроса, какое именно имущество подлежитъ такому управленію. Поэтому эта статья отнюдь не препятствуетъ примѣненію 1711, 1714 и 1719 ст., по силѣ которыхъ вдова, имѣющая дѣтей, остается, пока она того желаетъ, въ полномъ съ ними владѣніи нераздѣльнымъ наслѣдствомъ умершаго ея мужа и имѣетъ право не только управлять мужнинымъ наслѣдствомъ, но и пользоваться имъ, не давая въ томъ отчета ни сиротскому суду, пока дѣти еще малолѣтнія, ни самимъ дѣтямъ, по достиженіи ими совершеннаго возраста, слѣдовательно, управленіе означеннымъ имуществомъ предоставляется вдовѣ на основаніи не опекунскаго, а наслѣдственнаго права. Рез. Сен. по д. Геннингъ № 1608/94.

опекуншею (по Курляндскому земскому праву, она должна еще представить полный отчет въ управленіи) 284 и 2863, хотя воспитывать дѣтей она можетъ и послѣ выхода замужъ, какъ и слѣдить за опекунами 285.

Особенность городскихъ правъ Лифляндіи и Эстляндіи: вдовѣ хотя и предоставляется воспитаніе дѣтей, но заступать ихъ права и управлять ихъ имуществомъ она можетъ лишь тогда, когда въ завѣщаніи отца или по распоряженію сиротскаго суда назначена къ нимъ опекуншею,⁵⁴⁾ при чемъ ей придаются два совѣтника; безотчетное пользованіе имуществомъ дѣтей ей принадлежитъ во всякомъ случаѣ, хотя бы она не была опекуншею 286, даже по вступленіи въ новый бракъ, когда опека ея прекращается съ выдѣломъ наследственныхъ долей 287, 2863.

в) Восходящiе.

Послѣ родителей въ качествѣ законныхъ опекуновъ призываются восходящiе: сначала одинъ изъ дѣдовъ, съ соотвѣтственными отцовскимъ правами, а въ случаѣ смерти ихъ обоихъ, одна изъ бабокъ съ правами, соотвѣтственными материнскимъ; лишь Лифл. земское право ни тѣхъ, ни другихъ не считаетъ опекунами въ силу самого закона 289 и прим.

Б. Опекуны по завѣщанію.

Въ завѣщаніи назначить опекуновъ могутъ родители (отецъ и мать) 290, дѣдъ и бабка 292 и даже постороннія лица собственно къ имуществу, завѣщанному или подаренному ими дѣтямъ 294⁸¹⁾.

Опекунъ, назначенный въ завѣщаніи отца, предпочтается всѣмъ, не исключая самой матери, дѣда и бабки 296. Положительное и несомнѣнно доказанное намѣреніе родителей назначить извѣстныхъ лицъ опекунами къ ихъ дѣтямъ равносильно назначенію въ завѣщаніи, хотя бы его и не было или хотя бы завѣщаніе было признано недѣйствительнымъ 291. Опекунамъ родители могутъ давать особья предписанія (напр., объ образованіи дѣтей 344, о непродажѣ какой-либо вещи 384, ср. 345 выше 82 стр.) и са-

мое назначеніе ихъ ставить въ зависимость отъ извѣстныхъ условій или сроковъ 297.

Всѣ назначенные въ завѣщаніи (вол. с. у. 248) постороннихъ лицъ 294⁸¹), а по Лифляндскому земскому, Лифлянд. и Эстляндскимъ городскимъ правамъ 293 и кр. Э. 1091 прим., и назначенные родителями, дѣдомъ и бабкою опекуны допускаются къ обязанностямъ не иначе, какъ съ утвержденія сиротскаго суда, который долженъ удостовѣриться въ способностяхъ и качествахъ ихъ 295. Напротивъ, по Курляндскому земскому и городскому правамъ, назначенные родителями, дѣдомъ и бабкою опекуны не нуждаются въ утвержденіи суда. По Эстляндскому же земскому праву утвержденію подлежатъ назначенные матерью и бабкою опекуны, а назначенные отцомъ и дѣдомъ прямо допускаются судомъ безъ всякаго обсужденія 293, 295.

В. Назначенные опекуны.

По назначенію сиротскаго или волостнаго суда опредѣляются опекуны, когда нѣтъ ни законныхъ, ни завѣщательныхъ, или когда первые не желаютъ, а вторые не могутъ принять опеку 298, 2590, вол. с. у. 247.

Въ такомъ случаѣ ближайшіе родственники (подъ страхомъ утраты права на остающееся послѣ несовершеннолѣтнихъ наслѣдство 2864, причемъ даже простое невѣдѣніе закона не освобождаетъ отъ этого наказанія, если только нѣтъ уважительныхъ причинъ, каковыми считаются: невмѣняемая въ вину препятствія, несовершеннолѣтіе родственника, неопредѣленіе опекуна обѣщаетъ значительныя выгоды по имуществу подлежащаго опекѣ и отсутствіе у него какого бы то ни было состоянія 2865) обязаны о назначеніи опекуна обратиться въ судъ съ просьбою 298: по Лифляндскому городскому праву въ теченіе 14 дней, по Ревельскому, Галсальскому и Везенбергскому городскимъ правамъ въ теченіе мѣсяца, по Эстляндскому земскому праву въ 3 мѣсяца, въ Митавѣ, Баускѣ и Фридрихштадтѣ въ срочный годъ, а въ прочихъ мѣстностяхъ въ обыкновенный годъ 299.

Согласно 457 ст., первая обязанность сиротскаго суда состоитъ въ неотложномъ, не дожидаясь ходатайства родственниковъ, назначеніи опекуновъ несовершеннолѣтнимъ.

Надзоръ за дѣйствіями сиротскихъ судовъ по закону возложенъ на судебныя установленія. Къ производству послѣднихъ по жалобамъ на постановленія суда о назначеніи опекуна, непримѣнимъ принципъ (исковаго производства) разсмотрѣнія дѣла въ тѣхъ предѣлахъ, въ которыхъ оно возникло. Потому, если Судебная Палата усмотритъ наличность предусмотрѣннаго закономъ препятствія къ утвержденію кого-либо опекуномъ, она не можетъ устранить себя отъ разсмотрѣнія этого обстоятельства только подъ тѣмъ предлогомъ, что препятствіе это не имѣлось въ виду при возникновеніи дѣла и при разсмотрѣніи его низшими инстанціями. Ук. Сен. Спб. Суд. Пал. по д. Мухиной № 10/95.

Въ опекуны назначаются ближайшіе родственники несовершеннолѣтняго 300, которые были бы его наслѣдниками по закону 301. Изъ родственниковъ предпочтеніе отдается способнѣйшимъ въ Курляндіи и Эстляндіи безъ обращенія вниманія на близость родства, лишь съ предпочтеніемъ родственниковъ съ отцовской стороны въ Курляндіи 303, а въ Лифляндіи принимается во вниманіе и близость родства и изъ одинаково близкихъ съ отцовской и материнской стороны назначается по возможности равное съ обѣихъ сторонъ число опекуновъ 302.

Когда нѣтъ способныхъ или вообще родственниковъ, то опека ввѣряется постороннимъ 304.

Утвержденіе опекуна.

До назначенія или утвержденія опекуномъ никто не можетъ присваивать себѣ опекунскихъ полномочій 306. См. 91 стр.

По земскимъ правамъ, назначеніе и утвержденіе опекуновъ совершается всегда письменно, посредствомъ выдачи т. наз. *constitutorium* или *tutorium*. Такой актъ выдается и не подлежащимъ утвержденію опекунамъ по завѣщанію; но для родителей, дѣда и бабки его не требуется 307. (Вол. с. у. 249: выдается „свидѣтельство“ о назначеніи, въ которомъ излагаются права и обязанности опекуновъ; форма свидѣтельства составляется мѣстнымъ мировымъ съѣздомъ).

Въ городахъ Лифляндіи и Эстляндіи опекуны должны явиться въ сиротскій судъ лично и обязаться къ добросовѣстному исполненію должности, вмѣсто присяги, рукобитьемъ (*Handsclag*).

Въ Ригѣ, немедленно по совершении этого обряда, имена опекуновъ вносятся въ списки, спеціально для того ведомые 308.

Качества опекуна.

Судъ наблюдаетъ, чтобы принимающій опеку обладалъ нужными для того способностями 309: а) безукоризненнаго поведенія 310, кр. К. 80, Э. 1083, Л. 956, б) для православныхъ подопечныхъ того же исповѣданія 309 прим., в) по возможности одинаковаго съ подопечнымъ состоянія и происхождения 311, кр. Л. 956, г) успѣнно ведущій свое хозяйство 310, д) по возможности состоятельный и владѣющій поземельною собственностью, обладатель имущества по цѣнности не ниже поручаемаго его управленію 312, е) по возможности грамотный кр. К. 80, Э. 1083, Л. 956.

Неспособные быть опекунами.

Лицъ, отъ управленія которыхъ можно опасаться ущерба для подопечнаго, судъ долженъ не допускать къ опекамъ, а уже назначенныхъ такихъ удалять 313, 477, 478⁶⁸).

Опекунами ни въ коемъ случаѣ не могутъ быть:

1) несовершеннолѣтніе, а по Эстляндскому земскому праву не достигшіе 25 лѣтъ отъ роду 314,

2) болѣзненные, слѣпые, глухіе, нѣмые и умалишенные 315,

3) объявленные по суду расточителями 316 (кр. Э. 1082 п. 1: расточившіе собственное и родительское имѣніе),

4) женщины, кромѣ матери и бабки 317,

5) не русскіе подданные; по Лифляндскому и Эстляндскому городскому праву опекуны должны быть изъ мѣстныхъ гражданъ и жителей города, подчиненныхъ тѣмъ же городскимъ правамъ, исключеніе для тѣхъ постороннихъ, кои, владѣя въ городѣ недвижимостью, въ сиротскомъ судѣ изъявляютъ согласіе подчиняться по опекамъ городскому праву; земскія права также требуютъ, чтобы опекунъ, кромѣ назначеннаго въ завѣщаніи родителей и ближайшаго родственника, жилъ въ одномъ съ подопечнымъ городѣ и судебномъ округѣ и подчинялся одному съ нимъ земскому праву 318,

6) осужденные къ потерѣ правъ состоянія 319,

7) однажды уже удаленные от опеки за дурное управление 320,

8) обремененные долгами и впавшие въ совершенную бѣдность 321, кр. Э. 1082 п. 5: несостоятельные;

кромѣ того, по кр. Э. 1082: 9) имѣющіе явные и гласные пороки, или подвергшіеся наказанію по суду (п. 2) и 10) извѣстные своими суровыми поступками (п. 3).

Опекунами не могутъ быть въ извѣстныхъ только случаяхъ и у извѣстныхъ только лицъ: а) устраненные от опеки по завѣщанію родителей, дѣда или бабки 324, б) сами помогающіеся быть опекунами 325, в) находившіеся во враждѣ съ родителями подопечнаго 326, кр. Э. 1082 п. 4, г.) имѣвшіе значительную тяжбу съ родителями его или имъ самимъ, пока она не окончена судебнымъ приговоромъ или мировою 327.

Протестантскіе проповѣдники могутъ быть опекунами лишь съ разрѣшенія консисторіи 322, а по Эстляндскому городскому праву адвокаты съ разрѣшенія своего начальства 323, что можетъ считаться утратившимъ практическое примѣненіе 323 прим.

Причины (314—327), препятствующія назначенію кого-либо опекуномъ, служатъ также, если онѣ обнаружатся уже по назначеніи его опекуномъ, поводомъ къ удаленію такого лица отъ опеки 328, 476—481⁶⁷⁾ 68). См. выше 80 и 93 стр.

Отказъ отъ опеки.

Опекунская должность составляетъ общественную повинность (*munus publicum*), отъ которой никто не можетъ отказаться безъ законной на то причины 329, 473, 474, 333, 334, вол. с. у. 265.

Законною причиною для отказа отъ опеки считается: 1) государственная и общественная, земская или городская, служба (кр. Л. 958: отправление какой-либо должности), съ коей трудно соединить обязанности опекунскаго управленія,

2) безграмотность,

3) свыше 60-лѣтній (кр. Л. 958, кр. К. 79), а въ Курляндіи 70-лѣтній и свыше возрастъ,

4) завѣдываніе уже тремя опеками, или хотя бы и одною, но сопряженною съ большими заботами (кр. Л. 958:

съ обширными занятіями, а кр. К. 79 хотя бы и обыкновенно),

5) многочисленное семейство, особенно отъ нѣсколькихъ браковъ (кр. К. 79: пять дѣтей, кр. Л. 958: болѣе 5 дѣтей),

6) бѣдность и недостатки,

7) болѣзненность (кр. К. 79, кр. Л. 958: болѣзнь и слабость),

8) предстоящее перемѣщеніе на жительство въ вѣдомство другаго судебного округа,

9) продолжительное пребываніе, по общественнымъ обязанностямъ, внѣ судебного округа,

10) по Лифляндскому земскому праву недостиженіе 25-лѣтняго возраста 330 пп. 1—10.

Причины къ отказу не могутъ приводить въ свою пользу: а) добровольно принявшіе опеку 331, 474, б) давшіе обѣщаніе не пользоваться ими и в) принявшіе что-либо по завѣщанію, коимъ они назначены въ опекуны 332.

Временные опекуны.

На время обсужденія 333, 335 законности причинъ отказа можетъ быть назначаема временный опекунъ 336.

Кромѣ этого случая, временные опекуны назначаются: а) на время производства изслѣдованія о подозрительности опекуна 479, б) при наличности препятствій къ немедленному принятію имъ опеки 305, или къ исполненію опекунскихъ обязанностей 473, напр., въ случаѣ назначенія въ завѣщаніи опекуномъ несовершеннолѣтняго 314 или умалишеннаго 315, в) на время тяжбы подопечнаго съ опекуномъ 363, г) въ случаѣ надобности ему заключить сдѣлку съ опекуномъ 364, хотя бы это былъ родитель 213, д) при раздѣлѣ отцовскаго наслѣдства съ матерью опекуншею 283, 284 или материнскаго наслѣдства съ отцомъ опекуномъ 278.

Заступленіе мѣста родителей.

Опекунъ заступаетъ мѣсто родителей, хотя и не вполне, такъ какъ во многихъ случаяхъ онъ можетъ совершать тѣ или другія дѣйствія — какъ по отношенію къ лицу, такъ и имуществу опекаемаго — не иначе, какъ съ разрѣшенія сиротскаго суда, иногда съ утвержденія окружнаго суда или съѣзда мировыхъ судей (см. выше стр. 82—84).

По отношенію къ опекуну подопечный долженъ питать почтеніе 337, кр. Э. 1080. При непослушаніи опекунъ можетъ подвергать его домашнимъ исправительнымъ мѣрамъ 338.

На обрученіе и вступленіе въ бракъ подопечнаго требуется согласіе опекуна 351.

Соопекуны.

Если опекуновъ нѣсколько (нормальнымъ считается назначеніе двухъ опекуновъ кр. Э. 1083, кр. Л. 956, при трудныхъ опекахъ и болѣе, по Лифляндскому городскому праву не свыше однако трехъ; при совершенно назначительныхъ опекахъ достаточно одного опекуна 437, 438), то на дѣйствія, послѣдствіемъ которыхъ должно быть совершенное прекращеніе опеки, напр., на усыновленіе подопечнаго, требуется согласіе всѣхъ опекуновъ 441. Во всѣхъ же остальныхъ случаяхъ соопекуны управляютъ сообща (вол. с. у. 251: по взаимному согласію) и нераздѣльно, имѣя одинаковыя по управленію права и обязанности 439; распоряженіе каждаго изъ нихъ дѣйствительно и обязательно, если онъ не превысилъ своихъ правъ и со стороны соопекуновъ не было прямого возраженія 440⁸³) (вол. с. у. 251: при разномысліи они обязаны испросить разрѣшеніе волостнаго суда).

Воспитаніе подопечнаго.

Заступая мѣсто родителей, опекунъ преимущественно печется о воспитаніи подопечнаго 341 самъ или чрезъ постороннее лицо 342, заботясь о тѣлесномъ здравіи, нравственномъ и умственномъ развитіи его (кр. К. 85: объ обученіи всему, что крестьянинъ или крестьянка знать должны, кр. Э. 1094: всему полезному, что по состоянію ихъ знать необходимо, кр. Л. 963: всему тому, что они, по состоянію ихъ, знать должны) прежде всего посредствомъ изученія Закона Божія

⁸³) Статьей 440, несомнѣнно, разрѣшается въ положительномъ смыслѣ вопросъ о правѣ опекуна на отдѣльное отъ соопекуна предъявленіе иска о подопечномъ имуществѣ, каковой вопросъ не разрѣшается ни мѣстнымъ (Курляндскимъ) крестьянскимъ положеніемъ, ни положеніемъ о преобразованіи крестьянскихъ присутственныхъ мѣстъ. Рез. Сен. по д. Фришмана № 3730.

343, о научномъ же образованіи сообразно волѣ родителей или совѣтамъ родственниковъ 344 и соотвѣтственно способностямъ, склонностямъ и тѣлесному сложенію подопечнаго 346, а также доходамъ съ его имущества 347. Лишь при необыкновенныхъ способностяхъ подопечнаго дозволяется на покрытие издержекъ по воспитанію обращать даже и часть его капитала 349.

Содержать подопечнаго на свой счетъ опекунъ не обязанъ 350, поэтому при недостаткѣ средствъ подопечнаго опекунъ можетъ отдавать его въ обученіе какому-либо полезному ремеслу или въ общественное училище 350 или въ услуженіе кр. К. 85, Э. 1094, Л. 963.

Юридическая защита и юридическія сдѣлки.

Опекунъ оказываетъ подопечному всякую помощь и содѣйствіе и защищаетъ его отъ личныхъ обидъ 340.

Онъ заступаетъ его въ юридическихъ сдѣлкахъ, съ правомъ и обязанностью дѣйствовать за него 353,⁸⁰⁾ самостоятельно, на правахъ хозяина, или съ разрѣшенія сиротскаго суда 357. Въ послѣднемъ случаѣ его сдѣлки не могутъ быть оспариваемы 358. Сдѣлки подопечнаго не имѣютъ для него обязательной силы, если впослѣдствіи не будутъ ратифицированы опекуномъ 354 или подопечнымъ по достиженіи имъ совершеннолѣтія 356. Для контрагента же сдѣлка подопечнаго обязательна, если она выгодна подопечному 355.

Опекунъ заступаетъ подопечнаго по тяжбымъ дѣламъ въ судѣ 359,⁸⁰⁾ съ правомъ переносить дѣло въ высшую инстанцію 362 и съ обязанностью покрыть своимъ достояніемъ судебныя издержки по такимъ искамъ, кои онъ по нерадѣнію допустить предъявить противъ подопечнаго, напр., не погасивъ своевременно уплатою безспорнаго долговаго обязательства 361.⁸⁴⁾

По отношенію къ имуществу подопечнаго права и обязанности опекуна таковы.

⁸⁴⁾ 2849: Если кто проиграетъ начатую имъ противъ завѣщанія тяжбу, то онъ теряетъ все, что было ему назначено въ оспоренномъ имъ предсмертномъ распоряженіи. Сему не подлежатъ однако же несовершеннолѣтніе, когда тяжба была начата ихъ опекуномъ. . .

См. выше 72 сноску.

Опись имущества.

По принятіи опеки (въ Эстляндіи въ теченіе первыхъ 8 дней) опекунъ приводитъ въ извѣстность имущество, а сиротскій судъ составляетъ опись имуществу и долгамъ 365 и прим., кр. Л. 960, 957, кр. Э. 1085, вол. с. у. 250 въ двухъ экземплярахъ, изъ коихъ одинъ остается у опекуна, а другой хранится въ сиротскомъ судѣ 366, которому передаются на храненіе и драгоценныя вещи, долговые документы, цѣнныя и процентныя бумаги 387, вол. с. у. 252.⁷⁵⁾ По Лифляндскому земскому праву даже родитель-опекунъ долженъ составить опись за своею подписью 370. Въ послѣднемъ случаѣ опись составляется и по кр. Л. 957, Э. 1085 (по кр. К. 81 назначенный къ матери-опекуншѣ попечитель долженъ имѣть подробное свѣдѣніе о всемъ оставшемся послѣ покойнаго имуществѣ). Начавшій управлять имуществомъ безъ описи, какъ возбуждающій противъ себя подозрѣніе, удаляется отъ опеки 368.

Описи не требуется:

а) въ Курляндіи для опекуновъ изъ восходящихъ родственниковъ или назначенныхъ по завѣщанію 369,⁸⁵⁾ (но и

⁸⁵⁾ Изъ общаго правила, выраженнаго въ ст. 2650 („опекуны, попечители и другія лица, заступающія мѣсто наслѣдника, слѣдующее ему наслѣдство принимаютъ всегда не иначе, какъ съ правомъ инвентаря“), законъ не дѣлаетъ никакого изъятія по отношенію къ родителямъ наслѣдника, что, конечно, объясняется тѣмъ важнымъ послѣдствіемъ, какое возникаетъ для наслѣдника принятіемъ наслѣдства безъ права инвентаря. Этому положенію, что родители несовершеннолѣтняго наслѣдника по закону не изъяты отъ дѣйствія 2650 ст., нисколько не противорѣчитъ содержащееся въ ст. 369 правило, по которому въ Курляндіи обязанность составлять опись не распространяется на опекуновъ изъ родственниковъ несовершеннолѣтняго въ восходящей линіи, ибо эта статья закона, какъ по буквальному ея смыслу, такъ и по мѣсту, занимаемому ею въ сводѣ „объ управленіи имуществомъ несовершеннолѣтняго“, очевидно, имѣетъ въ виду лишь ту опись находящемуся подъ опекою имуществу, которую опекунъ, согласно 365 ст., обязанъ составить по принятіи опеки, каковая опись, по своей цѣли и въ отношеніи порядка ея составленія, совершенно отлична отъ той описи, которая составляется при принятіи наслѣдства на правѣ инвентаря, ибо въ первомъ случаѣ опись составляется подлежащимъ сиротскимъ судомъ (прим. къ 365 ст.) и имѣетъ цѣлью оградить наслѣдника отъ неправильныхъ дѣйствій опекуна, а во второмъ случаѣ опись составляется судебнымъ приставомъ порядкомъ,

они обязаны принять открывшееся подопечному наслѣдство съ правомъ инвентаря 2650, ⁸⁵⁾ 401, т. е. по описи, составляемой судебнымъ приставомъ 2649 прим.).

б) по Эстляндскому земскому праву для опекуновъ-родителей 370,

в) по Лифляндскому и Эстляндскому городскимъ правамъ для родителей, остающихся во вдовствѣ; по вступленіи въ новый бракъ въ Ревелѣ родитель представляетъ въ сиротскій судъ опись запечатанную, въ Ригѣ незапечатанную, но вѣрность ея должна быть утверждена особымъ, вмѣсто присяги, завѣреніемъ 371,

г) назначившій подопечнаго въ завѣщаніи наслѣдникомъ можетъ не только уволить опекуна отъ составленія описи, но и запретить составленіе ея 372.

Вызовъ и удовлетвореніе кредиторовъ.

Если на наслѣдствѣ, доставшемся подопечному отъ родителей, есть долги, то опекунъ дѣлаетъ вызовъ кредиторовъ 373, ⁸⁶⁾ удовлетворяетъ ихъ наличными деньгами, зачетомъ обоюдныхъ долговыхъ требованій, остатками отъ доходовъ 374, деньгами, занятыми 375 или вырученными отъ продажи сначала движимаго, а затѣмъ и недвижимаго имѣнія 376, вступаетъ съ кредиторами въ полюбовныя сдѣлки 377 или открываетъ конкурсъ надъ наслѣдственной массой 378, ходатайствуя о доставленіи подопечному въ продолженіе конкурса необходимыхъ на его содержаніе средствъ 379 (ср. выше стр. 82), кр. Э. 1092, кр. Л. 962 (долги уплачиваются волостнымъ судомъ).

изложеннымъ въ Уставѣ Гр. Суд. (прим. къ 2649 ст. Св. мѣст. узак.) и дѣлается въ огражденіе наслѣдника отъ обязанности отвѣчать за долги наслѣдодателя собственнымъ имуществомъ. СПБ. Суд. Пал. д. Гервичъ № 114/94.

⁸⁶⁾ Ст. 373, на которую сдѣлана ссылка также въ 495 ст., предусматривается вызовъ не въ смыслѣ особаго вызывнаго производства, съ послѣдствіями, для послѣдняго рода вызововъ установленными, а простой вызовъ кредиторовъ по просьбѣ опекуна несовершеннолѣтняго наслѣдника, когда на доставшемся ему отъ родителей наслѣдствѣ есть долги, на предметъ, какъ это видно изъ 374 ст., удовлетворенія кредиторовъ. СПБ. Суд. Пал. д. Пондорфа № 4/95.

Продажа движимаго имущества.

Подверженное тлѣнію и ненужное для употребленія движимое имущество опекунъ немедленно продаетъ 380, кр. Л. 961, Э. 1090, К. 83 (о продажѣ скота см. выше стр. 87).

Продажа (какъ и отчужденіе посредствомъ мѣны, мировой сдѣлки и заклада 386) не подверженнаго тлѣнію движимаго имущества допускается съ разрѣшенія сиротскаго суда, лишь а) для уплаты долговъ, б) во избѣжаніе убытковъ отъ пониженія въ цѣнности вещей и в) если эти вещи были предметомъ торговли (товары) наслѣдодателя 381.

Отчужденіе и обремененіе недвижимости.

Продажа (какъ и отчужденіе посредствомъ мѣны, заставнаго договора, мировой сдѣлки, залога, обремененія имѣнія сервитутами или поземельными повинностями, выкупа оныхъ и т. п. 386) недвижимости допускается лишь а) при раздѣлѣ наслѣдства, б) для уплаты не терпящихъ отсрочки долговъ, в) при отсутствіи другихъ средствъ для содержанія, г) какъ единственный способъ предотвратить угрожающій подопечному значительный ущербъ и д) въ случаѣ выкупа крестьянами предоставленныхъ въ пользованіе ихъ отдѣльныхъ участковъ крестьянской земли 382 ⁷¹⁾ и 1 прим. Продажа производится съ разрѣшенія сиротскаго суда, хотя бы опекуномъ былъ отецъ, коему принадлежитъ безотчетное пользованіе, но не право на безотчетное отчужденіе имущества. При отчужденіи или обремененіи недвижимости на сумму свыше 300 р. требуется утвержденіе окружнаго суда, для крестьянъ утвержденіе мирового съѣзда по представленію верхняго крестьянскаго суда и притомъ на всякую сумму 254 вол. с. у. Если подопечный является лишь совладѣльцемъ продаваемаго имѣнія, то компетентность сиротскаго суда на разрѣшеніе продажи должна быть признаваема, когда принадлежащая подопечному доля въ общемъ имѣніи не превышаетъ по оцѣнкѣ 300 р. Продажи и отчужденія недвижимости безъ разрѣшенія сиротскаго суда могутъ быть уничтожены, если въ теченіе срочнаго года по достиженіи совершеннолѣтія бывшій подопечный принесетъ о томъ просьбу 387. ⁸⁷⁾

Разрѣшенія суда не требуется на продажу во исполненіе а) судебного рѣшенія, б) воли завѣщателя и в) требованія посторонняго лица вслѣдствіе принадлежащаго ему на то права 383.

Управленіе опекуна.

Управленіе опекуна должно быть заботливое и добро-совѣстное 390, направленное къ сбереженію кр. К. 86, Э. 1080, 1095, Л. 964 и улучшенію имущества 391, къ содержанію недвижимости въ хорошемъ состояніи 392, 395, какъ и скота, къ надлежащей обработкѣ полей, ремонту строеній и т. д. 393.

Въ интересахъ подопечнаго опекунъ можетъ заключать всякаго рода договоры, принимать и производить уплаты, при чемъ законъ рекомендуетъ не обязывать подопечнаго, безъ особой надобности, на сроки, простирающіеся далѣе вступленія его въ совершенный возрастъ 398.⁸⁷⁾ Въ Лиф-

⁸⁷⁾ Гр. Кас. Деп. Сената 1898 г. 14 янв. № 43 по д. Берсона: „законъ (387) имѣеть въ виду именно означенныя въ немъ, т. е. неправильно совершенныя, отъ имени малолѣтняго и за него, продажи и отчужденія и ничего не упоминаетъ о послѣдующихъ сдѣлкахъ по дальнѣйшему переходу недвижимаго имущества, прежде принадлежавшаго малолѣтнему. При этомъ законъ не объявляетъ прямо ничтожными или недействительными означенныя въ немъ отчужденія, а признаетъ, что они могутъ быть уничтожены. . . Ст. 387 представляется не общимъ узаконеніемъ для всѣхъ, а лишь исключительнымъ для лицъ несовершеннолѣтнихъ, и толкованію статья эта можетъ подлежать не распространительному, а ограничительному (слѣд., всѣ дальнѣйшія отчужденія имущества третьимъ лицамъ, разъ таковыя имѣли мѣсто, сохраняютъ свою силу). Приведенное толкованіе ст. 387 . . . подтверждается и источникомъ ея — Выс. утв. 2 іюля 1862 г. мнѣніемъ Гос. Сов., гдѣ упоминается только объ отчужденіи имѣнія малолѣтняго отъ опекуна приоб-рѣтателю имѣнія. . . Вышедшему изъ-подъ опеки безусловное право виндикаціи, т. е. право требовать возвращенія ему отчужденной во время его малолѣтства недвижимости отъ каждаго владѣльца не принадле-жить, . . . такъ какъ право виндикаціи, по мѣстнымъ Прибалтійскимъ законамъ (897) принадлежитъ лишь собственнику недвижимости, а тако-вымъ можетъ быть признано (812) только то лицо, которое значится собственникомъ по крѣпостнымъ судебнымъ книгамъ. Изъ настоящаго же дѣла видно, . . . что истецъ, какъ собственникъ, въ крѣпостныхъ книгахъ не значился“.

⁸⁸⁾ Воспрещеніе 398 ст. опекунамъ малолѣтняго обязывать несо-вершеннолѣтняго на сроки, простирающіеся далѣе вступленія его въ со-вершенный возрастъ, не есть безусловное, какъ слѣдуетъ заключить

ляндіи и Эстляндіи, безъ разрѣшенія сиротскаго суда, опекунъ не можетъ ни требовать уплаты должныхъ несовершеннолѣтнему капиталовъ, ни переуступать такія требованія другимъ 388 ⁷³⁾ (по мнѣнію С. П. Суд. Палаты то же правило примѣняется въ Курляндіи въ силу 381, 386; исполнить текстомъ вексельный бланкъ опекунъ можетъ. Рез. Сен. № 6995/905 насл. Унта).

Наличныя деньги опекунъ долженъ помѣщать, подъ достаточное обезпеченіе (иначе несетъ отвѣтственность за капиталы 405), на приращеніе изъ процентовъ 403, преимущественно въ государственныя или мѣстныя кредитныя установленія, подъ частныя же ипотеки лишь съ разрѣшенія сиротскаго суда 404. Деньги подопечныхъ крестьянъ представляются въ волостной судъ, который обращаетъ ихъ на покупку правительственныхъ или гарантированныхъ процентныхъ бумагъ или отдаетъ ихъ въ мѣстныя общественныя кредитныя учрежденія 252 ⁷⁵⁾ вол. с. у., кр. Э. 1092, 1093, кр. К. 84, кр. Л. 962: если съ капитала необходимо получать ежегодно проценты для покрытія расходовъ, то предлагается дворянству взять его съ платою законныхъ процентовъ, а въ противномъ случаѣ деньги отдаются въ Лифляндскій дворянскій банкъ для приращенія процентами на проценты. При промедленіи въ помѣщеніи денегъ на приращеніе опекунъ долженъ возмѣстить потерю процентовъ 406.

По Лифляндскому и Эстляндскому земскому праву опекунъ имѣетъ предпочтительное предъ другими право пользоваться капиталомъ подопечнаго, съ обязанностью платить проценты и обезпечить уплату взносовъ на храненіе въ сиротскій судъ движимаго имущества или денежныхъ бумагъ или залогомъ недвижимости съ отмѣткою въ крѣпостныхъ книгахъ 408. И Эстляндскія городскія права дозволяютъ опекуну брать капиталы подопечнаго изъ процентовъ, подъ обезпеченіе недвижимостью или вѣрными денежными бумагами 409.

Опекунъ, пользующійся услугами помощниковъ при управленіи опекою, отвѣчаетъ за ихъ дѣйствія 413, при чемъ,

изъ словъ „безъ особой надобности“, и слѣдовательно, такое обяываніе можетъ быть признано законнымъ и для бывшаго подопечнаго при личности такой „особой надобности“. Рез. Сен. д. Лепина № 2035/97.

по Лифляндскому и Эстляндскому земскимъ правамъ отъ помощниковъ для управленія недвижимостью и для веденія торговли или промысловъ требуется представленіе достаточнаго обезпеченія, а при отсутствіи его сиротскій судъ приводитъ ихъ къ присягѣ. Соблюденіе этихъ предосторожностей освобождаетъ опекуна отъ отвѣтственности за недобросовѣстныя дѣйствія и недочеты помощниковъ 414.

Какія дѣйствія воспрещается совершать опекуну безъ разрѣшенія сиротскаго суда, указано выше на 82—84 стр. Кроме того, опекуну воспрещается безусловно: а) при продажѣ вещей подопечнаго по вольной цѣнѣ (не съ публичнаго торга) покупать ихъ на свое имя или на имя жены и дѣтей своихъ 385, б) въ Лифляндіи брать имѣніе подопечнаго въ арендное содержаніе 386, в) вступать въ рискованныя предпріятія, заключать невыгодныя мировыя, слагать съ должниковъ часть долга (взыскивать съ должниковъ по денежнымъ претензіямъ рекомендуется по возможности полюбовно. безъ суда 407), производить бесполезныя расходы 402, г) получать по переуступкѣ долгъ на подопечномъ посторонняго лица: переуступка обращается въ пользу несовершеннолѣтняго должника, а опекунъ теряетъ право на удовлетвореніе своей претензіи 389, д) по Курляндскимъ земскому и городскому правамъ и Лифляндскому городскому праву занимать у подопечнаго и брать что-либо изъ его имущества за проценты 410, е) самовольно употреблять или обращать на надобности свои или своихъ родственниковъ вещи подопечнаго 411, ж) по Лифляндскому городскому праву пользоваться какою либо движимостью подопечнаго даже и за взносъ обыкновенной платы 412.

Отчеты опекуна.

За исключеніемъ а) родителей (вол. с. у. 255 прим., 1 п. 416), б) дѣда и бабки (по Лифляндскому земскому праву для нихъ нѣтъ исключенія 416 прим.), в) опекуновъ, освобожденныхъ завѣщателемъ отъ обязанности представлять отчетъ, а г) въ Курляндіи всѣхъ вообще опекуновъ по завѣщанію 416, всѣ остальные опекуны обязаны ежегодно представлять отчетъ 415⁶⁹): а) въ сиротскій судъ письменно (на русскомъ языкѣ) не позднѣе февраля слѣдующаго года,

б) въ Эстляндскій дворянскій сиротскій судъ въ періодъ отъ первой среды послѣ 6 января до воскресенья 5-ой недѣли великаго поста, в) по Эстляндскому городскому праву въ декабрѣ предъ Рождествомъ 417 и прим., г) въ волостной судъ и словесно, съ запискою въ протоколъ суда, въ январѣ 255 вол. с. у., д) кр. Э. 1096 осенью, е) кр. К. 87, кр. Л. 965 въ декабрѣ и словесно, кр. Л. 966: волостной судъ долженъ имѣть особую опекунскую книгу и вносить въ оную всѣ объ имѣніи сиротъ составленныя описи и даже словесно объявляемые опекунами приходы и расходы со всѣми до опеки относящимися рѣшеніями волостнаго суда. Вол. с. у. 258: за непредставленіе отчета въ январѣ волостной судъ подвергаетъ виновнаго штрафу до 10 руб. и назначаетъ ему новый срокъ для представленія отчета; если отчетъ не будетъ представленъ и къ этому сроку, то опекунъ вновь подвергается такому же штрафу.

Отчетъ долженъ содержать въ себѣ обозначеніе состава имущества и подробное показаніе всѣхъ сдѣланныхъ въ продолженіе года на несовершеннолѣтняго расходовъ, полученныхъ доходовъ и оставшихся по доходнымъ статьямъ недоборовъ 417. Вол. с. у. 256: отчетъ долженъ содержать въ себѣ краткія свѣдѣнія: 1) о воспитаніи состоящаго подъ опекой, 2) о происшедшихъ въ имуществѣ, въ отчетномъ году, перемѣнахъ и 3) о доходахъ и расходахъ.

Сиротскій судъ разсматриваетъ отчетъ, повѣряетъ правильность его, въ случаѣ усмотрѣнныхъ ошибокъ и невыгодныхъ для подопечнаго дѣйствій опекуна, чинить, по истребованіи отъ него объясненія, распоряженія 418, вол. с. у. 257, кр. Л. 965 и замѣчанія кр. Э. 1096. Если сиротскій судъ не найдетъ ничего замѣтить по годовому отчету, то выдаетъ опекуну свидѣтельство о правильности отчета 419 (483 квитанцію). Волостной судъ утверждаетъ отчетъ и выдаетъ о томъ опекунамъ, въ случаѣ ихъ просьбы, удостовѣреніе 259 вол. с. у.

Въ свою очередь волостные суды представляютъ ежегодно къ 1 марта верхнему крестьянскому суду отчетъ объ опекахъ, имъ подвѣдомственныхъ, по формѣ, составленной мировымъ съѣздомъ 272 вол. с. у. Высшій надзоръ за всѣми волостными судами мирового округа, въ отношеніи исполненія возложенныхъ на нихъ по опекунскимъ дѣламъ

обязанностей, сосредоточивается въ мировомъ съѣздѣ 273 вол. с. у.

Кромѣ періодическаго отчета, опекунъ долженъ представить отчетъ: 1) въ случаѣ увольненія или удаленія его до окончанія опеки: а) своему преемнику или соопекуну 492, ⁸⁹⁾ а б) у крестьянъ въ двухнедѣльный срокъ, подъ страхомъ штрафа до 10 р., волостному суду 266 ⁹⁸⁾ вол. с. у.; 2) по окончаніи опеки полный заключительный отчетъ представляется выходящему изъ-подъ опеки, а въ случаѣ смерти его наслѣдникамъ его 491, въ присутствіи сиротскаго суда, при чемъ опекунъ не подвергается отвѣтственности по счетамъ, очищеннымъ уже квитанціями сиротскаго суда 483 (вол. с. уставъ не знаетъ, по толкованію Сената, заключительнаго отчета, а лишь сдачу имущества по описи, съ составленіемъ о томъ протокола, вол. с. у. 267—270).

Возраженія вышедшаго изъ-подъ опеки на заключительный отчетъ должны быть представлены а) по Лифляндскому и Эстляндскому земскимъ правамъ въ срочный годъ отъ совершеннолѣтія, а для выходящихъ замужъ ранѣе того дѣвицъ — и отъ брака, б) по Курляндскому земскому и городскому правамъ въ два года, если искъ основывается на ошибкѣ въ счетѣ, и въ обыкновенный срокъ давности, если основаніемъ иска служатъ другія причины, в) по Лифляндскому городскому праву въ 6 мѣсяцевъ, г) по Эстляндскому городскому праву въ 14 дней со времени представленія заключительнаго отчета 489, ⁹⁰⁾ независимо

⁸⁹⁾ Согласно 492 ст., независимо отъ „полнаго заключительнаго“ отчета, который обязанъ представить опекунъ по совершенномъ окончаніи опеки, — уволенный отъ опеки, до окончанія оной, опекунъ равновѣрно обязанъ представить отчетъ своему преемнику или соопекунамъ, съ которыми и разсчитывается. Ук. Сен. СПб. Суд. Пал. по д. Лаусманъ № 139/94.

⁹⁰⁾ Сроки, указанные въ 489 ст., исчисляются со времени вступленія лица въ совершенный возрастъ, причѣмъ какъ эта статья, такъ и предыдущая и послѣдующія статьи точное соблюденіе сего срока вовсе не ставятъ въ зависимость отъ того, былъ ли или не былъ утвержденъ опекунскимъ мѣстомъ отчетъ опекуна. Ук. Сен. СПб. Суд. Пал. по д. Пальмбаховъ № 144/900.

Сроки эти установлены для представленія возраженій вышедшаго изъ-подъ опеки лица на заключительный опекунскій отчетъ въ подлежащій сиротскій судъ, и этотъ послѣдній, истребовавъ объясненіе опекуна, постановляетъ по нимъ свое рѣшеніе. Рез. Сен. по д. Гольде № 2831/900.

отъ того, былъ или не былъ утвержденъ отчетъ. 490: Опекунъ, на котораго, послѣ представленія имъ заключительнаго отчета, не будетъ предъявлено со стороны вышедшаго изъ-подъ его опеки въ узаконенный срокъ (ст. 489) искъ, не можетъ быть подвергнутъ послѣ того никакимъ притязаніямъ и отвѣтственности. По толкованію Сената (рез. по д. Гольде № 2831/900), подъ исками 490 ст. разумѣетъ возраженія вышедшаго изъ-подъ опеки на заключительный отчетъ; срокъ 489 ст. не относится вовсе къ искамъ состоявшихъ подъ опекой о присужденіи съ бывшихъ ихъ опекуновъ того, что имъ причитается по заключительному отчету, и такія требованія, такъ какъ для нихъ особаго срока давности не установлено, подлежатъ дѣйствию общей 10-лѣтней давности 3620. Возраженія представляются въ сиротскій судъ, который, истребовавъ по нимъ объясненіе отъ опекуна, постановляетъ свое рѣшеніе безъ обращенія дѣла къ дальнѣйшему судебному производству 488.⁹¹⁾ Вол. с. у. 270: если, при сдачѣ имущества, возникнутъ недоразумѣнія и вышедшее изъ-подъ опеки лицо предъявитъ къ опекуну требованіе о вознагражденіи за недостающее имущество, то членъ волостнаго суда склоняетъ спорящихъ къ миру, мировая сдѣлка вносится въ протоколъ о сдачѣ; недоразумѣнія и споры о недостающемъ имуществѣ разрѣшаются волостнымъ судомъ и не могутъ быть прекращены мировымъ соглашеніемъ опекуновъ. Кр. Э. 1098: жалоба (неудовольствіе на управленіе опекуна) приносится вышедшимъ изъ-подъ опеки въ то мѣсто, подъ вѣдѣніемъ коего опекунъ управлялъ имѣніемъ, въ годъ 6 недѣль и 3 дня (Jahr und Tag) со дня совершеннолѣтія, подъ опасеніемъ лишенія правъ на искъ; на рѣшенія подобныхъ дѣлъ допускается апелляція и переносъ дѣла на ревизію.

Сдача имущества опекуномъ.

По признаніи заключительнаго отчета правильнымъ, опекунъ обязанъ немедленно (по Лифляндскому городскому праву

⁹¹⁾ Сенатъ 1904 г. 21 янв. № 35 призналъ: „ст. 488 вовсе не лишаетъ вышедшаго изъ-подъ опеки права предъявить въ подлежащемъ судѣ искъ объ убыткахъ къ бывшему опекуну въ томъ случаѣ, если онъ не представилъ опекунскому учрежденію заключительнаго отчета, который, посему, не могъ быть провѣренъ симъ учрежденіемъ“. См. 70 сноску.

въ 6 недѣль, по Эстляндскому въ 4 мѣсяца) сдать имущество состоявшему подъ опекой 484, при уклоненіи послѣдняго — сиротскому суду 486, въ случаѣ смерти — его наслѣдникамъ 491, а при увольненіи или удаленіи до окончанія опеки — преемнику или соопекуну; въ случаѣ смерти опекуна имущество сдается его наслѣдниками 492. ⁸⁹⁾

Принявъ имущество, вышедшій изъ-подъ опеки выдаетъ опекуну квитанцію, по представленіи которой сиротскій судъ увольняетъ опекуна 487, 475.

При увольненіи или удаленіи опекуна надъ крестьяниномъ, при прекращеніи опеки, а также въ случаѣ смерти опекуна волостной судъ назначаетъ день для приѣма имущества вновь назначенными опекунами или выбывшими изъ-подъ опеки 267 вол. с. у., въ присутствіи члена волостнаго суда и писаря 268 ib., о сдачѣ составляется протоколъ (за подписью и принявшаго имущество) 269 ib., по полученіи коего волостной судъ освобождаетъ опекуновъ отъ управленія опекою 271 ib.

Отвѣтственность опекуновъ.

Опекунъ отвѣчаетъ за всякій вредъ и ущербъ, причиненные имъ подопечному 431 (кр. К. 86, кр. Л. 964: виною, нерадѣніемъ или обманомъ, кр. Э. 1095: и даже введеніемъ его въ обманъ), если не докажетъ, что имъ соблюдена та заботливость, которую проявляетъ хорошій хозяинъ къ собственнымъ дѣламъ, или что наступило несчастіе, которое не въ силахъ отворотить человѣческая предусмотрительность 432. Опекунъ отвѣчаетъ за ущербъ и вредъ при взысканіи долга или при покупкѣ недвижимости для подопечнаго лишь при обнаруженіи его злого умысла или грубой неосторожности 433. Отвѣтственность за грубое упущеніе и злой умыселъ опекуна, а если искъ вчиненъ при жизни опекуна, то и за всякій ущербъ, переходитъ на его наслѣдниковъ 435, 434.

Если опекуновъ было нѣсколько (см. выше 96 стр.), то они всѣ отвѣчаютъ круговою порукою 442 (каковая переходитъ и на ихъ наслѣдниковъ 447), за время ихъ совокупнаго управленія 449, хотя бы они по взаимному согласію раздѣлили между собою опекунскія обязанности 452 ⁹²⁾. Уплатившій за всѣхъ имѣетъ право обратнаго требованія къ дру-

гимъ 443; при несостоятельности одного доля его распределяется между остальными 443, хотя бы только онъ былъ виновенъ 445. Виновный же обязанъ удовлетворить остальныхъ за уплаченную ими долю 444.

Круговая порука отпадаетъ: а) при протестѣ опекуна противъ дѣйствій или упущеній соопекуна 448, б) при предъявленіи иска вышедшимъ изъ-подъ опеки противъ каждого опекуна порознь 446, в) при распределеніи опекунскихъ обязанностей сиротскимъ судомъ или завѣщателемъ между отдѣльными опекунами 454, 453, а также г) при назначеніи особаго опекуна для отдѣльнаго какого-либо дѣйствія или для управления недвижимостью, находящеюся въ дальнемъ разстояніи 456. Но и въ двухъ послѣднихъ случаяхъ она остается, если прочіе опекуны не увѣдомили сиротскій судъ объ извѣстномъ имъ упущеніи ихъ соопекуна 455, 456.

Въ силу круговой поруки квитанція, выданная вышедшимъ изъ-подъ опеки одному изъ соопекуновъ въ надлежащей сдачѣ имущества, ограждаетъ всѣхъ ихъ отъ всякихъ притязаній 451.

⁹²⁾ Изъ первой части 452 ст. явствуетъ, что круговая отвѣтственность опекуновъ предъ несовершеннолѣтнимъ продолжаетъ дѣйствовать въ случаѣ раздѣленія ими между собою, по обоюдному ихъ согласію, лежащихъ совокупно на всѣхъ опекунскихъ обязанностей, въ виду чего подопечный имѣетъ право все свое требованіе предъявить къ одному только изъ опекуновъ, по своему усмотрѣнію, такъ какъ институтъ круговой поруки въ томъ именно и состоитъ, что отъ усмотрѣнія кредитора зависитъ все свое требованіе направить по выбору къ одному изъ своихъ должниковъ, обязавшихся круговою порукою. Затѣмъ, вторая часть 452 ст. („впрочемъ и въ этомъ случаѣ отвѣтственность за всякое дѣйствіе падаетъ, прежде всего, на учинившаго оное“) вовсе не имѣетъ значенія исключенія изъ изложеннаго общаго правила о круговой отвѣтственности. Эта часть закона касается порядка отвѣтственности опекуновъ не въ отношеніи подопечнаго, а относительно ихъ другъ къ другу, что видно какъ изъ всего содержанія 452 ст., такъ въ особенности изъ сопоставленія ея съ 444 и 445 ст. Выраженіе „впрочемъ и въ этомъ случаѣ“ въ соединеніи съ дальнѣйшимъ изложеніемъ статьи 452 показываетъ, что и въ случаѣ упомянутаго выше раздѣленія опекунами опекунскихъ обязанностей отвѣтственность за причиненный вредъ падаетъ на виновнаго въ томъ, причѣмъ выраженіемъ „прежде всего“ законъ имѣетъ въ виду состоятельность виновнаго къ вознагражденію соопекуновъ; въ случаѣ же несостоятельности его должны, само собою разумѣется, наступить послѣдствія, предусмотрѣнныя 445 ст. СПВ. Суд. Пал. д. Лаусманъ № 285/97.

За ошибки предшественниковъ 450, за дѣйствія и упущенія преемниковъ, по выбытіи опекуна, 449 послѣдній не отвѣчаетъ.

Неисправный опекунъ или благонамѣренность и способности коего навлекаютъ на себя сомнѣніе 476⁶⁷⁾, а также неблагонадежный 477—480, хотя бы это былъ родитель или назначенный по завѣщанію 481, удаляется.

За небрежное управленіе опекою и неисполненіе распоряженій волостнаго суда опекуны подвергаются выговорамъ или денежнымъ взысканіямъ до 10 руб. вол. с. у. 262, при нанесеніи убытковъ волостной судъ или немедленно поручаетъ соопекуну, либо вновь назначенному опекуну (кр. Э. 1099), предъявить искъ къ причинившему убытокъ, или же предлагаетъ сему послѣднему добровольно внести, въ мѣсячный срокъ, исчисленную волостнымъ судомъ сумму и, въ случаѣ невзноса ея, распоряжается о предъявленіи иска 263⁹³⁾ ib., опекуна же можетъ удалить отъ опеки 264 ib. (кр. Э. 1099), а усмотрѣвъ въ дѣйствіяхъ опекуна преступленіе,

⁹³⁾ Крестьянинъ можетъ оспаривать искомымъ порядкомъ отчетъ, составленный бывшимъ попечителемъ наслѣдства и опекунами сонаслѣдниковъ истца, хотя бы этотъ отчетъ и былъ утверждён волостнымъ судомъ.

По силѣ 263 ст. Вол. Суд. уст., если опекунъ причинилъ своими дѣйствіями или упущеніями убытокъ состоящему подъ его опекою, то волостной судъ распоряжается о предъявленіи соопекуну къ опекуну иска, если онъ не внесетъ въ мѣсячный срокъ исчисленную симъ судомъ сумму убытковъ. Послѣ прекращенія опеки вышедшему изъ-подъ опеки, на общемъ основаніи, принадлежитъ право на искъ къ бывшему опекуну за причиненные его дѣйствіями или упущеніями убытки. О томъ, чтобы это право предоставлялось бывшему подопечному только по признаніи волостнымъ судомъ неправильности дѣйствій опекуна, въ законѣ не упомянуто. Такое положеніе не можетъ быть выведено изъ 263 ст., ибо она относится къ случаю причиненія опекуну убытковъ лицу, состоящему подъ опекою, слѣдовательно, еще правоспособному къ судебной защитѣ своихъ интересовъ, которые посему должны ограждаться волостнымъ судомъ въ качествѣ опекунскаго учрежденія. Но изъ смысла этой статьи отнюдь нельзя вывести того заключенія, что въ случаѣ утвержденія волостнымъ судомъ отчета опекуна или попечителя, полноправныя лица, имущество коихъ прежде состояло подъ опекою или попечительствомъ, имѣли бы только право жаловаться на постановленіе волостнаго суда, но не были бы въ правѣ предъявлять иска объ убыткахъ къ бывшимъ опекунамъ и попечителямъ. Гр. Кас. Деп. Сен. д. Биринь № 8/99.

возбуждаетъ дѣло о привлеченіи его къ уголовной отвѣтственности 261 ib. Волостной судъ можетъ во всякое время производить ревизію опекунскихъ управленій 260 ib. (кр. Э. 1096), самъ подлежа ревизіи верхняго крестьянскаго суда и мирового съѣзда 273 ib.

Вознагражденіе опекуна.

Всѣ издержки опекуна, сдѣланныя имъ въ интересахъ опекаемаго, возвращаются ему 421—423, 484, равнымъ образомъ ему возмѣщается подопечнымъ весь тотъ вредъ и ущербъ, который онъ понесъ при отправленіи опекунскихъ обязанностей случайно, безъ своей вины или по винѣ подопечнаго 424.

За труды свои по опеку, по Эстляндскому городскому праву, опекунъ не можетъ ни требовать, ни ожидать жалованья или вознагражденія.

То же постановлено кр. К. 92; кр. Э. 1105: опекунъ не имѣетъ никакого права требовать платы за свои труды, кр. Л. 972: онъ обязанъ отправлять должность безъ всякой платы.

Опекуны, имѣющіе право пользоваться имуществомъ подопечнаго (родители и, за исключеніемъ Лифляндскаго земскаго права, дѣдъ и бабка), повсемѣстно не получаютъ никакого вознагражденія 427 прим.

По Лифляндскому городскому праву за опеки, сопряженныя съ особеннымъ трудомъ и значительною тратою времени, сиротскій судъ, съ утвержденія окружнаго суда, назначаетъ опекуну справедливое и соразмѣрное имуществу несовершеннолѣтняго вознагражденіе, но не прежде, какъ по окончаніи опеки 426.

По земскимъ правамъ Лифляндіи и Эстляндіи и по Курляндскому земскому и городскому праву, опекунъ можетъ, въ видѣ вознагражденія за свои труды, удерживать изъ чистаго дохода (но ни въ какомъ случаѣ не изъ капиталь-

Непредставленіе отчета по прекращеніи опеки, какъ того требуетъ 266 ст. вол. суд. уст., не препятствуетъ вышедшему изъ-подъ опеки предъявить къ опекуну искъ, основанный на фактѣ неправильнаго удержанія имущества, хотя бы бывший подопечный не требовалъ заключительнаго отчета. Гр. Кас. Деп. Сен. № 35/904.

наго имущества 429) несовершеннолѣтняго ежегодно по 5⁰/₀ 427.

Кр. Э. 1083 (до 13 янв. 1858 г.): опекуны во время управленія имѣніемъ получаютъ 5⁰/₀ изъ доходовъ онаго. Мѣнѣемъ Гос. Сов. 9 іюля 1889 г. постановлено: „за труды по управленію опекою опекунъ, а если ихъ двое, то оба вмѣстѣ получаютъ 5⁰/₀ съ чистаго годоваго дохода, приносимаго имуществомъ несовершеннолѣтняго; вознагражденіе выдается опекуну не прежде, какъ по обревизованіи его отчета; въ случаѣ наложенія на опекуна начета или взысканія, на пополненіе ихъ прежде всего обращается слѣдующее ему вознагражденіе“. Этимъ постановленіемъ дополнены всѣ мѣстныя крестьянскія положенія.

Если опекуновъ нѣсколько, то вознагражденіе дѣлится между ними поровну 428.

Если опекуну по завѣщанію опредѣлено извѣстное вознагражденіе, то онъ не получаетъ таковаго по закону, развѣ бы завѣщателемъ именно постановлено было противное 430.

Прекращеніе опеки.

Опека прекращается А) по отношенію къ подопечному: а) его смертью, б) вступленіемъ въ совершенный возрастъ (кр. Э. 1097)⁹⁴), в) объявленіемъ его совершеннолѣтнимъ ранѣе достиженія 21 года, г) усыновленіемъ, д) для женскаго пола вступленіемъ въ бракъ 467 (Сенатъ⁷⁷) 1900 г.: вступленіе въ бракъ имѣетъ своимъ послѣдствіемъ лишь прекращеніе опеки надъ несовершеннолѣтнею замѣною таковой супружескою опекою 11¹), но отнюдь не признаніе не-

⁹⁴) Опека надъ Лифляндскими крестьянами, учреждаемая по недостаточности возраста, продолжается, по общему правилу, до совершеннолѣтія, не прекращаясь съ достиженіемъ подопечнымъ 17-лѣтняго возраста (Кр. Л. 953, 954, 937, 985), какъ это установлено и для крестьянъ Эстляндской и Курляндской губерній (кр. Э. 1080, 1097, 1101; кр. К. 78). Но если бы по означенному вопросу и возникало какое-либо сомнѣніе, то такое подлежало бы, согласно 246 ст. Вол. Суд. Уст., разрѣшенію на основаніи постановленій 3-й части Св. мѣст. узак., слѣдовательно, въ смыслѣ продолженія опеки до совершеннолѣтія или выхода подопечной въ замужество. Совершеннолѣтіе же какъ по крестьянскимъ положеніямъ, такъ и по Своду мѣст. узак. (269 ст.) наступаетъ съ достиженіемъ 21 года. Ук. Сен. Спб. Суд. Пал. по д. Липпъ № 288/97.

совершеннолѣтней совершеннолѣтнею). Вступленіе же подопечнаго въ государственную службу прекращаетъ тѣ изъ правъ опекуна, кои несовмѣстны съ положеніемъ и служебными обязанностями подопечнаго 469.

Опека прекращается Б) по отношенію къ опекуну, кромѣ того : а) его смертью, б) увольненіемъ, в) устраненіемъ, г) наступленіемъ условія или срока, если опека учреждена на условіи или на срокъ 470 (о прекращеніи материнской опеки см. 283 и слѣд. выше стр. 89), ср. вол. с. у. 264—266, кр. Э. 1099.

§ 13. Виды попечительства по мѣстному праву.

Попечительство, по Своду, бываетъ только надъ совершеннолѣтними (заглавіе 2-ой гл. 4-го разд. 1-ой кн., 493⁶⁴), 268, но мужъ опекунъ и совершеннолѣтней своей жены 11), а по кр. Э. 1080 и надъ несовершеннолѣтними отъ 17 до 21 года. Кр. К. и Л. иногда называютъ опекунами и попечителей надъ совершеннолѣтними, напр., кр. К. 77 говоритъ объ опекунахъ надъ совершеннолѣтними дѣвицами, кр. К. 88 надъ сумасшедшими и слабоумными, кр. Л. 968 надъ слабоумными.

Въ отличіе отъ опеки, какъ представителя лица, не имѣющихъ законной воли 353⁸⁰), коихъ мѣсто заступаютъ опекуны 359⁸⁰), заступающіе въ то же время и мѣсто родителей 337, при попечительствѣ нѣтъ полнаго представительства, а есть лишь дополненіе личности состоящаго подъ попечительствомъ. Различіе устанавливается самымъ существомъ и цѣлью этихъ учрежденій 495.

Во многомъ оба института имѣютъ и сходство : въ порядкѣ вступленія и увольненія отъ должности, въ управленіи и отвѣтственности попечителей и опекуновъ 495, вол. с. у. 274, кр. Л. 967, особенно поскольку рѣчь идетъ о попечительствѣ надъ умалишенными расточителями⁹⁵), ко-

⁹⁵) Попечители надъ ними, какъ и попечители надъ совершеннолѣтними Курляндскими крестьянками имѣютъ значеніе, равное съ опекунами несовершеннолѣтнихъ. Положеніе же другихъ попечителей существенно отлично отъ положенія опекуновъ, какъ и между отдѣльными категоріями попечителей есть существенная разница.

Л. Шалландъ

профессоръ Императорскаго Юрьевскаго Университета.

Свобода слова

ВЪ

Англійскомъ Парламентѣ.

Глава первая.

Начало англійскаго парламента.

I.

Привилегія свободы слова имѣеть въ Англии, также какъ и на континентѣ, весьма длинную и сложную исторію. По мѣрѣ того какъ измѣнялся характеръ политическаго строя, и парламентъ изъ представителя сословій превращался въ общегосударственный органъ, видоизмѣнялось и положеніе его членовъ, въ смыслѣ упроченія ихъ самостоятельности и обезпеченія ихъ независимости отъ всевозможныхъ давленій извнѣ. Поэтому то, что въ настоящее время носитъ названіе *freedom of debates*, какъ по существу, такъ и по формѣ весьма далеко отъ той относительной свободы рѣчи, которою пользовались парламенты при Плантагенетахъ и Ланкастерской или Йоркской династіяхъ. Дѣйствующее нынѣ право есть продуктъ продолжительной и упорной борьбы — борьбы, въ которой съ необычайной ясностью отразились всѣ перипетіи того спора, который на протяженіи пяти вѣковъ велся между короной и народнымъ представительствомъ.

Въ литературѣ, однако, и понынѣ господствуетъ противоположная точка зрѣнія. Начиная съ *Elsynge*, писавшаго во второй половинѣ XVII ст.¹⁾, твердо держится

1) Книга его „*The manner of holdings Parliaments in England*“ появилась въ 1660 г. *Elsynge* утверждаетъ, что уже при Эдуардѣ III общины часто обсуждали такіа дѣла, которыя касались королевской прерогативы и приходили къ соглашенію относительно петицій, имѣвшихъ цѣлью изданіе законовъ, прямо противоположныхъ этой прерогативѣ, какъ явствуетъ изъ нѣкоторыхъ петицій; однако, ихъ совѣщанія

мнѣніе, будто англійскій парламентъ съ самаго начала пользовался полной свободой сужденій, причемъ члены его за сдѣланныя заявленія или предложенія не подлежали преслѣдованію, — ни со стороны короля, ни со стороны судовъ. Съ этой точки зрѣнія иммунитетъ не пережилъ никакой эволюціи: онъ съ первыхъ годовъ существованія парламента явился въ вполнѣ законченномъ видѣ, и содержаніе его не подверглось никакимъ измѣненіямъ¹⁾.

Подобный взглядъ, однако, не находитъ себѣ оправданія ни въ соображеніяхъ общаго характера, ни въ дошедшемъ до насъ историческомъ матеріалѣ. Прежде всего, ни одинъ сословный сеймъ не зналъ полной безответственности — въ современномъ значеніи слова — своихъ членовъ за произнесенныя рѣчи и высказанныя мнѣнія²⁾. Трудно думать, чтобы англійскій парламентъ въ первую пору своей дѣятельности составлялъ, въ данномъ отношеніи, исключеніе.

никогда не прерывались, и препятствій имъ не чинилось, какъ это видно изъ отвѣтовъ на эти петиціи. Нечего говорить о томъ, что доказательная сила этого *passus*'а очень невелика. Эдуардъ могъ, по тѣмъ или другимъ соображеніямъ, не вмѣшиваться въ совѣщанія коммонеровъ; изъ этого еще нисколько не слѣдуетъ, чтобы послѣдніе обладали правомъ на такое невмѣшательство. Мнѣніе *Elsynge*, однако, приводится рѣшительно всѣми писателями въ качествѣ неопровержимаго доказательства существованія привилегіи свободы слова съ самыхъ первыхъ дней существованія парламента.

1) См., напр., *Seidler*, *Die Immunität der Mitglieder der Vertretungskörper nach österreichischem Rechte*, Lpz. 1891, S. 3: „Es giebt (in England) eine geschichtliche Entwicklung der Immunität parlamentarischer Berufsausübung im Sinne einer fortschreitenden Ausbildung des Rechtsinstitutes nicht, es kann höchstens von einer Geschichte der Rechtsübung und der Codification des seit jeher geltenden Rechtes, gesprochen werden“. Ср. *Reynaert*, *Histoire de la discipline parlementaire*, Par. 1884, t. I, p. 7; *Redlich*, *Recht und Technik des Englischen Parlamentarismus*, Lpz. 1905, S. 591; *Weigel*, *Die Lehre von der parlamentarischen Disciplin in rechtsvergleichender Darstellung*, Lpz. 1909, S. 4 ff. У англійскихъ писателей приведенная точка зрѣнія составляетъ *communis opinio*, см. напр. *Th. E. Skine May*, *Traité des lois, privilèges, procédures et usages du Parlement*, trad. par *Delpech*, Par. 1909, t. I, p. 101. Едва ли не единственный писатель, стоящій на иной точкѣ зрѣнія — *Hubrich*, *Die parlamentarische Redefreiheit und Disciplin*, Berl. 1899, S. 15—37. Однако, онъ ограничивается бѣглыми замѣчаніями, недостаточно обосновывая свои взгляды наличнымъ историческимъ матеріаломъ.

2) На этомъ вопросѣ мы подробно остановимся въ иной связи.

Для такого предположенія нѣтъ рѣшительно никакихъ основаній. На самомъ дѣлѣ, откуда было появиться самой привилегіи? Парламентъ, какъ извѣстно, выросъ изъ королевскаго совѣта. Между тѣмъ послѣдній, представляя изъ себя чисто-совѣщательное учрежденіе, рѣшеній, въ тѣсномъ смыслѣ слова, не выносилъ. Совѣтъ не разсматривался какъ корпорація, и принципъ большинства въ немъ не примѣнялся: каждый членъ совѣта могъ отказаться отъ исполненія сдѣланныхъ постановленій, причемъ послѣднія, юридически, мыслились какъ единоличная воля короля¹⁾.

У монарха была весьма обширная дисциплинарная власть²⁾ надъ баронами, засѣдавшими въ совѣтѣ, и негодныя ему рѣчи вызывали, смотря по обстоятельствамъ, болѣе или менѣе рѣзкій отпоръ съ его стороны³⁾. При такихъ условіяхъ

1) См. Plehn, Der politische Character von Matheus Parisiensis, Lpz. 1897, S. 3: „Ihre (der Baronen) Zustimmung zu dem Willen der Krone war nicht Korporativ, sondern nur Kollektiv, und geschah wohl in der primitiven Form der Akklamation, wenn auch die vornehmsten Mitglieder persönlich um ihre Meinung befragt wurden“.

2) Вотъ какъ Fortescue, On the governance of England (вышло въ свѣтъ, вѣроятно, въ первые годы царствованія Эдуарда IV), описываетъ господствовавшіе въ совѣтѣ порядки (цит. по нѣмецкому пер. Рагоуа, Ueber die Regierung Englands, Lpz. 1897, S. 43): „Der Rat des Königs pflegte aus Prinzen und den grössten Lords des Landes, geistlichen und weltlichen, und andern Männern in hohen Aemtern und Stellungen zusammengesetzt zu sein... Und welcher Mann von niederem Range, der im Rate sass, wagte es da wohl der Meinung eines der grossen Herrn entgegenzutreten? Wie leicht konnte jemand durch Bestechung der Diener und Ratgeber jene Herren zur Parteinahme veranlassen, in dem Sinne, wie es die Diener oder diejenigen, die diese Diener bestachen, wünschen mochten. Ferner war es unmöglich, die Verhandlungen im Rate geheim zu halten. Denn die Herren sagten oft ihren Vertrauten und Dienern, von denen sie angegangen worden waren, wie es mit ihren Angelegenheiten stände, und wer gegen sie wäre“. Ср. James F. Baldwin, Antiquities of the King's council, въ English historical review, XXI (1906), p. 1 fol. Интересна формула присяги, приносившаяся членами совѣта королю: „item quod nemini revelabunt consilium domini regis cui non et unde credant damnum posse venire“ (редакція 1257 г.) и „e que bien e loiaument son conseil celez“ (ред. 1307 г.).

3) Слѣдующій документъ, относящійся къ 1323 году, даетъ наглядное представленіе о томъ, какъ англійскіе монархи смотрѣли на оппозиціонныя рѣчи своихъ совѣтниковъ. Король созвалъ совѣтъ для обсужденія вопроса о перемиріи съ Робертомъ Брюсомъ; въ числѣ присутствовавшихъ былъ нѣкто Henricus de Bello Monte, который „quodam

о „безотвѣтственности“, въ современномъ значеніи слова, и рѣчи быть не могло. Безотвѣтственность, въ качествѣ правового института, предполагаетъ наличность самостоятельной корпораціи, облеченной извѣстными правами власти, члены же *Commune* и *Magnum Concilium* были лишь совѣтниками короны и, юридически, всецѣло отъ нея зависѣли.

Положеніе парламента, на первыхъ порахъ, мало чѣмъ отличалось отъ положенія королевскаго совѣта: представители городовъ и графствъ, также какъ и лорды, разсматривались какъ совѣтники короны. Монархъ и парламентъ составляли одно цѣлое¹⁾; король предполагался присутствующимъ на всѣхъ засѣданіяхъ²⁾; онъ открывалъ и закрывалъ собраніе. Но такъ было лишь въ самомъ началѣ. Вскорѣ старыя правовыя рамки оказались слишкомъ тѣсными, и молодое представительное учрежденіе, порвавъ съ прежнимъ совѣтомъ, зажило самостоятельною жизнью. Уже въ 1332 году лорды и рыцари совѣщаются отдѣльно, а со второй половины XIV в. раздѣленіе парламента на двѣ палаты является совершившимся фактомъ³⁾.

motu excessivo, et animo quasi irreverenti, dicto Domino Regi respondit saepius quod sibi consulere noluit in hac parte. Тогда король „*praecepit dicto Henrico quod Consilium suum exiret.*“ Однако Генрихъ „*exeundo Consilium, dixit modo quo prius, et quod plus sibi placeret a dicto Consilio absentari, quam eidem interesse.*“ Подобное поведеніе не прошло Генриху даромъ: „*super quibus idem Dominus Rex praefatis Magnatibus et aliis de Consilio suo, ibidem existentibus, praecepit quod consulerent de Iudicio faciendo de dicto Henrico in hac parte; desicut idem Henricus, Homo suus ligeus et Baro, ac de Consilio suo secreto juratus fuit, et requisitus de consulendo dicto Domino Regi, super tanto et tam arduo negotio, ipsum Dominum Regem et Regnum suum ita specialiter tangente, eidem sic respondet, quod eidem Domino Regi consulere noluit, et alia opprobria dixit, sicut praedictum est, et quod Iudicium illud facerent. Et habito inde per dictos Magnates et alios, de Concilio Domini Regis, ibidem existentes, tractatu et deliberatione diligenti, praefato Henrico coram dicto Domino Rege, Magnatibus et aliis supradictis ibidem, eodem die, postmodum revocato, consideratum est per alios de Consilio supradicto, quod dictus Henricus committatur prisonae pro contemptu et inobedientia supradictis.*“ R y m e r, *Foedera*, ed. Hagae Comitum 1739, t. II, pars II, p. 73.

1) *Modus tenendi parliamentum*, ed. H a r d y, 1846: „*rex est caput, principium et finis parliamenti.*“

2) *Ibid.*: „*rex tenetur omnimodo personaliter interesse parlamento, nisi per corporalem aegritudinem deteneatur.*“

3) См. S t u b b s, *The constitutional history of England*, 5 ed., Oxf.

II.

Раздѣленіе парламента на верхнюю и нижнюю палаты имѣло весьма крупныя соціальныя и политическія послѣдствія. Палата общинъ сразу получила значеніе силы, противустоящей королевской власти: въ этомъ сказалось столь характерное для всѣхъ средневѣковыхъ политическихъ формаций противуположеніе *rex* и *regnum*.

Отнынѣ мы имѣемъ дѣло съ корпораціей, облеченной самостоятельными правами власти. Вся исторія ея въ теченіи четырехъ послѣдующихъ вѣковъ есть сплошная борьба за свои права, за свою компетенцію, за свою политическую роль. И однимъ изъ наиболѣе важныхъ оружій въ этой борьбѣ оказывается свобода слова ея членовъ, ихъ безотвѣтственность за все сказанное и предложенное ими въ качествѣ народныхъ представителей. Но эта свобода появилась далеко не сразу и всего менѣе въ формѣ какого либо субъективнаго права, порожденнаго официальной правовой нормой. Она выработалась постепенно, на почвѣ тѣхъ порядковъ, которые весьма скоро установились въ молодомъ парламентѣ.

На самомъ дѣлѣ, съ первыхъ же годовъ существованія палаты общинъ въ основу ея дѣятельности были положены два начала, въ значительной степени предопредѣлившія собою характеръ ея дѣлопроизводства. Эти начала заключались, во первыхъ, въ томъ, что всѣ засѣданія парламента должны были происходить не публично, причемъ содержаніе дебатовъ составляло государственную тайну¹⁾, и, во вторыхъ,

1903, v. III, p. 444, 445. Cp. Hatschek, *Englisches Staatsrecht*, Tüb. 1905, B. I, S. 238: „So war der alten Ständeversammlung, dem *Magnum Concilium*, die neue repräsentative „*communitas communitatum*“, das Haus der Gemeinen, angebaut, und ein neues Staatsorgan entstanden: das Parlament. Aber dieser Zusammenschluss war nur ein äusserlicher und die Geschichte von der Trennung der beiden Häuser in der Regierungszeit Richard II ist nur eine formelle Lösung zweier verschiedener juristischer Bestandtheile, die innerlich nie geeinigt und gleich waren“.

1) Это правило было унаслѣдовано отъ королевскаго совѣта, см. выше. Оно вполне оправдывалось той обстановкой, при которой происходили засѣданія, ср. May, *Die Verfassungsgeschichte Englands seit der Tronbesteigung Georg III*, übers. von Oppenheim, Lpz. 1862, B. I, S. 338: „Die Mitglieder kamen nicht sowohl zum Debattiren, als zum Berathen

въ томъ, что король не былъ вправѣ вмѣшиваться въ пренія и вліять на направленіе и рѣшеніе дѣлъ¹⁾: на его утвержденіе должны были представляться лишь вынесенныя резолюціи, матеріалъ же, легшій въ ихъ основаніе, представлялъ изъ себя *res interna* палаты.

Съ другой стороны, тогдашнее дѣлопроизводство было довольно мало похоже на современное. Прежде всего, весьма сомнительно, чтобы дѣла рѣшались по большинству голосовъ²⁾. Далѣе, представители городовъ и графствъ, какъ во всѣхъ сословныхъ сеймахъ, были связаны императивными мандатами; въ парламентѣ, поэтому, они высказывали не собственныя мнѣнія и сужденія, а тѣ, которыя они своимъ избирателямъ обѣщали защищать. Наконецъ — и это самое важное — участіе общинъ въ законодательствѣ выражалось въ то время исключительно въ разсмотрѣніи петицій. Какъ извѣстно, въ Англии издавна каждый свободный человѣкъ пользовался правомъ обращаться къ „королю въ совѣтъ“ (*King in the council*) съ жалобами, ходатайствами и т. п. Начиная съ XIV ст., эти петиціи направляются въ парламентъ, и разсмотрѣніе ихъ становится важнѣйшей функціей общинъ³⁾; на этой почвѣ и развивается право законодательной инициативы нижней палаты.

На основаніи сказаннаго, нетрудно представить себѣ характеръ тѣхъ отношеній, которыя установились между короной и молодымъ народнымъ представительствомъ. Эти

zusammen; man lud sie zur Erledigung einiger bestimmter Angelegenheiten ein, die kurz abgethan wurden. Da man nur die geladenen erwartete, waren die Versammlungs-Räume einfach zu deren Gebrauch hergerichtet. Die gelegentliche Anwesenheit eines Fremden war daher eine Unbequemlichkeit und verursachte Störung“. Что же касается присутствія короля, то оно очень скоро обратилось въ легальную фикцію.

1) Формально, это признано было въ 1407 г., т. наз. декларацией „*Indemnity of Lords and Commons*“. Но не подлежитъ сомнѣнію, что принципъ декларации былъ усвоенъ уже гораздо раньше, см. Parry, *The Parliaments and Councils of England*, Lond. 1839, p. 167: „The declaration seems to have placed the King and the two Houses, each in the separate and independent situation in which they now stand; not as a novelty, but as a solemn declaration of what has been accustomed, whatever proceeding of a contrary tendency might have taken place“.

2) См. Fischel, *Die Verfassung Englands*, Berl. 1862, S. 357.

3) Redlich, *op. cit.*, 23.

отношенія покоились всецѣло на принципѣ соглашенія: всякая вновь устанавливаемая норма, всякое принятое рѣшеніе являлись результатомъ договора между короной и представленными въ парламентѣ корпораціями. При этомъ то, что происходило въ палатахъ, было ихъ частнымъ дѣломъ, о которомъ никто — по крайней мѣрѣ официально — освѣдомленъ не былъ. Наружу всплывали лишь результаты совѣщаній. Если результаты эти были неправомѣрны, если парламентъ выходилъ изъ предѣловъ своей компетенціи, то въ отвѣтъ были, прежде всего, палаты въ ихъ цѣломъ. Отдѣльные же члены пользовались безотвѣтственностью лишь косвеннымъ образомъ — по столько, по сколько высказанныя мнѣнія и сужденія были покрыты служебной тайной и не подлежали ни критикѣ, ни оцѣнкѣ со стороны правительственныхъ мѣстъ и лицъ¹⁾.

Король, однако, отъ контроля надъ дѣятельностью общинъ отказываться и не думалъ. На членовъ парламента онъ продолжалъ смотрѣть какъ на своихъ совѣтниковъ и, само собою разумѣется, требовалъ, чтобы они подчинялись его дисциплинарной власти. Къ тому же, въ системѣ государственныхъ учреждений парламентъ занималъ мѣсто высшаго судебного установленія²⁾. Отсюда вполне понятно, что тайна засѣданій парламента могла гарантировать его отъ вмѣшательства судебныхъ и иныхъ учреждений во внутреннія его дѣла, но не отъ воздѣйствія со стороны короля въ случаѣ принятія незаконныхъ рѣшеній. И на самомъ дѣлѣ, въ теченіи первыхъ двухъ вѣковъ существованія парламента мы встрѣчаемся съ цѣлымъ рядомъ такихъ

1) Ср. Гнейстъ, *Исторія государственныхъ учреждений Англіи* (*Englische Verfassungsgeschichte*), пер. Венгерова, М. 1885, стр. 431: „Какъ и слѣдовало ожидать, общины съ самаго начала добивались свободы рѣчи въ парламентѣ, — другими словами отстаивали свое право вносить предложенія и высказывать свои взгляды во время преній, не подвергаясь за то никакой отвѣтственности передъ слугами короля. Такое право само собою вытекало изъ того положенія, которое они занимали въ качествѣ членовъ высшаго совѣта въ своихъ совѣщаніяхъ, происходившихъ не публично“.

2) Въ XVI ст. Соке еще характеризуетъ парламентъ какъ „великое обвинительное джюри королевства („the general inquisitor of the realm“), см. H a t s c h e k, op. cit., I, S. 233 ff; C a r t e r, A history of english legal institutions, 3-d ed., Lond. 1906, p. 100 fol.

воздѣйствій, которыя обыкновенно разсматриваются какъ нарушеніе привилегіи свободы слова, но которыя на самомъ дѣлѣ суть ни что иное, какъ болѣе или менѣе удачное упражненіе короной ея права контроля надъ дѣятельностью народныхъ представителей.

Остановимся нѣсколько внимательнѣе на этихъ знаменитыхъ прецедентахъ.

III.

Первый изъ нихъ касается нѣкоего Henry Keighley и относится къ 1301 г., т. е. къ году созыва Линкольнскаго парламента. Отношенія между королемъ и парламентомъ были довольно натянуты. Бароны относились съ недоувѣріемъ къ политикѣ Эдуарда I (1272—1307) и требовали торжественнаго подтвержденія хартіи 1214 г.¹⁾ Поэтому, когда собрался парламентъ, сразу установились враждебныя отношенія между обѣими сторонами²⁾. Бароны стали требовать удаленія отъ должности казначея Landon'a и черезъ депутата Keighley представили билль изъ 12 статей, въ которомъ королю предлагалось подтвердить хартію и приступить къ цѣлому ряду реформъ. Эдуардъ отвѣтилъ на это приказомъ объ арестѣ Keighley³⁾. Вскорѣ, однако, послѣдній былъ освобожденъ. Какой-либо особой реакціи со стороны парламента, сколько извѣстно, не послѣдовало.

Въ 1376 г., въ царствованіе Эдуарда III (1327—1377), произошелъ аналогичный случай. „Добрый“ парламентъ, собравшійся въ этомъ году, сразу вступилъ въ конфликтъ съ короной или, вѣрнѣе сказать, съ Джономъ Гаунтомъ, четвертымъ сыномъ Эдуарда, фактически управлявшимъ королевствомъ вслѣдствіе болѣзни отца. Черезъ

1) Гринъ, Исторія англійскаго народа, М. 1891, т. I, стр. 290; T. F. Tout, The history of England from the accession of Henry III to the death of Edward III, Lond. 1905, p. 219.

2) Stubbs, op. cit., II, 156.

3) Въ письмѣ къ казначею, коему поручалось посадить К. въ Тоуэръ, Эдуардъ, между прочимъ, писалъ: „*qu'il est celi qui nous porta la bille de par l'ercevesque de Cantebiris et de par les autres qui nous preserent outraiousement au parlement de Nichole et lequel nous avons taunt fait serchier*“. Stubbs, op. cit., II, 158, n. 1.

посредство своего спикера Peter de la Mare общины представили 160 петицій, избличавшихъ злоупотребленія правительства и вмѣшательство любовницы короля Alice Pevers въ государственныя дѣла¹⁾. Подъ напоромъ общественнаго негодованія королю пришлось уступить. Pevers была изгнана, многіе королевскіе приближенные заключены въ тюрьму, а число лордовъ, засѣдавшихъ въ совѣтъ, увеличено было на девять человекъ. Не успѣвъ, однако, парламентъ разойтись, какъ Джонъ Гаунтъ снова очутился у власти. Объявивъ, что „добрый“ парламентъ вовсе не былъ парламентомъ, онъ отмѣнилъ его рѣшенія, запретилъ занести представленныя имъ петиціи въ реестръ и посадилъ de la Mare въ тюрьму, гдѣ послѣдній просидѣлъ до смерти Эдуарда III, т. е. почти два года. Въ 1377 г. собрался новый парламентъ, состоявшій, преимущественно, изъ сторонниковъ Гаунта; все сдѣланное „добрымъ“ парламентомъ было уничтожено и прежніе фавориты возстановлены въ правахъ. Правда, нѣкоторыми депутатами былъ возбужденъ вопросъ объ освобожденіи de la Mare, но большинство признало это ходатайство несвоевременнымъ, и узнику пришлось дожидаться воцаренія Ричарда II (1377—1399), который *sua sponte* немедленно выпустилъ его на свободу²⁾.

Конецъ царствованія этого монарха былъ ознаменованъ новымъ конфликтомъ короны съ парламентомъ. Властолюбивый по природѣ, Ричардъ плохо мирился съ притязаніями народныхъ представителей. Онъ мечталъ о неограниченной власти и послѣ брака своего съ Изабеллой, дочерью Карла VI французскаго (1396 г.), вступилъ въ рѣшительную борьбу съ общинами. Поводомъ послужила одна петиція, поданная палатой въ 1397 г.³⁾. Дѣло въ томъ,

1) Текстъ петицій приведенъ въ *Rotuli Parliamentorum*, t. II, p. 325 seq.

2) См. *Pauli*, *Geschichte von England*, B. IV, Gotha 1855, S. 489 ff.; *Гринъ*, назв. соч., I, 365 и слѣд.; *Stubbs*, *op. cit.*, II, 450 fol.; *Tout*, *op. cit.*, p. 426 fol.

3) Объ этомъ дѣлѣ см. *Гринъ*, назв. соч., I, 401; *Stubbs*, *op. cit.*, II, 516 fol., 624; III, 23; *Th. Pitt Taswell-Langmead*, *English constitutional history*, 3-d ed., Lond. 1886, p. 305 fol.; p. 324; *Hannis Taylor*, *The origin and growth of the english constitution*, Lond. 1890, p. 510 fol.; *C. Oman*, *The history of England from the accession of Richard II to the death of Richard III*, Lond. 1906, p. 132.

что, обезпечивъ себѣ миръ съ Франціей, Ричардъ сталъ вести крайне расточительный образъ жизни; издержки по содержанію его двора достигли громаднѣхъ размѣровъ, что и побудило парламентъ провести билль о сокращеніи этихъ расходовъ. Король крайне разгнѣвался и усмотрѣлъ въ этомъ предложеніи посягательство на свою прерогативу¹⁾. Билль былъ препровожденъ въ верхнюю палату, которая согласилась съ королемъ. Тогда общинамъ предложено было выдать инициатора предложенія. Палата безъ всякаго колебанія указала на Thomas Нахеу²⁾, униженно прося короля простить ее за дерзость и признавая, что, дѣйствительно, прерогатива была нарушена. Лорды, однако, вынесли резолюцію, утвержденную затѣмъ королемъ, согласно которой всякое лицо, побудившее общины или другое лицо „ad faciendum remedium, sive reformationem alicuius rei quae tangit nostram (i. e. Regis) personam, vel nostrum regimen, aut regalitatem nostram“, должно считаться измѣнникомъ³⁾. На основаніи этой резолюціи, Нахеу былъ приговоренъ къ смертной казни. Его спасло лишь заступничество Кантерберійскаго архіепископа Арунделя и нѣкоторыхъ прелатовъ.

Вскорѣ послѣ вступленія на престолъ Генриха IV (1399—1413) Нахеу подалъ петицію, въ которой онъ, жалуясь на то, что былъ осужденъ „encontre droit et la curse quel avoit este devant en Parlement“, ходатайствовалъ объ отмѣнѣ рѣшенія лордовъ⁴⁾. Общины, разсмотрѣвъ дѣло,

1) Item al quart article, touchant le charge de l'hostiel le Roy, et la demuree d'Evesques et Dames en sa compaignie, Le Roy prist grandement a grief et offense, de que les communes qui sont ses lieges deussent mesprendre ou presumer sur eux ascune ordenance ou governance de la person de Roy, ou de son Hostiel, ou d'ascuns persones d'Estat qu'il plerroit avoir en sa compaignie. Et sembloit a Roy, que les communes firent en ce grant offence et encontre sa Regalie, et sa Roiale Mageste, et la Liberte de lui et de ses honorables progenitours, queles il est tenuz et voet manitenir et sustenir por l'eide de Dieu“. Rot. Parl., III, 339.

2) Кто былъ Нахеу, въ точности не установлено. Незвѣстно даже, былъ ли онъ членомъ парламента. См. подробную справку о немъ въ примѣчаніяхъ Christian къ Blackstone, Commentaires sur les lois anglaises, trad. par Chompré, Par. 1822, t. I, p. 317, 320, 321.

3) Rot. Parl., III, 408.

4) Ibid., 430.

признали, что упомянутое рѣшеніе состоялось „en anientissement des Custumes de lez Communes“ и представили петицію на усмотрѣніе короля¹⁾. Генрихъ удовлетворилъ ходатайство Нахеу, но въ своей резолюціи мотивировки палаты не повторилъ. „Le Roy voet, читаемъ мы въ „Responsio“, que le jugement soit de tout cassez, reversez, repellez et annulez et tenu de nul force n'effect“.

Таковы прецеденты, относящіеся къ XIV в. Изъ нихъ можно сдѣлать лишь тотъ выводъ, что въ рассматриваемую эпоху англійскіе короли считали себя вполне въправѣ контролировать дѣятельность народнаго представительства и прибѣгать къ репрессивнымъ мѣрамъ въ тѣхъ случаяхъ, когда парламентъ выходилъ изъ рамокъ предоставленной ему компетенціи. Такъ, въ дѣлахъ Keighley и Peter de la Mare требованія общинъ, до извѣстной степени, носили революціонный характеръ; они были предъявлены въ разгаръ политической борьбы и, несомнѣнно, затрагивали королевскую прерогативу. Тоже самое слѣдуетъ сказать и о дѣлѣ Нахеу: незаконность притязаній палаты признано было впоследствии самими общинами. Поэтому акты освобожденія de la Mare и Нахеу отъ наказанія носили гораздо болѣе характеръ помилованія, чѣмъ возстановленія въ правахъ²⁾.

Такимъ образомъ во всѣхъ рассмотрѣнныхъ дѣлахъ вопросъ о свободѣ слова не возбуждался вовсе. Рѣчь шла о разграниченіи компетенцій парламента и короны. И вся дальнѣйшая борьба народнаго представительства за свою привилегію есть ничто иное, какъ неуклонное стремленіе парламента расширить свою сферу дѣятельности и забрать въ свои руки всю область законодательства. Въ томъ, что

1) Ibid., 434.

2) Генрихъ IV недаромъ не привелъ никакихъ мотивовъ въ своемъ отвѣтѣ на петицію Нахеу. Слѣдуетъ также замѣтить, что вышеупомянутой резолюціи палаты лордовъ придана была образная сила, ср. Taswell-Langmead, op. cit., 306; Taylor, op. cit. 511, n. 1. По существу своему резолюція было ничѣмъ инымъ, какъ своеобразнымъ легальнымъ толкованіемъ акта 1351 г., установившаго процедуру impeachment'a за измѣну (treason). Текстъ этого акта, въ основныхъ чертахъ дѣйствующаго и нынѣ, см. въ The Statutes, second revised ed., Lond. 1888, v. I, p. 109 fol.

король имѣлъ право реагировать на незаконныя дѣйствія парламента, никто не сомнѣвался. Спорнымъ могъ являться лишь вопросъ, кто долженъ былъ быть въ отвѣтъ за незаконныя постановленія палаты. И въ этомъ отношеніи мы видимъ, что опредѣленной практики не выработалось: кара постигаетъ то спикера, то инициатора предложенія. Лишь значительно познѣе пришли къ убѣжденію, что единственной законной реакціей на неправильныя дѣйствія парламента является его роспускъ.

Глава вторая.

Ланкастерская и Йоркская династіи.

1.

Вступленіе на престолъ Ланкастерскаго дома ознаменовало собой новую эру въ отношеніяхъ между королемъ и парламентомъ. Правда, въ теченіи XV ст. палаты новыхъ правъ не приобрѣли; но зато какъ дѣлопроизводство, такъ и парламентскія привилегіи получили опредѣленную правовую структуру. Основаніемъ всей дѣловой процедуры становится билль, вводится система трехъ чтеній, за нижней палатой признается право первоначальнаго разсмотрѣнія финансовыхъ законопроектовъ и т. п.¹⁾

Что касается привилегій, то тотчасъ по вступленіи Генриха IV на престолъ вопросъ о свободѣ слова былъ возбужденъ самимъ парламентомъ. Въ 1401 г. общины обратились къ королю съ петиціей слѣдующаго содержанія. Можетъ случиться, говорили коммонеры, что нѣкоторые изъ членовъ парламента, дабы понравиться монарху и получить повышение по службѣ („*pur faire plaisance au Roy et pur avancer soy mesmes*“) будутъ ему доносить о томъ, что въ палатѣ происходили дебаты, способные возбудить его неудовольствіе. Такихъ лицъ общины просили короля не выслушивать вовсе. На это ходатайство Генрихъ отвѣтилъ, что онъ, желая, чтобы палата обсуждала всѣ дѣла по своему разумѣнію на пользу всего королевства, не станетъ слушать доносчиковъ, а будетъ считаться только съ тѣмъ, что ока-

1) Подробности см. у Redlich, *op. cit.*, S. 31 ff.

жется представленнымъ ему „par advis et assent des toutz les communes“¹⁾.

Какъ видно изъ этого ходатайства, общины вовсе не требуютъ свободы слова, какъ таковой, т. е. права касаться любыхъ предметовъ въ любой формѣ; онѣ претендуютъ лишь на тайну своихъ совѣщаній: никому, не исключая короля, нѣтъ дѣла до того, что на нихъ происходитъ. Лишь результаты дебатовъ, принятыя резолюціи, имѣютъ быть представлены на усмотрѣніе короля.

Къ тому же времени относится и другое мѣропріятіе, оказавшее съ теченіемъ времени громадное вліяніе на отношенія между палатами и правительствомъ: Генрихъ, которому досаждалъ своими безконечными витіеватыми рѣчами спикеръ общинъ Savage, потребовалъ, чтобы впредь палата представляла ему проекты резолюціи въ письменной формѣ²⁾. Тѣмъ самымъ корона получила возможность задерживать утвержденіе биллей до представленія финансоваго закона³⁾.

Въ 1407 г. вопросъ о финансовыхъ правахъ общинъ былъ поднятъ въ связи съ вопросомъ о свободѣ преній. Поводомъ послужило столкновение между верхней и нижней палатами. Нуждаясь въ денежныхъ средствахъ, Генрихъ обратился за субсидіей къ лордамъ, причемъ коммонерамъ было предложено прислать нѣсколько представителей для присутствованія на совѣщаніи. Палата отрядила двѣнадцать своихъ членовъ, которые, по окончаніи засѣданій, представили ей соотвѣтственный докладъ. Вся процедура, однако, была признана коммонерами незаконной и состоявшейся „en grant prejudice et derogation de lour libertees“⁴⁾. При такихъ обстоятельствахъ королю и лордамъ пришлось уступить; было принято рѣшеніе, что „отнынѣ будетъ законно для „лордовъ совѣщаться въ отсутствіи короля о дѣлахъ государства и о средствахъ для устраненія возникающихъ „затрудненій. А также для общинъ будетъ законно совѣщаться съ своей стороны между собой объ упомянутыхъ

1) Rot. Parl., III, 456.

2) Ibid.

3) St u b b s, op. cit., III, 29 fol.

4) Rot. Parl., III, 611.

„дѣлахъ и средствахъ. При этомъ лорды не должны брать „на себя извѣщеніе короля о резолюціяхъ, принятыхъ общинами и одобренныхъ ими, лордами, по дѣламъ, касающимся „разрѣшенія субсидій, и равно не должны дѣлать подобныя „извѣщенія прежде, чѣмъ вопросъ не будетъ обсужденъ „какъ лордами, такъ и общинами, и между тѣми и другими „не состоится соглашенія; послѣ этого о принятомъ рѣшеніи король имѣеть быть извѣщенъ въ обычаемъ установленной формѣ, т. е. черезъ спикера палаты общинъ“¹⁾.

Одновременно съ этимъ было признано, что отпускъ субсидій зависитъ отъ нижней палаты, верхняя же даетъ лишь свое согласіе на это. Какъ справедливо замѣчаетъ по этому поводу Redlich, привилегированное положеніе общинъ относительно т. наз. money-bills было возведено въ основное положеніе англійскаго государственнаго права, причемъ нижняя палата изъ представительницы одного сословія превратилась въ представительницу всей націи²⁾.

Въ 1411 г. снова заходитъ рѣчь о парламентской свободѣ слова. При открытіи сессіи спикеръ обратился къ королю съ ходатайствомъ о предоставленіи ему свободы докладовъ. Генрихъ отвѣтилъ, что онъ будетъ, по отношенію къ данному парламенту, поступать такъ, какъ поступали его предшественники и онъ самъ до сихъ поръ и что новшества онъ никакихъ не желаетъ — привилегіи и свобода парламента должны быть сохранены въ полной неприкосновенности³⁾.

Черезъ три дня общины представили иисьменный отвѣтъ на рѣчь короля. Въ этомъ отвѣтѣ палата указала на то, что она не стремится къ большимъ, чѣмъ прежде, привилегіямъ; поэтому, если спикеръ скажетъ что-либо противное регалии и прерогативѣ короля, то пусть послѣдній взгля-

1) Ibid.

2) Op. cit., 34; Гнейстъ, назв. соч., 430.

3) Rot. Parl., III, 648: „A quoi le Roy grounta qu'il parleroit desoutz tiele Protestation come autres Parlours avoient fait devant luy en temps de ses nobles progenitours et auncestres, et en son temps demesme, mais nemye autrement. Qar il ne vorroit aucunement avoir nulle manere de Novellerie en cest Parlement, mais q'il vovrait estre et esteer en ses libertee et fraunchise auxi entierment et a large come aucunes de ses ditz progenitours ou auncestres avoient estee en aucun temps passe“.

нетъ на это какъ на недосмотръ или небрежность, но не какъ на проявленіе злой воли, и потому простить палату. Король на это выразилъ свое согласіе¹⁾.

Такимъ образомъ, въ царствованіе перваго представителя Ланкастерскаго дома, согласіе между королемъ и парламентомъ было полное, по крайней мѣрѣ по вопросу о свободѣ рѣчи. Лучшимъ доказательствомъ служитъ то, что когда въ 1411 г. вотированъ былъ одинъ билль, задѣвшій, по мнѣнію Генриха его прерогативу, общины, узнавъ о неудовольствіи короля, успѣли взять билль обратно и обратились къ нему съ просьбой объявить ихъ „*roux voz foialx et loialx liges et soubges*“²⁾.

Палаты соблюдали во время преній возможную корректность, король въ нихъ не вмѣшивался и считался только съ представляемыми ему законопроектами³⁾. Предметомъ сужденій парламента были всѣ дѣла, имѣвшія государственное значеніе, причемъ палаты строго слѣдили за тѣмъ, чтобы не происходило вторженій въ область королевской прерогативы.

Такъ обстояло дѣло и при двухъ другихъ представителяхъ Ланкастерскаго дома. Впрочемъ, во время царствованія Генриха VI (1422—1461) со стороны короны разъ приняты были репрессивныя мѣры противъ провинившагося члена парламента. Случай этотъ имѣлъ мѣсто въ 1451 г. Нѣкій Thomas Yonge или Young, представитель Бристоля, внесъ въ нижнюю палату предложеніе объявить герцога Йоркскаго наслѣдникомъ престола. Въ наказаніе за это онъ правительствомъ былъ посаженъ въ Тоуэръ.

1) Ibid.: „Et si riens seroit parlez par le dit Parlour qe serroit en desplesance du Roy notre Sire, ou encontre ses Regalie et Prerogatif, qe Dieu defende, qe pleust a Roy de l'accepter come chose faite de negligence, et pur defant de seen et escience, et pur nule autre malvoise volonte n'entention, et d'ent avoir le dit Parlour et les Communes pur exensez. A quoy le Roy s'agrea bien“.

2) Ibid., 658.

3) Какъ замѣчаетъ Stubbs, *op. cit.*, III, 508, „the debates were certainly respectful to the King; of their freedom we can judge by results rather than by details“. При открытіи каждой сессіи спикеръ считалъ своимъ долгомъ напередъ извиниться предъ королемъ на тотъ случай, если постановленія парламента ему покажутся сколько-нибудь обидными или неумѣстными.

Черезъ 4 года Young подалъ парламенту петицію, въ которой онъ, указывая но неправильно понесенное имъ наказаніе, благодаря невѣрному докладу его дѣла королю, просилъ общины исходатайствовать ему у короля и лордовъ какую нибудь „компенсацію„ (compensation). Коммонеры переслали петицію въ верхнюю палату, а король приказалъ лордамъ своего совѣта удовлетворить просителя по ихъ усмотрѣнію¹⁾. Ближайшія обстоятельства этого дѣла неизвѣстны²⁾.

Что же касается кратковременнаго правленія Горкскаго дома, то оно ознаменовало собою небывалое паденіе власти парламента и почти деспотическій способъ управленія страной со стороны короны. При Эдуардъ IV (1461—1483) общины почти не созываются³⁾, а при Ричардъ III (1483—1485) дѣятельность ихъ проявляется исключительно въ уголовныхъ преслѣдованіяхъ и въ обсужденіи петицій частныхъ лицъ.

1) Rot. Parl., V, 337.

2) Stubbs, op. cit., III, 511.

3) См. перечень парламентовъ у Parry, op. cit., 189 fol.

Глава третья.

Правленіе Тюдоровъ. Генрихъ VIII.

I.

Царствованіе перваго изъ Тюдоровъ—Генриха VII (1485—1509) — было посвящено возстановленію порядка и спокойствія въ странѣ, не успѣвшей еще оправиться отъ войны бѣлой и алой розъ. Междоусобица отразилась, прежде всего, на положеніи парламента, утратившаго всякую самостоятельность. Цвѣтъ англійскаго рыцарства погибъ на поляхъ сраженія, и, лишенные лучшихъ своихъ представителей, общины вступаютъ на путь покорности и уступокъ¹⁾. При такихъ обстоятельствахъ первымъ Тюдорамъ не трудно было продолжать политику своихъ непосредственныхъ предшественниковъ и предписывать парламенту свою волю. Но сколь короли ни стремились къ абсолютизму, все же они преклонялись передъ національнымъ правомъ страны и передъ выработавшимися въ продолженіи предыдущихъ вѣковъ политическими устоями; буква закона ими свято соблюдалась²⁾, и формальныя нарушенія конституціи тщательно избѣгались. Вообще говоря, эпоха правленія дома Тюдоровъ представляетъ собой любопытную картину кричащаго про-

1) Glasson, *Histoire du droit et des institutions de l'Angleterre*, t. V, Par. 1873, p. 71 et suiv.; H. A. L. Fisher, *The history of England from the accession of Henry VII to the death of Henry VIII*. Lond. 1906, p. 7.

2) Какъ замѣчаетъ Taswell-Langmead, *op. cit.*, 368, „tyrant as he (Henry VIII) was, he was yet animated by a scrupulous regard for the letter of the law“. Cp. Freeman, *The growth of the english constitution* (Tauchnitz's ed., Lond. 1872), p. 142, 143.

тиворѣчія между теоріей и практикой. На дѣлѣ, значеніе парламента временами сводится къ нулю: Генрихъ VIII и Елизавета управляютъ государствомъ почти какъ неограниченные монархи. Теоретически же, они признають власть народнаго представительства во всей ея полнотѣ. Но эта власть не должна ихъ стѣснять, служить имъ помѣхой: въ противномъ случаѣ они праву безъ всякаго колебанія противупоставляютъ силу¹⁾.

Тѣмъ не менѣе, положеніе парламента, сравнительно съ тѣмъ, чѣмъ оно было два вѣка тому назадъ, значительно измѣнилось, по крайней мѣрѣ съ юридической точки зрѣнія. Изъ королевскаго совѣта, имѣющаго совѣщательный характеръ и вѣдающаго лишь разрѣшеніе субсидій, да разборъ подаваемыхъ петицій, парламентъ превращается въ государственный органъ, творящій право. Конституціонный строй пріобрѣтаетъ твердый фундаментъ и находитъ себѣ выдающихся апологетовъ. Такъ, уже Fortescue учитъ, что Англія не представляетъ изъ себя *dominium regale*, гдѣ дѣйствуетъ правило „*quid principi placuit legis habet vigorem*“, а *dominium regale et politicum* (т. е. монархію ограниченную), гдѣ статуты издаются съ согласія всего королевства, представленнаго въ парламентѣ²⁾. Аналогичныя доктрины уже проповѣдывались Gower'омъ³⁾ и Thomas Oscelev'омъ⁴⁾ въ первой половинѣ XIV в.⁵⁾ Ко времени вступленія дома Тюдоровъ на престолъ, научная мысль, освободившись отъ оковъ абсолютизма, уже умѣла проложить себѣ новые пути и выработать новые политическіе идеалы, подготовляя

1) Къ этому ихъ поощряло раболѣпствующее поведеніе самаго парламента. Какъ говоритъ *Taswell-Langmead*, *op. cit.*, 369: „The Parliament was indeed so disgracefully subservient and sycophantic that where was little temptation for the King to endeavour to destroy an institution which served to cover his most outrageous proceedings with a convenient and plausible appearance of popular approbation“.

2) *De laudibus legum Angliae*. Ср. его же *On the governance of England*, с. 1. О Fortescue см. интересный этюдъ М. М. Ковалевскаго, *Отъ прямого народоправства къ представительному и т. д.*, т. I, М. 1906, стр. 247 и слѣд.

3) *Confessio amantis*.

4) *De regimine principum*.

5) Объ нихъ см. М. Ковалевскій, *наз. соч.*, I, стр. 240 и слѣд.

этимъ то великое движеніе, которое бурей разразилось въ половинѣ XVII в.

Упомянутая выше двойственность особенно ярко сказалась въ вопросѣ о парламентскихъ привилегіяхъ. Въ принципѣ, онѣ Тюдорами безусловно признаются. Въ царствованіе Генриха VIII (1509—1547)¹⁾ въ палатѣ общинъ, по свидѣтельству Froude²⁾, теоретически, господствовали неограниченная свобода слова и ничѣмъ не стѣсняемое право каждаго члена вносить любыя предложенія. Самъ Генрихъ это торжественно заявилъ въ 1529 г. въ письмѣ къ папѣ Клименту VII³⁾. Чтобы отдать себѣ отчетъ въ смыслѣ и значеніи этого заявленія, необходимо воспроизвести ту обстановку, при которой оно было сдѣлано.

На 20-омъ году своего царствованія Генрихъ очутился въ весьма затруднительномъ финансовомъ положеніи. Для полученія необходимыхъ денежныхъ средствъ ему необходима была помощь парламента. Съ другой стороны, его намѣреніе развестись съ женой (Екатериной Аррагонской) и вступить въ бракъ съ Анной Болейнъ встрѣчало сильное противодѣйствіе со стороны папскаго престола, а также громко осуждалось общественнымъ мнѣніемъ въ самой Англій. Поддержка парламента и въ данномъ отношеніи была крайне желательна. При этомъ, само собою разумѣется, весьма важно было придать рѣшеніямъ палатъ по крайней мѣрѣ видимость самостоятельности. Какъ извѣстно, парламента 1529 г. оказался на высотѣ положенія и его „свободныя“ рѣчи вполнѣ совпали съ желаніями короля⁴⁾.

И дѣйствительно, пока между короной и народнымъ представительствомъ царило довѣріе, все обстояло благо-

1) При Генрихѣ VII (1485—1509) парламента созывался всего два раза и вопросъ о привилегіяхъ не возбуждался вовсе.

2) History of England from the fall of Wolsey to the death of Elizabeth, v. I, Lpz. 1861, p. 127.

3) „The discussions in the English Parliament, писалъ король, are free and unrestricted; the crown has no power to limit their debates or to controul the votes of the members. They determine everyting for themselves, as the interest of the commonwealth require“. Froude, *ibid.*

4) См. Froude, *op. cit.*, I, 126; Гринъ, наз. соч., II, стр. 115 и слѣд.; Fisher, *op. cit.*, p. 289 fol.

получно: министры готовили дѣла и, обыкновенно, настроеніе палаты было настолько хорошо извѣстно, что, за исключеніемъ денежныхъ требованій, рѣдко предлагались мѣры, принятіе которыхъ могло быть сомнительнымъ или которыя могли бы вызвать дебаты¹⁾. Слѣдуетъ замѣтить при этомъ, что въ общемъ, народные представители въ разсматриваемую эпоху относились довольно безразлично къ своимъ обязанностямъ, и въ 1515 г. пришлось имъ запретить, подъ страхомъ наказанія, отлучаться до окончанія сессіи изъ того мѣста, гдѣ заседаетъ парламентъ²⁾.

Къ послѣднимъ годамъ царствованія Генриха VIII относится возникновеніе обычая испрашивать у короля, въ началѣ каждой сессіи, подтвержденіе привилегій парламента. Въ прежнее время спикеръ ходатайствовалъ о гарантіи лишь для себя лично. Въ 1542 г. спикеръ *Moyle* впервые проситъ о предоставленіи *freedom of speech* для всѣхъ вообще членовъ нижней палаты³⁾. Протоколы этой послѣдней за 1562 г. въ первый разъ даютъ текстъ той рѣчи спикера, съ которой онъ обратился къ коронѣ съ соотвѣтствующимъ ходатайствомъ⁴⁾. Съ тѣхъ поръ испрошеніе передъ открытіемъ парламента свободы слова, свободы отъ ареста (*freedom from arrest*) и наиболѣе благопріятнаго истолкованія дебатовъ становится обычнымъ явленіемъ⁵⁾.

II.

Въ 1512 г. возникло знаменитое дѣло *Strode*. Этотъ послѣдній — членъ палаты общинъ — былъ приговоренъ однимъ изъ мѣстныхъ судовъ — т. наз. *Stannary Court*⁶⁾ къ денеж-

1) *Froude*, loc. cit., 127.

2) 6 Hen. VIII, c. 16, *Statutes*, 2-d ed. I, 244.

3) *Prothero*, *Select statutes and other constitutional documents illustrative of the reigns of Elizabeth and James I*, 3-d ed., Oxf. 1906, p. LXXXVII.

4) Вотъ то мѣсто, которое относится къ свободѣ рѣчи: „Thirdly, that the assembly of the Lower House may have frank and free liberties to speak their minds without any controlment, blame, grudge, menaces or displeasure, according to the old ancient order“. *Prothero*, op. cit., 117.

5) См. *May*, *Traité des lois, privilèges, etc.*, I, 62.

6) Этому суду подсудны были, до 1896 г., дѣла объ оловянныхъ рудникахъ и рудоконяхъ въ Корнуэльсѣ. См. *Taswell-Langmead*, op. cit., 325, n. 2.

ному штрафу и тюремному заключенію за то, что имъ внесены были биллы, касавшіеся Корнуэльскихъ рудокоповъ. Парламентъ, усмотрѣвъ здѣсь нарушеніе своихъ правъ и привилегій, вмѣшался въ дѣло и издалъ особый актъ (4 Hen. VIII с. 8), согласно которому, во-первыхъ, производство суда было признано юридически ничтожнымъ, и, во вторыхъ, установлено было, что всякое судебное преслѣдованіе или процессъ противъ *Strode*, или вообще, всякаго лица, входящаго въ составъ настоящаго или будущихъ парламентовъ по поводу внесенныхъ биллей, сдѣланныхъ заявленій или произнесенныхъ рѣчей, ничтожны и недѣйствительны, разъ таковыя касались дѣлъ, подвѣдомственныхъ парламенту¹⁾.

Приведенный актъ, несомнѣнно, представлялъ изъ себя крупный шагъ впередъ въ дѣлѣ развитія иммунитета. Его значеніе не исчерпывается, какъ думаетъ *May*, тѣмъ, что онъ служитъ косвеннымъ доказательствомъ существованія привилегіи и до этого времени²⁾; самое важное то, что здѣсь впервые привилегія получила опредѣленную и точную законодательную формулировку. До того времени, свобода слова, какъ мы видѣли, являлась какъ бы рефлексомъ непубличности засѣданій парламента; теперь она становится субъективнымъ правомъ этого послѣдняго. Но этого мало: привилегія, согласно акту 1512 г. носить абсолютный характеръ; она распространяется на „any bill, speaking, reasoning or declaring“ т. е. на всѣ, рѣчи и сужденія, высказываемые въ парламентѣ, независимо отъ ихъ содержанія.

При этомъ статутъ обставляетъ иммунитетъ цѣлой сѣтью гарантій, запрещая всякаго рода воздѣйствія на членовъ парламентовъ какъ со стороны судовъ, такъ и со стороны

1) „And ... that all suits, condemnations, executions, fines, americiaments, punishments, corrections, grevrances, charges and impositcions put or had or hereafter to be put or had upon the said Richard *Strode* and to every other person or persons that now be of the present Parliament or that of any Parliament thereafter shall be, for any bill, speaking, reasoning or declaring of any matter or matters concerning the Parliament, to be communed and treated of, be utterly void and of none effect“. Statutes, 2-d ed. I, 240—243.

2) *Op. cit.*, I, 103: „Etant donné que les procédures déjà entamées contre *Strode* avaient été déclarées nulles, il est évident que la liberté de la parole était déjà admise comme un privilège du parlement; qu'elle ne fut point alors promulguée comme telle pour la première fois“.

правительства. Этимъ самымъ законъ признаетъ, что единственнымъ компетентнымъ судьей надъ народными представителями является сама палата. И дѣйствительно, начало развитія т. наз. парламентской дисциплины въ Англіи относится какъ разъ къ XVI ст. Издавна принадлежавшая лордамъ уголовная юрисдикція надъ всѣми лицами, виновными въ нарушеніи ихъ привилегій (*breach of privilege*), присвоается нижней палатѣ. Первый случай примѣненія ею своей карательной власти относится къ 1543 г.: Лондонскіе шерифы, отказавшіеся выпустить на свободу, по ея требованію, депутата *Ferrers*, арестованнаго по распоряженію Суда Королевской Скамьи, были сами взяты подъ стражу и посажены въ тюрьму¹⁾. Въ 1548 г. коммонеры налагаютъ наказаніе на одного изъ своихъ сочленовъ: по ихъ приказу арестовывается депутатъ *John Storie* за оскорбительныя для палаты рѣчи. Десять лѣтъ спустя та-же мѣра примѣняется по отношенію къ *Thomas Copley*, позволившемъ себѣ непочтительно отозваться о королевѣ (*Маріи Кровавой*)²⁾. Съ тѣхъ поръ принятіе палатой дисциплинарныхъ и карательныхъ мѣръ по отношенію къ ея членамъ становится нормальнымъ явленіемъ.

Такимъ образомъ свобода парламентскихъ преній съ первыхъ же дней ея легальнаго признанія получаетъ характеръ не безнаказанности за преступленія совершенныя словомъ съ парламентской трибуны, а исключительной подсудности этихъ дѣяній самому парламенту. Этотъ характеръ, какъ мы увидѣли ниже, сохранился за привилегіей и понынѣ.

1) *Ma y. op. cit.*, I, 112.

2) *Taswell-Langmead. op. cit.*, 405, 486.

Глава четвертая.

Правленіе Тюдоровъ. Елизавета.

I.

Вторая половина XVI ст. изобилуетъ столкновениями между правительствомъ и парламентомъ по вопросу о со-держаніи иммунитета. Какъ и прежде, принципъ никѣмъ не отрицается. Но проведеніе его на практикѣ встрѣчаетъ рѣзкій отпоръ со стороны властолюбивой королевы. Первый конфликтъ произошелъ вскорѣ послѣ вступленія Елизаветы (1558—1603) на престолъ, а именно въ 1563 г.

Общины и лорды представили ей о необходимости назначить наследника короны и вступить въ бракъ¹⁾. Королева сочла такое ходатайство неумѣстнымъ и отвѣтила довольно рѣзко²⁾. Три года спустя, парламентъ рѣшилъ снова поднять этотъ вопросъ, и на этотъ разъ въ связи съ разрѣшеніемъ субсидій. Подобное поведеніе общинъ показалось Елизаветѣ неслыханной дерзостью и совершенно невозволительнымъ вмѣшательствомъ въ сферу ея прерогативы. Но такъ какъ лорды присоединились къ коммонерамъ и также просили королеву вступить въ бракъ, то она по данному вопросу рѣшила уступить и дала соответственное обѣщаніе. Иначе отпеслась она къ ходатайству о назначеніи наследника. Прежде всего, она запретила палатамъ продолжать обсужденіе этого вопроса. Это вызвало большое

1) Въ 1558 г. общины уже обращались къ королевѣ съ аналогичнымъ ходатайствомъ. Отвѣтъ тогда былъ данъ уклончивый. См. *Sobbett, Parliamentary History of England*, I, 661.

2) *Parl. Hist.*, I, 699; *Froude*, *op. cit.*, VII, 488.

волнение въ нижней палатѣ, и одинъ изъ ея членовъ (Wentworth) даже поднялъ вопросъ о томъ, не является ли предписание королевы нарушеніемъ парламентской свободы. Начались весьма жаркіе дебаты, которые продолжались съ 9 ч. утра до 2 ч. пополудни. На слѣдующій день поступило вторичное посланіе королевы, подтверждавшее запрещеніе обсуждать вопросъ о престолонаслѣдіи. Палата отвѣтила на это требованіемъ свободы дебатовъ, а затѣмъ перешла къ разсмотрѣнію притязаній шотландской королевы, причѣмъ одинъ изъ коммонеровъ — Dalton — произнесъ весьма рѣзкую рѣчь. Елизавета немедленно велѣла его арестовать и предать суду Звѣздной Палаты. Черезъ нѣсколько дней, однако, онъ былъ выпущенъ на свободу, и палатѣ было объявлено, что королева вовсе не имѣла въ виду нарушить ея привилегіи, такъ какъ она предполагала испросить разрѣшеніе общинъ на преслѣдованіе Dalton'a. Общины, которыя нисколько не стремились къ обостренію конфликта, очень обрадовались такому отвѣту и поспѣшили вотировать субсидіи¹⁾.

Изложенный инцидентъ, несомнѣнно, весьма характеренъ. Въ общемъ покорный и низкопоклонный, парламентъ поднимаетъ голову какъ только рѣчь заходитъ о его привилегіяхъ²⁾. При этомъ онъ отлично сознаетъ, что въ его рукахъ есть сильное средство борьбы съ короной: не даромъ, какъ передаютъ историки, во время преній билль о субсидіяхъ демонстративно лежалъ на столѣ передъ спикеромъ.

Въ 1571 г. чуть не дошло до новаго столкновенія³⁾.

1) Parl. Hist., I, 708—716; Froude, op. cit. VIII, p. 312—324.

2) Гринъ, наз. соч., II, 282, рассказываетъ, что Елизавета, узнавъ о рѣшеніи палаты, воскликнула: „они дѣйствуютъ какъ бунтовщики! Они обращаются со мной какъ не посмѣли бы обращаться съ моимъ отцомъ“. „Я не могу понять, гнѣвно воскликнула она въ разговорѣ съ испанскимъ посланникомъ, что нужно этимъ дьяволамъ? Имъ нужна свобода, отвѣтилъ испанецъ, и если государи не подумаютъ объ этомъ хорошенько и не будутъ совокупными силами подавлять такихъ господъ, то имъ скоро придется понять, о чемъ идетъ дѣло“.

3) Предыдущій парламентъ былъ распущенъ 2 января 1567 г., и въ теченіи 4 лѣтъ Елизавета обходилась безъ палаты. Не безынтересно отмѣтить, что 10 апрѣля 1571 г. (открытіе парламента состоялось 2-го) Елизавета дредложила общинамъ избѣгать длинныхъ рѣчей. Это вызвало неудовольствіе палаты, и королева поспѣшила заявить че-

Одинъ изъ депутатовъ — Strickland — внесъ предложеніе объ исправленіи англиканской молитвенной книги (Common Prayer Book). Королева воспретила ему участіе въ дальнѣйшихъ засѣданіяхъ парламента. До коммонеровъ, однако, извѣстіе объ этомъ инцидентѣ дошло въ искаженномъ видѣ: распространился слухъ, будто Strickland арестованъ, и въ засѣданіи 20 апрѣля поднятъ былъ вопросъ о нарушеніи парламентскаго иммунитета. На слѣдующій день, однако, Strickland'у было разрѣшено вернуться въ парламентъ и этимъ инцидентъ былъ исчерпанъ¹⁾.

Съ теченіемъ времени отношенія между короной и парламентомъ становятся все болѣе и болѣе натянутыми. При закрытіи парламента 1571 г. Елизавета велѣла передать членамъ нижней палаты, что она осталась весьма довольна скромнымъ и приличнымъ поведеніемъ большей части ея членовъ, но что нѣкоторые изъ нихъ, зато, вели себя дерзко и вызывающе²⁾. Достождный отвѣтъ данъ былъ королевѣ черезъ 4 года представителемъ мѣстечка Tugony въ Корнуэльсѣ, Петромъ Wentworth'омъ. Въ длинной рѣчи, переполненной цитатами изъ Св. Писанія и Bracton'a, Wentworth сталъ доказывать, что дававшіяся за послѣднее время короной указанія относительно содержанія дебатовъ представляютъ изъ себя явное нарушеніе привилегій парламента. Между тѣмъ, свобода рѣчи есть основаніе всякой законо-

резъ спикера, что она по прежнему расположена къ парламенту („to have as good liking of the House now, as ever of any Parliament since her Majesty's Reign“), Parry, op. cit., 218, 220.

1) Parl. Hist., I, 746, 747, 761—763; Froude, op. cit., X, 193 fol.; M. Brosch, Geschichte von England, VI, 1890, S. 561; Parry, op. cit., 220 fol.; Prothero, op. cit., 119.

2) „... her maj. hath commanded me to say unto you, that like as the greatest number of them of the Lower House, have in the proceedings of this session shewed themselves modest, discreet, and dutiful, as becomes good and loving subjects, and meet for the places that they be called unto: so there be certain of them, although not many in number, who in the proceeding of her session, have shewed themselves audacious, arrogant, and presumptuous, calling her maj.'s grants and prerogatives also in question, contrary to their duty, etc.“ Parl. Hist. I, 766. Въ слѣдующемъ году, при открытіи сессіи, королева снова дала парламенту рядъ указаній и потребовала, чтобы нѣкоторые вопросы имъ вовсе не разсматривались, *ibid.*, 782.

дательной дѣятельности; тамъ, гдѣ ея нѣтъ, смѣшно говорить о парламентѣ: на лицо имѣется лишь школа лести и лицемѣрія.

Эта рѣчь, въ которой мы впервые находимъ теоретическое обоснованіе иммунитета, настолько перепугала палату, что она немедленно распорядилась арестовать оратора и образовать особую комиссію для разсмотрѣнія дѣла. Комиссія, допросивъ Wentworth'a, представила особый докладъ палатѣ, которая признала оратора виновнымъ и приговорила его къ тюремному заключенію. Мѣсяць спустя, однако, Wentworth, по распоряженію королевы, былъ выпущенъ на свободу¹⁾.

Новая сессія парламента открылась лишь въ 1581 г. Въ своемъ отвѣтѣ на адресъ общинъ Елизавета вновь предписала не касаться въ преніяхъ ея личности, а также церковнаго управленія. Это не помѣшало Павлу Wentworth'у (брату Петра) внести предложеніе о назначеніи опредѣленнаго дня для всенароднаго поста и о введеніи ежедневной проповѣди. Предложеніе, послѣ продолжительныхъ дебатовъ, было принято 115 голосами противъ 100. Королева, узнавъ объ этомъ, вызвала къ себѣ спикера и приказала ему передать палатѣ, что постановленіе должно быть взято обратно. То же самое подтвердилъ и представитель правительства въ засѣданіи 24 января и сдѣлалъ это въ выраженіяхъ, весьма унижительныхъ для парламента. Послѣдній сначала всполошился, но вскорѣ благоразуміе одержало верхъ; резолюція была взята обратно, и королевѣ принесены были извиненія²⁾.

Въ 1587 г. вновь имѣлъ мѣсто довольно любопытный инцидентъ. Одинъ изъ Wentworth'овъ внесъ въ палату цѣлый рядъ запросовъ, въ которыхъ онъ въ рѣзкой формѣ указывалъ на различнаго рода нарушенія правъ и привилегій парламента³⁾. Въ результатѣ, Wentworth былъ отправленъ въ тюрьму, а за нимъ и четыре другихъ депутата,

1) Parl. Hist., I, 784—793, 802; Parry, op. cit., 223, 224; Hallam, Constitutional history of England, 9-e ed., I, 255 fol.

2) Parl. Hist. I, 811—813; Froude, op. cit., XI, 77 fol.

3) Первый изъ этихъ вопросовъ гласилъ: „whether this council be not a place for any member of the same here assembled, freely and without controlment of any person, or danger of laws, by bill or speech, to

поддержавшіе его предложеніе. Какъ долго они сидѣли въ Тоуэрѣ и чѣмъ, вообще, дѣло кончилось — неизвѣстно¹⁾. Но слѣдуетъ отмѣтить, что палата отказалась выразить протестъ противъ этого нарушенія ея привилегій.

Къ концу своего царствованія Елизавета становится еще болѣе надменной и вызывающей по отношенію къ народнымъ представителямъ. Но и послѣдніе начинаютъ поднимать голову все выше и выше. Въ виду имѣвшихъ мѣсто за послѣдніе года частыхъ нарушеній привилегій, къ концу XVI ст. устанавливается обычай, въ началѣ каждой сессіи образовывать особый постоянный комитетъ для разсмотрѣнія подобнаго рода дѣлъ и представленія соотвѣтственныхъ докладовъ палатѣ²⁾.

Въ 1593 г. дѣло дошло до крайне остраго столкновенія. При открытіи сессіи королева прямо заявила, что она рассчитываетъ на быстрое разрѣшеніе тѣхъ дѣлъ, которые будутъ предложены парламенту; что не желаетъ бесполезныхъ рѣчей и что депутатамъ слѣдуетъ говорить по существу, а не тратить времени на пустые разговоры („vain orations, full of verbosity and of vain ostentations“). Между тѣмъ, какъ бы на зло, спикеръ палаты общинъ, знаменитый Edward Coke, авторъ „Институцій англійскаго права“, испрашивая обычную гарантію привилегій, произнесъ до крайности витіеватую рѣчь. Лордъ-канцлеръ отвѣтилъ ему въ нѣсколько ироническомъ тонѣ. Coke счелъ нужнымъ возразить и въ своемъ отвѣтѣ нагромоздилъ неимоверное количество всякаго рода цитатъ и риторическихъ украшеній. Закончилъ онъ свою рѣчь тремя ходатайствами, причемъ одно заключалось въ томъ, чтобы „liberty of speech, and freedom from arrest according to the ancient custom of parliament be granted to your subjects“.

Цвѣты краснорѣчія маститаго юриста, повидимому, раз-

utter any of the griefs of this Commonwealth whatsoever, touching the service of God, the safety of the prince and this noble realm“? Parl. Hist. I, 852; Parry, op. cit., 228, 229.

1) Parl. Hist. I, 853.

2) Первый „Permanent Committee for Privileges“ былъ образованъ въ 1589 г., слѣдующіе въ 1593, 1597 и 1601 гг. Съ тѣхъ поръ комитеты стали формоваться передъ началомъ каждой сессіи. Prothero, op. cit., LXXXVIII, 117, 118.

дражающимъ образомъ подѣйствовали на королеву, которая повелѣла лорду-канцлеру отвѣтить общинамъ, что свобода слова имъ, дѣйствительно, гарантируется, но что эта свобода заключается въ правѣ отвѣтить да или нѣтъ, но отнюдь не въ возможности говорить все, что придетъ въ голову 1).

Это заявленіе, однако, встрѣчено было довольно равнодушно, и не прошло двухъ лѣтъ какъ Петръ Wentworth, давно уже извѣстный своимъ радикальнымъ образомъ мыслей, внесъ въ палату предложеніе обратиться къ королевѣ съ ходатайствомъ урегулировать, наконецъ, вопросъ о престолонаслѣдіи. Какъ того и слѣдовало ожидать, Wentworth былъ по распоряженію Елизаветы заключенъ въ Тоуэръ вмѣстѣ съ тремя другими депутатами. Парламентъ къ этому отнесся довольно индифферентно, но оппозиція не сдалась: когда рѣчь зашла объ испрашиваемыхъ короной субсидіяхъ, Francis Bacon произнесъ пламенную рѣчь, и самъ спикеръ Соке высказался за отказъ въ денежныхъ средствахъ, въ виду незаконности требованій правительства. Правда, палата въ концѣ концовъ уступила, и Bacon даже извинился за свою рѣзкость: но тѣмъ не менѣе правительству пришлось услышать много горькихъ истинъ, далеко выходившихъ за предѣлы тѣхъ рамокъ, которыя оно согласно было признавать для парламентской свободы слова 2).

Послѣдній парламентъ, созванный Елизаветой, собрался въ 1601 г. При открытіи его, спикеръ съ особой настойчивостью сталъ напирать на привилегію свободы рѣчи.

1) „Privilege of speech is granted, but you must know, what privilege you have; not to speak every one what he listeth, or what cometh in his brain to utter that; but your privilege is, a y e o r n o“. Parl. hist., I, 862. Этому отвѣту въ литературѣ придается, обыкновенно, весьма большое принципиальное значеніе. Въ немъ усматриваютъ особенно характерное доказательство отрицательнаго отношенія Елизаветы къ парламентскимъ привилегіямъ вообще и къ свободѣ слова въ частности. Едва ли, однако, это такъ. Самовластный и раздражительный характеръ королевы не разъ побуждалъ ее, какъ мы выше видѣли, и не къ такимъ еще выходкамъ по отношенію къ парламенту. И сама палата, сколько извѣстно, отнеслась довольно равнодушно къ королевскому отвѣту, не усмотрѣвъ въ немъ ничего, заслуживающаго особеннаго ея вниманія.

2) Parl. Hist., I, 870—880; Parry, op. cit., 232; Brosch, op. cit., VI, 647.

Королева обѣщала гарантировать иммунитетъ, но съ тѣмъ, чтобы палата не тратила времени на праздные разговоры, а занялась дѣломъ. Палата этотъ отвѣтъ обошла полнымъ молчаніемъ¹⁾.

II.

Таковы внѣшніе итоги царствованія Елизаветы. Между парламентомъ и короной, какъ видно, идетъ упорная борьба, причемъ сталкиваются какъ бы два различныхъ міровоззрѣнія. Королева все еще требуетъ для себя право контроля надъ дѣятельностью парламента. Она не можетъ отрѣшиться отъ взгляда на депутатовъ какъ на лицъ, подчиненныхъ ея дисциплинарной власти. Этимъ и объясняется ея своеобразное отношеніе къ привилегіямъ парламента и, въ частности, къ свободѣ слова. Въ принципѣ, она ея не отрицаетъ; вмѣшательство судовъ и администраціи въ пренія палатъ представляется ей недопустимымъ. Но притязанія общинъ на полную безотвѣтственность кажутся ей незаконными и оскорбительными, въ особенности когда задѣвается ея личность или когда коммонеры касаются вопросовъ, составляющихъ ея прерогативу. Въ этихъ случаяхъ Елизавета, отстаивая свое право, считаетъ возможнымъ прибѣгать къ репрессивнымъ мѣрамъ противъ провинившихся депутатовъ. По ея мнѣнію, всякій разъ, когда палаты превышаютъ свою компетенцію, онѣ нарушаютъ свободу слова; послѣдняя имѣетъ какое-либо значеніе только въ томъ случаѣ, когда парламента остается въ законныхъ рамкахъ. Эта точка зрѣнія сквозитъ въ цѣломъ рядѣ рѣчей и посланій Елизаветы; съ особенной ясностью она сказала въ томъ отвѣтѣ, который въ 1593 г. былъ данъ отъ ея имени лордомъ-канцлеромъ спикеру общинъ Эдуарду Кукку: послѣднему прямо предписывается не принимать къ разсмотрѣнію тѣхъ биллей, которые, исходя отъ пустыхъ головъ, имѣютъ своимъ содержаніемъ реформу церкви или переустройство государства²⁾ . . . Ясно, что въ

1) Parl. Hist., I, 909.

2) „Wherefore, Mr. Speaker, her Majesty's pleasure is, that if you perceive any idle heads, wich wile not stick to hazard their own estates,

такихъ предложеніяхъ королева видѣла революціонные акты, а не проявленіе законной и нормальной дѣятельности народнаго представительства, и вполнѣ естественно, что на подобнаго рода дѣйствія ей не было никакой охоты распространять иммунитетъ.

Парламентъ, однако, стоялъ на совершенно иной точкѣ зрѣнія. За три вѣка существованія, положеніе общинъ, какъ мы уже видѣли, совершенно измѣнилось: изъ совѣщательнаго сословнаго установленія при монархѣ онѣ превратились въ учрежденіе законодательное, претендующее на руководительство судьбами всего государства.

Въ послѣдніе годы царствованія Елизаветы тонъ коммонеровъ становится все увѣреннѣе, а воздѣйствіе на нихъ, черезъ посредство преданныхъ коронѣ людей — все труднѣе и труднѣе¹⁾. Палата чувствуетъ себя существеннымъ факторомъ политической жизни и представительницей всей націи: спикера своего она называетъ „устами всего королевства“²⁾. Политическія обстоятельства того времени крайне благопріятствовали такому возвышенію парламента. Какъ говоритъ Гнейстъ „для введенія реформаціи англійская королевская власть также нуждалась въ содѣйствіи парламентовъ, какъ германскіе государи — въ содѣйствіи государственныхъ чиновъ. Столѣтіе Тюдоровъ представляетъ болѣе парламентскій характеръ, чѣмъ всѣ предшествующія, такъ какъ никогда еще парламенту не приходилось рѣшать болѣе важныя дѣла, въ особенности по церковнымъ вопросамъ. Въ эту эпоху уже окончательно выработалось юридическое представленіе, что постоянную обязательную силу для сословій имѣютъ лишь такія постановленія, въ изданіи которыхъ они, сословія, принимали участіе. Еще прочнѣе

which will meddle with reforming the Church and transforming the Commonwealth, and do exhibit any bills to such purpose, that you receive them not, until they be viewed and considered by those who it is fitter should consider of such things and can better judge of them“, Parl. hist., I, 862.

1) См. Redlich, op. cit., 55.

2) 5 ноября 1601 г. Robert Cecil, сдѣлавъ въ палатѣ одно предложеніе, заявилъ, что „Mr. Speaker should attend my Lord Keeper therein“. Сэръ Edward Hobby немедленно на это возразилъ, что „The speaker is the mouth of the whole realm; and that the whole state of the commonalty should attend one person, i see no reason“. Parry, op. cit., 237.

установилось то представлєніе, что законы, разъ уже изданные при содѣйствіи трехъ сословіи, могутъ быть измѣнены не иначе, какъ съ согласія тѣхъ же трехъ сословіи. Такимъ образомъ, всѣ важнѣйшія мѣропріятія въ области какъ церковнаго, такъ и гражданскаго управленія, были введены въ сферу парламентскаго законодательства¹⁾.

Въ своихъ стремленіяхъ общины находятъ себѣ поддержку и въ политической литературѣ²⁾. Наиболѣе выдающійся государствовѣдъ эпохи Тюдоровъ, Thomas Smith въ своемъ знаменитомъ трактатѣ „De Republica Anglorum libri tres“ учитъ, что „in comitiis Parliamentariis posita est omnis augustae absolutaeque potestatis vis“³⁾. По его мнѣнію, компетенція парламента всеобъемлюща: парламента отменяетъ старые законы и издаетъ новые, регулируетъ взиманіе налоговъ, устанавливаетъ религію, порядокъ престолонаслѣдія и т. п. Словомъ, онъ имѣетъ ту же власть, которая принадлежала римскому народу въ центуриатскихъ и трибутскихъ комиціяхъ⁴⁾. И это происходитъ отъ того, что въ парламента присутствуетъ всякій гражданинъ, либо лично, либо черезъ представителя⁵⁾.

Таковы были тѣ двѣ идеологіи, которыя во второй половинѣ XVI в. очутились лицомъ къ лицу. Жизнь пошла по равнодѣйствующей и сложилась изъ безконечнаго ряда уступокъ и компромиссовъ съ обѣихъ сторонъ.

Центральной пружиной въ государственной машинѣ остается королевскій совѣтъ. Здѣсь принимаются рѣшенія по важнѣйшимъ вопросамъ; но для приданія имъ законной силы, они пересылаются въ парламента, который превращаетъ ихъ въ статуты. И корона не страшится оп-

1) Назв. соч., 545.

2) О ней см. М. Ковалевскій, назв. соч., т. II, М. 1906, стр. 82 и слѣд.

3) Lib. II, cap. II, p. 168. Ссылки относятся къ изданію 1630, Lugd. Bat.

4) „Atque, ut concludam breviter, quidquid in centuriatis comitiis aut in tribunitiis populus Romanus efficere potuisset, id omne in comitiis Anglicanis, tanquam in coetu Principem populumque repraesentante, commode transigitur“. Loc. cit., p. 170.

5) „Interesse enim in illo conventu omnes intelligimur, cujuscunque amplitudinis status aut dignitatis, Princepsve aut plebs fuerit, sive per teipsum hoc fiat, sive per procuratorem“. Ibid.

позиціи : она знаетъ, что въ громадномъ большинствѣ случаевъ она встрѣтитъ предупредительную услужливость и покорность. Какъ замѣчаетъ *Boutmy*¹⁾, людская слабость содѣйствуетъ поддержанію учрежденія, и парламентъ при деспотической династіи *Тюдоровъ* сохраняетъ видимость всѣхъ своихъ правъ. Мало того, парламентарный механизмъ въ разсматриваемую эпоху въ значительной степени совершенствуется. Законодательная техника дѣлаетъ несомнѣнные успѣхи, и область привилегій народныхъ представителей во многомъ упорядочивается²⁾. Но, въ общемъ, политическое равновѣсіе все время сохраняетъ характеръ неустойчивости. Сильно перетянуть вѣсы въ сторону абсолютизма суждено было династіи *Стюартовъ*, вступившихъ на престолъ послѣ смерти *Елизаветы*.

1) *Le développement de la constitution et de la société politique en Angleterre*, Par. 1898, p. 149.

2) Ср. *Redlich*, *op. cit.*, 62, n. 1.

Глава пятая.

Стюарты.

I.

Первый изъ Стюартовъ, Яковъ I (1603—1625), принесъ съ собою совершенно новую идеологию и не слыханную до того въ Англии теорію королевской власти. Въ своихъ многочисленныхъ сочиненіяхъ Яковъ неуклонно проводилъ мысль, что король выше закона и потому, если и руководствуется послѣднимъ, то „никакъ не по обязанности, а для примѣра подданнымъ и по доброй волѣ“¹⁾. Вступивъ на престолъ, онъ немедленно начинаетъ борьбу съ парламентомъ, — борьбу, какъ извѣстно, окончившуюся не въ его пользу.

19 марта 1604 въ первый разъ при новомъ королѣ собрались палаты. Яковъ передъ этимъ только что издалъ прокламацію, въ которой онъ, между прочимъ, жаловался на то, что предыдущіе парламенты потратили массу времени на различнаго рода споры о привилегіяхъ, что послужило ко вреду королевства²⁾. Не успѣла, однако, открыться сессія, какъ между палатой и короной произошелъ конфликтъ какъ разъ на почвѣ нарушенія парламентскихъ правъ. Въ данномъ случаѣ рѣчь шла о повѣркѣ полномочій депутатовъ. Но вскорѣ произошло новое столкновение по поводу незакон-

1) Градовскій, Государственное право важнѣйшихъ европейскихъ державъ, I. СПб. 1886, стр. 308. Политическая доктрина Якова вполне опредѣленно выражена въ его трактатѣ „The true law of free monarchies“. Ср. F. C. Montague, The history of England from the accession of James I to the Restoration, Lond. 1907, p. 3, 4.

2) Parl. Hist., I, 969.

наго задержанія члена общинъ Shirley¹⁾. Инцидентъ былъ улаженъ законодательнымъ путемъ, но палата этимъ не удовольствовалась и представила королю особую меморію подъ заглавіемъ „Apology of the House of Commons made to the King, touching their Privileges“, въ которой вопросъ о парламентскихъ привилегіяхъ былъ подробно разобранъ. Ваше Величество, говорилось между прочимъ въ меморіи, полагаете, что наши привилегіи основаны не на правѣ, а на милости, и что онѣ ежегодно возобновляются путемъ пожалованія, въ отвѣтъ на ходатайство²⁾. Подобный взглядъ, однако, противорѣчитъ издавна установившейся традиціи. Свою точку зрѣнія авторы меморіи формулировали въ шести пунктахъ, изъ которыхъ для насъ имѣютъ значеніе слѣдующіе. Во первыхъ, говорили общины, наши привилегіи и вольности составляютъ наше унаслѣдованное право, также какъ наши земли и наше имущество³⁾; во вторыхъ, онѣ не могутъ быть отняты или уменьшены безъ нанесенія ущерба всему королевству; въ третьихъ, ходатайство спикера при открытіи парламента есть лишь формальность, а не титулъ, на коемъ зиждятся прерогативы народнаго представительства⁴⁾.

Такимъ образомъ по вопросу о привилегіяхъ парламентомъ сразу занята была твердая позиція. Вплоть до 1614 г. между нимъ и короной столкновений на этой почвѣ не воз-

1) Shirley былъ заключенъ въ тюрьму по судебному приговору до созыва парламента. Общины потребовали черезъ своего пристава освобожденія заключеннаго, но тюремщикъ въ этомъ отказалъ. Палата, усмотрѣвъ въ его дѣйствіяхъ contempt of court, посадила его въ Тоуэръ. Въ концѣ концовъ тюремщикъ согласился выпустить Shirley и самъ тогда получилъ свободу. May, op. cit., I, 113.

2) „That we held no privileges of right, but of grace only, renewed every parliament by way of donature upon petition“.

3) „Our privileges and liberties are our right and due inheritance, no less than our very lands and goods“.

4) Ibid., 1030—1048. Относительно свободы рѣчи меморія выставляла слѣдующія требованія: . . . in Parl. they may speak freely their consciences without check and controulment, doing the same with due reverence to the sovereign court of Parl. that is to your maj. and both the houses, who all in their case make but one politick body, weherof your highness is the head“. Неизвѣстно, впрочемъ, была ли меморія вручена королю, см. Hallam, op. cit., I, 308.

никаетъ. Собравшійся же въ этомъ году парламентъ былъ настроенъ крайне оппозиціонно. Но большинство его членовъ были люди неопытные и малосвѣдущіе въ государственныхъ дѣлахъ, которые сразу дали себя втянуть въ конфликтъ съ верхней палатой. Король воспользовался этимъ для роспуска парламента, причемъ четверо изъ наиболѣе видныхъ вождей оппозиціи были арестованы и посажены въ тюрьму. Въ теченіи 7 слѣдующихъ лѣтъ парламентъ не созывался, и Яковъ рѣшилъ вовсе безъ него обходиться. Однако, подъ давленіемъ обстоятельствъ и, въ особенности, усложнившихся международныхъ отношеній¹⁾, король вынужденъ былъ въ 1621 г. вновь собрать палаты. Парламентъ сразу вступилъ въ борьбу съ королемъ. Прежде всего, цѣлый рядъ должностныхъ лицъ, въ томъ числѣ и Францискъ Бэконъ, былъ преданъ суду; затѣмъ, парламентъ сталъ требовать объявленія войны Испаніи и, наконецъ, выработалъ петицію, въ которой выразилъ пожеланіе, чтобы наследникъ престола непременно вступилъ въ бракъ съ протестанткой. Король, однако, успѣлъ достать копію этой петиціи до официальнаго представленія ея. Онъ немедленно послѣ этого послалъ въ палату формальное запрещеніе заниматься дѣлами, составляющими государственную тайну и, въ частности, касаться предполагаемаго брака его сына съ испанской принцессой. Въ заключеніе Яковъ сослался на свое право наказывать членовъ палаты какъ во время, такъ и послѣ сессіи и общалъ, въ случаѣ надобности, этимъ правомъ воспользоваться²⁾. Обсудивъ это посланіе, палата отвѣтила въ чрезвычайно сдержанномъ тонѣ. Прежде всего, она просила короля не обращать вниманія на частныя сообщенія, но считаться только съ официальными результатами ея совѣщаній. Затѣмъ, переходя къ существу дѣла, она, въ общемъ, повторила содержаніе своего прежняго ходатайства; въ оправданіе его общины указали на свою привилегію свободы слова, которая „составляетъ ихъ древнее

1) Общественное мнѣніе настойчиво требовало вмѣшательства въ борьбу, происходившую въ то время на континентѣ между католическими и протестанскими державами. Въ концѣ 20-го года положеніе послѣднихъ было весьма критическое. Оказать имъ помощь, однако, Яковъ не рѣшался безъ согласія народнаго представительства.

2) Parl. Hist., I, 1331.

и несомнѣнное право, полученное ими какъ бы въ наслѣдство отъ ихъ предшественниковъ¹⁾.

Въ отвѣтъ, отъ короля послѣдовало длинное иронически-дерзкое посланіе, въ которомъ указывалось на то, что привилегіи парламента основаны исключительно на милости и соизволеніи предковъ Якова²⁾. И теперь, говорилъ король, эти привилегіи будутъ гарантированы, но подъ тѣмъ условіемъ, чтобы палаты не касались прерогативы; въ противномъ случаѣ, онѣ будутъ уничтожены.

Общины не сочли возможнымъ оставить королевское посланіе безъ протеста. 18 декабря сдѣлано было Якову особое представленіе, въ которомъ совершенно категорически выставлено было требованіе обезпеченія свободы рѣчи въ качествѣ древняго и неоспоримаго права народнаго представительства³⁾.

Король до крайности разгнѣвался и, явившись въ палату, собственноручно вырвалъ изъ ея протоколовъ листы, содержащія протестъ. Послѣ этого онъ немедленно распустилъ парламентъ⁴⁾ и лидеровъ оппозиціи отправилъ въ

1) „... our ancient and undoubted right, and as inheritance received from our ancestors“. Ibid., 1335.

2) „... their privileges were derived from the grace and permission of his ancestors“. Ibid., 1344.

3) Вотъ наиболѣе характерныя мѣста изъ этого протеста: „That the libertees, franchises, privileges, and jurisdictions of Parliament are the ancient and undoubted birthright and inheritance of the subjects of England: And that in the handling and proceeding of those businesses, every member of the House of Parliament hath, and of right ought to have freedom of speech to propound, treat, reason, and bring to conclusion, the same: And that the Commons in Parliament have like liberty and freedom to treat of these matters, in such order as in their judgment shall seem fittest: And that every member of the said House hathlike freedom all impeachment, imprisonment and molestation (others than by the censure of the House itself), for or concerning any speaking, reasoning, or declaring any matter or matters, touching the Parliament, or Parliament business“. *Taswell-Langmead*, op. cit. 535. Послѣдній абзацъ весьма характеренъ; онъ лишній разъ показываетъ, что парламентъ отнюдь не отождествляетъ свободы рѣчи съ безнаказанностью; палата требуетъ лишь, чтобы за ней признавалась исключительная юрисдикція надъ всѣми проступками ея членовъ, совершенными при исполненіи ими своихъ обязанностей.

4) Крайне грубый приказъ о роспускѣ см. *Parl. Hist.*, I, 1326—1371.

Тоуэръ. Какъ замѣчаетъ Hallam¹⁾, достойно вниманія то обстоятельство, что въ данномъ случаѣ верхняя палата присоединилась къ коммонерамъ, и одинъ изъ лордовъ (графъ Оксфордскій) даже поплатился тюрьмой за свои антиправительственныя рѣчи.

Въ послѣдній разъ парламентъ при Яковѣ I созданъ былъ въ 1624 г. Рѣчь, съ которой король обратился къ общинамъ при открытіи сессіи, была, въ общемъ, любезна и мѣстами носила даже заискивающій характеръ. По вопросу о привилегіяхъ Яковъ высказался въ самомъ миролюбивомъ и дружелюбномъ тонѣ²⁾: онъ ясно сознавалъ, что зашелъ слишкомъ далеко и что необходимо пойти на уступки. Но было уже поздно. Въ мартѣ слѣдующаго же года Яковъ скончался, успѣвъ увидѣть крушеніе всѣхъ своихъ плановъ. Какъ говоритъ Гринъ³⁾, „онъ боролся съ парламентомъ, и парламентъ былъ сильнѣе, чѣмъ когда-либо. . . . Онъ спорилъ съ палатами и оскорблялъ ихъ такъ, какъ не оскорблялъ ихъ ни одинъ государь Англіи; и постепенно тотъ авторитетъ, которымъ онъ такъ хвастался, переходилъ къ оскорбляемому имъ парламенту“. Въ области привилегій, парламентъ, усматривая въ свободѣ слова палладіумъ своего авторитета, упорно отстаиваетъ то, что онъ считаетъ своимъ неотъемлемымъ и исконнымъ правомъ. Фактически, палаты пользуются такой свободой преній, которая иностранцевъ приводитъ въ изумленіе: нигдѣ въ то время, въ сословныхъ сеймахъ, не позволяли себѣ выражаться столь несдержанно о дѣйствіяхъ правительства, какъ въ парламентахъ Якова I⁴⁾.

II.

По вступленіи на престолъ, Карлъ I (1625—1649) задался цѣлью уничтожить тѣ изъ правъ парламента, которыя

1) Op. cit., I, 368, 369.

2) „For matters of Privileges, Liberties and Customs, be not over curious; J am your own kindly King. Ye never shall find me curious in these things: therefore do what you ought, and no more than your lawful Liberties and Privileges will permit, an ye shall never see me curious to the contrary. J had rather maintain your Liberties than alter them in any thing“. Parl. Hist., I, 1375.

3) Назв. соч., III, 99,

4) См. R a n k e, Englische Geschichte, 3 Auf., B. II, S. 78.

служили ему препятствіемъ для установленія личнаго управленія. Сюда относились, главнымъ образомъ, финансовыя полномочія общинъ, контроль ихъ надъ государственнымъ управленіемъ и право предавать министровъ суду.

Распустивъ съ 1625 по 1629 г. три парламента, Карль рѣшилъ въ дальнѣйшемъ обходиться безъ народнаго представительства. За этотъ короткій промежутокъ времени успѣли произойти два конфликта на почвѣ нарушенія коронной свободы слова палаты. Первый имѣлъ мѣсто въ 1626 г. Два коммонера — John Eliot и Dudley Diges — выступили съ обвиненіемъ королевскаго любимца Вускингам'а въ подкупности и неспособности къ управленію. Палата постановила предать фаворита суду лордовъ (impeachment). Тогда Карль призвалъ къ себѣ Eliot'a и Diges'a и отправилъ ихъ въ Тоуэръ. Общины, однако, узнавъ объ этомъ, отказались продолжать свои занятія до тѣхъ поръ, пока узники не будутъ освобождены; лорды ихъ поддержали, и королю пришлось уступить¹⁾. Но парламентъ былъ немедленно послѣ того распущенъ.

Второй инцидентъ имѣлъ мѣсто въ 1627 г. Королю только что была представлена „Петиція о Правахъ“, на которую онъ отвѣтилъ уклончиво.

Въ засѣданіи нижней палаты 5 іюня Eliot предложилъ представить Карлу ремонстрацію, причемъ указалъ на необходимость отставки Вускингам'а. Не успѣлъ онъ кончить свою рѣчь, какъ спикеромъ доложено было посланіе короля, заключавшее въ себѣ формальное запрещеніе палатѣ приняться за разсмотрѣніе какихъ-либо новыхъ дѣлъ, могущихъ затянуть сессію или вызвать „any scandal or aspersion“ относительно государства, правительства или министровъ²⁾.

Это заявленіе произвело ошеломляющее впечатлѣніе на палату. Гринъ, со словъ одного современника, слѣдующимъ образомъ описываетъ дальнѣйшій ходъ засѣданія: „Тогда началось такое зрѣлище, какого никогда не видано было въ подобномъ собраніи: нѣкоторые плакали, другіе кричали, третьи предсказывали роковое паденіе нашего королевства; нѣкоторые же каялись въ своихъ грѣхахъ и грѣхахъ страны,

1) Parl. Hist., II, 119—122; Гринъ, назв. соч., III, стр. 115 и слѣд

2) Parl. Hist., II, 401.

за которые на нихъ ниспослано такое наказаніе, другіе же нападали на тѣхъ, кто плакалъ. Больше ста человекъ плакало и многіе, которые хотѣли говорить, не могли проговорить ни слова, задыхаясь отъ слезъ. Самъ Пимъ (Pym) всталъ было, но немедленно же опустился на свое мѣсто, задыхаясь отъ рыданій. Наконецъ, сэръ Эдуардъ Кукъ (Coke) заговорилъ, обвиняя себя за боязливые совѣты, которые остановили Эліота въ началѣ сессіи и объявилъ, что причина и источникъ всѣхъ этихъ страданій никто иной, какъ герцогъ Букингамъ. Криками согласія палата привѣтствовала рѣшеніе упомянуть о герцогѣ въ своей ремонстраціи. Но король въ это время уступилъ¹⁾.

Въ 1629 году палаты вновь собрались. Не успѣла сессія начаться, какъ опять произошло столкновеніе. Король, несмотря на категорическое постановленіе „Петиціи о Правахъ“, продолжалъ самовольно собирать пошлыны „tonnage and roundage“, конфискуя имущества тѣхъ, которые отказывались платить эти незаконные поборы. 2 марта, когда въ нижней палатѣ зашла рѣчь о протестѣ противъ подобныхъ дѣйствій короны, спикеръ внезапно заявилъ, что онъ получилъ приказаніе отложить засѣданіе. Собраніе, однако, заставило его замолчать, распорядилось закрыть двери и, несмотря на протестъ предсѣдателя, приняло рядъ резолюцій, рѣзко осуждавшихъ дѣйствія правительства. Последнее рѣшило тогда прибѣгнуть къ роспуску палаты, и 10 марта появился соотвѣтственный приказъ. вмѣстѣ съ тѣмъ Карлъ рѣшилъ отомстить вождамъ оппозиціи. Незадолго до роспуска парламента девять коммонеровъ, а именно Denzil Hollis, Miles Hobart, John Eliot, Peter Hayman, John Selden, W. Coriton, Walter Long, W. Stroud и Benj. Valentine были вызваны въ Тайный Совѣтъ, гдѣ ихъ подвергли допросу. Двое изъ нихъ принесли повинную, остальные же отказались дать какіе бы то ни было отвѣты, за что и были отправлены въ тюрьму. Однако, въ виду только что состоявшагося принятія „Петиціи о Правахъ“ Карлу было неудобно прибѣгать къ явно-произвольнымъ арестамъ. Чтобы такъ или иначе оформить дѣло, онъ рѣшилъ истребовать заключеніе суда.

1) Назв. соч., III, 112, 113.

Генеральный атторней, прежде всего, обратился къ обоимъ „chief-justice“ и „chief-baron“; въ своемъ посланіи къ нимъ онъ указалъ на то, что обвиняемые, незадолго до отсрочки засѣданія, составили заговоръ противъ Тайнаго Совѣта, и что, поэтому, резолюція, вотированная послѣ получения приказа объ отсрочкѣ, была незаконна, какъ принятая сборищемъ частныхъ лицъ, не пользующихся никакими особыми привилегіями.

На предложенные вопросы судьи отвѣтили уклончиво, явно не желая себя компрометировать. Тогда король рѣшилъ созвать двѣнадцать высшихъ судей королевства и передать дѣло на ихъ разсмотрѣніе. 25 апрѣля судьи собрались, и имъ заданъ былъ предварительный вопросъ о силѣ и значеніи акта изданнаго при Генрихѣ VIII по дѣлу *Strode* (см. выше). Судьи не затруднились признать, что актъ этотъ имѣлъ лишь частное значеніе и касался только *Strode*. Затѣмъ, судьямъ задано было еще шесть вопросовъ, отвѣтъ на которые послѣдовалъ черезъ нѣсколько дней.

Между тѣмъ, въ маѣ мѣсяцѣ, заключенные потребовали отъ суда королевской скамьи выдачи приказа *habeas corpus*. Когда приказъ былъ данъ, повѣренный *Eliot* и его друзья потребовали освобожденія ихъ на поруки. Судьи не рѣшились сдѣлать это сами и обратились къ королю за указаніями. Послѣ долгихъ размышленій и всевозможныхъ проволочекъ *Карль* предложилъ выпустить заключенныхъ съ тѣмъ, чтобы они обязались „вести себя хорошо“ (*good behaviour*) — другими словами не агитировать противъ правительства. *Eliot* и его сообщники категорически отказались исполнить это унизительное требованіе. Въ февралѣ 1630 г. состоялось рѣшеніе суда. Обвиняемые были присуждены къ денежному штрафу и къ заключенію въ тюрьму впредь до представленія ими обязательства хорошаго поведенія. *Eliot* такъ и умеръ въ *Тоуэрѣ* черезъ два года; *Selden* былъ освобожденъ въ 1633 г., а *Valentine* и *Stroud* просидѣли въ заключеніи до 1640 г. — года созыва т. наз. „короткаго парламента“¹⁾.

1) О дѣлѣ *Eliot* см. *Parl. His.*, II, 504—524; *Hallam*, *op. cit.*, II, 2—6, *Gardiner*, *History of England from the accession of James I to the*

Юридическая сторона дѣла, нужно сказать, была чрезвычайно сложна. Къ Эліоту и его товарищамъ предъявлено было, какъ мы сказали выше, обвиненіе въ государственной измѣнѣ, и весь споръ вертѣлся вокругъ вопроса о томъ, кто являлся компетентнымъ судьей для разсмотрѣнія этого обвиненія.

По мнѣнію правительства, обвиняемые были подсудны общимъ судамъ. Эліотъ и др., напротивъ того, отвергали ихъ компетенцію, ссылаясь на то, что парламентъ представляетъ изъ себя высшую судебную инстанцію, единственно призванную судить своихъ членовъ. Дѣло осложнялось еще тѣмъ, что инкриминируемыя дѣянія имѣли мѣсто послѣ послѣдовавшаго со стороны короля приказа объ отсрочкѣ засѣданій палаты. Судьямъ была задана, такимъ образомъ, весьма нелегкая задача: въ дѣлѣ было, несомнѣнно, цѣлый рядъ спорныхъ вопросовъ. Намъ нѣтъ возможности войти въ оцѣнку всѣхъ аргументовъ, которые выставлены были съ той и другой стороны. Но мы должны отмѣтить, что вопросъ подвергся весьма тщательному разсмотрѣнію и что всѣ судьи сошлись въ признаніи именно общихъ судовъ компетентными по данному дѣлу¹⁾.

outbreak of the civil war, v. VII, Lond., 1891, p. 87—122; Montague, *op. cit.*, p. 162—163; Дерюжинскій, Habeas Corpus и его постановка по англійскому праву, Юр. 1895, стр. 58—62.

1) Для примѣра приведемъ важнѣйшія мѣста изъ высказаннаго судьей Jones мнѣнія (Parl. Hist., II, 520, 521). J. различаетъ три вопроса: 1) Whether the matters informed be true or false; and this ought to be determined by jury or demurrer. 2) When the matters of the information are found or confessed to be true, if the information be good in substance? 3) Admit that the offences are by truly charged, if the court hath power to punish them? По мнѣнію J. дѣло безусловно подсудно суду. При этомъ онъ опять различаетъ три возможности: 1) If the matter be voted in parliament when it is finished, whether it can be punished and examined in another court? 2) If the matter be commenced in parliament, and that ended, if afterwards it may be questioned in another court? J question not these matters, but J hold, that an offence committed, criminally, in Parliament, may be questioned elsewhere, as in this court; and for these reasons. 1. quia interest reipublicae, ut maleficia non maneant impunita; and there ought to be a fresh punishment of them. Parliaments are called at the Kings pleasure, and the King is not compellable to call his parliament; and if, before the next parliament, the party offending, or the witnesses, die, then there will be a failure of justice. 2. The parl. is no

Начиная съ 1629 г., Карлъ въ теченіи 10 лѣтъ управлялъ Англіей самолично. Въ 1640 году, однако, обстоятельства заставили его вновь обратиться къ народнымъ представителямъ. 5 ноября открылъ свои засѣданія т. наз. „длинный парламентъ“, а 7-го П и мъ произнесъ пространную рѣчь, въ которой онъ смѣлыми штрихами изобразилъ картину правительственныхъ злоупотребленій. Прежде всего онъ указалъ на то, что привилегіи во время предыдущихъ парламентовъ жестокимъ образомъ нарушались: свобода слова депутатовъ стѣснялась; спикеру запрещалось предлагать тѣ или другіе вопросы на обсужденіе; члены палаты подвергались аресту за сказанное на засѣданіяхъ; дѣла противъ нихъ возбуждались въ судахъ нисшей инстанціи; отъ нихъ требовали „хорошаго поведенія“, и ихъ держали въ тюрьмѣ вплоть до самой смерти¹⁾.

Въ этихъ словахъ вождя оппозиціи заключался категорическій протестъ противъ дѣйствій правительства въ дѣлѣ Эліота и его товарищей.

Его заявленію, однако, не было дано дальнѣйшаго хода, такъ какъ палатѣ пришлось заняться болѣе животрепещущимъ дѣломъ, а именно вопросомъ о преданіи суду знаменитаго Strafford'a. Но слова Пима попали на благодатную почву: въ 1641 г., по инициативѣ Hollis'a, который вновь попалъ въ депутаты, вопросъ о законности арестованія Эліота былъ вторично поднятъ, причемъ палата признала, что все производство по дѣлу представляло изъ себя сплош-

constant court.... 3. The parl. cannot send process to make the offenders to appear at the next parl..... Самое рѣшеніе суда однако, мотивировано довольно слабо. Оно начинается съ констатированія факта совершения подсудимыми преступленія (заговора). Далѣе, оно напоминаетъ, что всѣ судьи Англіи, за исключеніемъ одного, признали статутъ 1512 г. частнымъ актомъ: члены парламента, по мнѣнію суда, не имѣютъ привилегіи „to speak at their pleasure“, напротивъ того, парламентъ есть высшій судъ, — „therefore it ought not to be disorderly, but ought to give good exemple to other courts“. Какъ видно, главный пунктъ былъ обойденъ молчаніемъ, и судъ не рѣшился категорически разрѣшить вопросъ о законности или незаконности засѣданій парламента послѣ приказа объ отсрочкѣ. Онъ предпочелъ сослаться на то, что свобода слова не неограничена, не указавъ, однако, гдѣ, въ точности, эта свобода кончается.

1) Parl. Hist., II, 640.

ное нарушение парламентских привилегий, а судей, участвовавших въ немъ, предала суду лордовъ¹⁾.

Послѣ казни Страффорда разрывъ между королемъ и палатой сдѣлался неизбежнымъ. Опасаясь рѣшительныхъ дѣйствій со стороны Карла, парламентъ вотировалъ билль, согласно которому онъ не могъ быть распущенъ безъ собственнаго на то согласія. Немедленно послѣ утверженія этого закона королемъ, палаты приступили къ цѣлому ряду радикальныхъ реформъ: упразднена была Звѣздная Палата, уничтожены были различнаго рода исключительные суды и т. п. Король, однако, ждалъ только удобнаго случая для нанесенія парламенту рѣшительнаго удара. Въ январѣ 1642 г. онъ сдѣлалъ неудачную попытку арестовать пять изъ наиболѣе видныхъ лидеров оппозиціи²⁾. Это послужило сигналомъ къ гражданской войнѣ, окончившейся казнью короля и провозглашеніемъ республики (16 мая 1649 г.).

III.

Во время великой гражданской войны неожиданно всплываетъ политическое ученіе, навѣянное реформаціей, но стоящее въ полномъ противорѣчій съ историческими основами англійскаго строя. Это — теорія народнаго суверенитета, провозглашенная лѣвыми протестантскими сектами, объединяемыми подъ общимъ названіемъ „левеллеровъ“.

„Всякая власть изначально и по существу имѣетъ источникомъ своимъ народъ: его свободный выборъ и согласіе, выраженное черезъ представителей, единственное основаніе всякаго справедливаго правительства“³⁾, такъ учили левеллеры, начавшіе вскорѣ играть главную роль въ арміи Кромвеля. Изъ этого основнаго принципа выводилась цѣлая политическая программа, нашедшая себѣ наиболѣе полное и яркое выраженіе въ составленномъ John Lilburn'омъ и его друзь-

1) Ibid., 869, 876.

2) См. John Forster, Arrest of the five members by Charles the first, Lond. 1860.

3) См. The Case of the Army truly stated. — манифестъ, опубликованный левеллерами 9 октября 1647 отъ имени пяти полковъ и содержащій въ себѣ ихъ политическую программу. Gardiner, History of the great civil war, new. ed., Lond. 1893, III, 379.

ями политическомъ памфлетѣ подѣ заглавіемъ „The fundamental lawes and liberties of England claimed and asserted“ (1653). Англичане, читаемъ мы въ этомъ памфлетѣ, народъ свободный и потому сами въ себѣ содержатъ источникъ власти. Соглашеніе и избраніе — единственные источники всѣхъ признаваемыхъ страной какъ высшихъ, такъ и низшихъ правителей. Полнота законодательной и исполнительной власти принадлежитъ націи, завѣдующей собственными дѣлами чрезъ посредство избранныхъ ею парламентовъ, или общихъ совѣтовъ, и судящей всѣ возникающіе въ жизни споры черезъ посредство избранныхъ ею же самой судей — присяжныхъ. Въ 28 положеніяхъ „fundamental lawes“ даютъ затѣмъ настоящій проектъ радикальной конституціи¹⁾.

Такова была идеологія арміи, руководившей во время междоусобія судьбами Англии. Она легла въ основу тѣхъ попытокъ писанныхъ конституцій, которыя извѣстны подѣ названіемъ „Heds of the proposals“ (1646—47) и „Agreement of the people“ (1648)²⁾.

Намъ нѣтъ возможности разсмотрѣть здѣсь содержаніе этихъ актовъ. Для насъ важно лишь то, что ни одинъ изъ нихъ на вопросъ о привилегіяхъ парламента не останавливается вовсе³⁾. Это объясняется тѣмъ, что главной заботой авторовъ проектовъ было обезпечить права народа; поставленіе же представителей націи въ какое-либо особое привилегированное положеніе не гармонировало съ постулатомъ всеобщаго равенства и съ общей нивеллирующей тенденціей реформаторовъ⁴⁾. Власть должна была сосредоточиваться

1) М. М. Ковалевскій, назв. соч., III, стр. 342 и слѣд.

2) Agr. of the p. имѣлъ четыре редакціи. Объ этихъ попыткахъ см. изслѣдованіе Rothschild'a, Der Gedanke der geschriebenen Verfassung in der englischen Revolution, Lpz. 1903.

3) Одни только „Heds of the proposals“, ст. I п. 9, требуютъ, чтобы члены парламента подлежали исключительно уголовной юрисдикціи палаты.

4) Ср. Rothschild, op. cit., 97: „Wir hatten schon bei den Heds of the Proposals darauf hingewiesen, dass das Verlangen die Freiheiten und Rechte des Parlamentes zu wahren, wie es zu Beginn des Krieges geherrscht hatte, längst einer weiter gehenden Forderung gewichen war, die Rechte und Freiheiten des Volkes zu sichern“ (рѣчь идетъ объ Agreement). Въ этомъ отношеніи левеллеровъ къ привилегіямъ народныхъ представителей нельзя не видѣть подтвержденія высказанной мной въ другомъ

въ народѣ, палата (или палаты) являлась лишь исполнительницей его воли.

Послѣ крушенія монархіи, во главѣ управленія сталъ Кромвель, съ титуломъ Лорда-Протектора. Его политическое міровоззрѣніе, въ общемъ, было довольно далеко отъ демократическаго радикализма левеллеровъ. Онъ склонялся къ смѣшанной формѣ правленія, построенной на началѣ раздѣленія и равновѣсія властей¹⁾ и чуждъ былъ тѣхъ крайностей, къ которымъ приводило ученіе Лильборна и его послѣдователей. Но въ одномъ онъ съ ними сходилсѣ; это въ отрицаніи традиціоннаго ученія о всемогуществѣ парламента. „Въ своихъ рѣчахъ, замѣчаетъ М. М. Ковалевскій²⁾, онъ высказывается по этому вопросу въ томъ же духѣ, что и левеллеры. Во всякомъ общежитіи, полагаетъ онъ, надо устанавливать различіе между тѣмъ, что слѣдуетъ считать неизмѣнными устоями общества и порядками, по природѣ своей временными и подлежащими перемѣнѣ, или, употребляя собственныя его выраженія, между основами (fundamentals) и случайностями (circumstancials)“. Къ основамъ относятся: свобода совѣсти, принципъ краткосрочности и періодичности парламентовъ, раздѣленіе суверенитета между единичнымъ правителемъ и представительной палатой и т. п. Всѣ основы неприкосновенны для парламента: его дѣятельность можетъ распространяться только на случайности общежитія.

При такихъ условіяхъ, понятно, что Протекторъ не склоненъ былъ особенно преклоняться передъ исконными привилегіями народныхъ представителей. Какъ говоритъ Гнейстъ, наскучивъ парламентскими преніями и поста-

мѣстъ мысли, что изъ теоріи народнаго суверенитета совершенно невозможно вывести необходимость иммунитета, см. мой этюдъ: Безответственность и неприкосновенность депутатовъ во Франціи, Юрьевъ 1910, стр. 4, 77 и слѣд.

1) О воззрѣніяхъ Кромвеля см. М. М. Ковалевскій, *op. cit.*, III, стр. 294 и слѣд.

2) *Loc. cit.*, 300.

3) См. рѣчь, произнесенную передъ парламентомъ 12 сентября 1654 г., въ которой Кромвель совершенно опредѣленно формулировалъ свое ученіе объ основныхъ началахъ общежитія, *Parl. hist.*, III, 1445 fol. Ср. Ранке, *op. cit.*, IV, 125.

новленіями большинства, изъ которыхъ не выходило ни положительной правительственной системы, ни положительной оппозиціи, Кромвель распускалъ свои парламенты одинъ за другимъ, напутствуя ихъ бранными рѣчами на прощанье¹⁾. Въ выработанномъ, по его инициативѣ, офицерами арміи „Instrument of government“ (1653) — единственной писаной конституціи, когда либо дѣйствовавшей въ Англіи — о привилегіяхъ членовъ парламента ни словомъ не упоминается²⁾.

IV.

Политическая жизнь вновь вступила въ нормальное русло послѣ реставраціи Стюартовъ и воцаренія Карла II (1660—1685). Возстановленный въ своихъ правахъ, парламентъ уже въ 1667 г. возбуждаетъ вопросъ о свободѣ слова: въ октябрѣ этого года имъ образуется особая коммисія для разсмотрѣнія дѣла Эліота и его товарищей. 12 ноября коммисіей представленъ былъ общинамъ докладъ, на основаніи котораго палатой вынесена была резолюція, признавшая, что статутъ изданный въ 1512 г. по дѣлу *Strode* имѣлъ общій характеръ и потому распространяется на всѣхъ членовъ обѣихъ палатъ во всѣхъ парламентахъ для и по поводу всѣхъ внесенныхъ биллей, произнесенныхъ рѣчей, высказанныхъ мнѣній и т. п. Общины при этомъ постановили, что статутъ 1512 г. не создалъ новаго права, а имѣлъ лишь характеръ подтвержденія древнихъ и необходимыхъ правъ и привилегій парламента³⁾. Въ виду приведенной резолюціи, рѣшеніе суда по дѣлу Эліота было отмѣнено палатой лордовъ на основаніи writ of error, причемъ въ качествѣ мотива для кассаціи было, между

1) Назв. соч., 670.

2) Текстъ см. Parl. Hist., III, 1417—1426. Ср. Rothschild, op. cit., 141 ff.

3) „The Act 4 Hen. VIII intituled „An Act concerning Richard Strode“ is a general law extending to indemnity all and every the members of both Houses of Parliament in all Parliaments, for and touching any bills, speaking, reasoning or declaring of any matter or matters in and concerning the Parliament, to be communed or treated of; and is a declaratory law of the ancient and necessary rights and privileges of Parliament“. Parry, op. cit., 555. Лорды присоединились къ этой резолюціи 11 декабря.

прочимъ, приведено то обстоятельство, что сказанное въ парламентѣ подсудно лишь ему, тогда какъ, въ данномъ случаѣ, судомъ королевской скамьи были рассмотрѣны два дѣла: нанесеніе оскорбленія словами спикеру, съ одной стороны, и произнесеніе мятежныхъ рѣчей въ палатѣ — съ другой. Поэтому, если бы даже признать что первое дѣло было подсудно общимъ судамъ, то во всякомъ случаѣ второе могло быть рассмотрѣно только въ самомъ парламентѣ¹⁾.

Въ томъ же 1667 г., 11 декабря, вопросъ о привилегіи свободы слова подвергся обсужденію со стороны особой конференціи изъ представителей обѣихъ палатъ²⁾. Совѣщаніе категорически признало, что „никто не можетъ сомнѣваться въ томъ, что все то, что разъ установлено легальнымъ путемъ есть законъ; но ничто не можетъ войти въ составъ парламентскаго постановленія (акта), что не было къмъ либо предварительно предложено. Поэтому, если самое постановленіе не можетъ никому принести вреда, то не могъ этого сдѣлать и тотъ, отъ котораго исходило первоначальное предложеніе. Члены парламента должны быть также свободны, какъ сами палаты. Парламентскій актъ не можетъ быть противугосударственнымъ, равно какъ и пренія, изъ которыхъ онъ возникъ, такъ какъ прежде обнародованія онъ долженъ быть предложенъ и обнародованъ“³⁾.

Декларація эта, какъ видно, основана на чисто-раціоналистическихъ соображеніяхъ. Она исходитъ изъ предположенія о неограниченной компетенціи парламента и совершенно порываетъ съ прежнею точкой зрѣнія, согласно которой свобода слова предоставлена депутатамъ постольку, поскольку они остаются въ предѣлахъ своихъ полномочій. Безотвѣтственность при этомъ виндицируется въ качествѣ неотъемлемаго права всякаго законодательнаго учрежденія.

Со стороны правительства, сколько извѣстно, никакого протеста по поводу заявленія конференціи не послѣдовало:

1) Э н с о н ъ, Англійскій парламентъ, пер. Захарова, СПб. 1908, стр. 147.

2) Parl. Hist. объ этой конференціи не упоминаетъ вовсе, и намъ не удалось установить, что послужило непосредственнымъ поводомъ для ея созыва.

3) М а у, op. cit., I, 101.

парламентъ при Карлѣ II приобрѣлъ свое прежнее значеніе, и его законодательная власть стояла внѣ сомнѣнія¹⁾. Возгорѣвшійся же при его преемникѣ Яковѣ II (1685—1687) конфликтъ привелъ, какъ извѣстно, къ новой революціи и призванію на престолъ Оранской династіи.

1) Градовскій, назв. соч. 354: „Право парламента вотировать всѣ налоги, опредѣлять расходы, наблюдать за употребленіемъ субсидій было поставлено внѣ спора; законъ о Habeas-Corpus ограждалъ личную свободу подданныхъ; законодательная власть парламента не подвергалась сомнѣнію; учрежденія и права національной церкви были утверждены законами королевства“.

Глава шестая.

Новѣйшее время.

I.

Немедленно послѣ вступленія на англійскій престолъ Вильгельма и Маріи Оранскихъ изданъ былъ особый актъ, извѣстный подъ названіемъ „Билля о Правахъ“ (1689 г.), въ которомъ, съ одной стороны, перечислялись незаконныя дѣйствія Якова II, а съ другой устанавливался рядъ положеній, имѣвшихъ гарантировать въ будущемъ свободу англійскихъ гражданъ и парламентскія вольности.

Къ числу неправомѣрныхъ дѣйствій Якова „Билль“ относитъ, между прочимъ и то, что онъ разбиралъ въ Судѣ Королевской Скамьи дѣла и тяжбы, подлежащія исключительному вѣдѣнію парламента и примѣнялъ разныя произвольныя и незаконныя формы дѣлопроизводства (п. 8). Въ виду этого ст. 9 категорически постановляетъ, что „свобода слова, преній и производства въ парламентѣ не должна влечь за собой возбужденіе какого-либо преслѣдованія или,

1) „That the freedoms of speech and debates or proceedings in Parliament ought not to be impeached or questioned in any court or place out of parliament“. Точный переводъ этого постановленія представляетъ нѣкоторыя затрудненія. Прежде всего, не совсѣмъ ясно выраженіе proceedings: имѣли ли въ виду авторы „Билля“ парламентское дѣлопроизводство въ тѣсномъ смыслѣ слова или вообще все, что происходитъ въ парламентѣ? Другими словами, покрываетъ ли привилегія всѣ дѣйствія депутатовъ, совершенныя въ парламентѣ, или только тѣ изъ нихъ, которыя ими совершаются во исполненіе лежащихъ на нихъ профессиональныхъ обязанностей. Въ нѣмецкой литературѣ „proceedings“ переводится то черезъ „Verhandlung“, то черезъ „Vorgänge“, см. Fuld, Die Immunität der Mitglieder gesetzgebender Versammlungen, въ Archiv f.

вообще, быть предметомъ суждений въ иномъ судѣ или мѣстѣ, кромѣ самого парламента“.

Чтобы отдать себѣ ясный отчетъ въ смыслѣ и значеніи этой статьи, а также въ постановкѣ вопроса о привилегіи свободы слова въ новѣйшее время, намъ необходимо нѣсколько остановиться на той роли, которую революція 1688 г. сыграла въ исторіи англійской государственности. Корен-

öffent. Recht, IV, 1889, S. 513, Anm. 21. Во Франціи одни, какъ напр. Chompré въ своемъ переводѣ Комментарій Блэкстона (t. I, p. 288) говорятъ о „conduite (депутатовъ) en parlement“, другіе, какъ Delpesch въ переводѣ Мауля (t. I, p. 105) о „procédures“, третьи (de Franqueville, Le gouvernement et le parlement britanniques, Par. 1887, III, 346) о „actes“, четвертые (Glasson, op. cit., V, 419) о „tout se qui se fait“ и т. д. Въ русской литературѣ точно также нѣтъ единообразія. М. Ковалевскій, Общее конституціонное право, СПб. 1908, стр. 223, переводитъ „свобода всякаго вообще дѣлопроизводства“; Ѡ. Кокоскинъ, Тексты важнѣйшихъ основныхъ законовъ иностранныхъ государствъ, I, М. 1905, стр. 18, „свобода . . . актовъ“; г. Новикъ, Современныя конституціи, М. 1905, стр. 62 — „дѣйстви“; А. А. Жижиленко, О безответственности народныхъ представителей, Яр. 1909, стр. 7, „и всего происходящаго въ парламентѣ“; А. К. фонъ-Резонъ, Объ особенныхъ правахъ выборныхъ членовъ Государственнаго Совѣта и членовъ Государственной Думы, СПб. 1909, стр. 4, „всего того, что происходитъ въ парламентѣ“.

Второе выраженіе ст. 9, представляющее затрудненія, есть терминъ „questioned“. Какъ вѣрно замѣчаетъ Fuld, loc. cit., здѣсь рѣчь идетъ не о процессуальномъ терминѣ, соответствующемъ нѣмецкому „Untersuchung“; выраженіе „questioned“ имѣетъ болѣе широкій смыслъ и соответствуетъ „in Frage stellen“. Французы переводятъ „questionnée“ (de Franqueville, loc. cit.), „mise en question“ (Glasson, loc. cit., Delpesch — Maу, loc. cit.), „mis en doute“ (Reynaert, op. cit., I, 10). У русскихъ писателей мы встрѣчаемъ переводы: „подвергаема контролю“ (Кокоскинъ), „вызывать сомнѣніе“ (М. Ковалевскій), „подвергаема обсужденію“ (Жижиленко), „предметомъ разсмотрѣнія“ (фонъ-Резонъ), „предметомъ сужденія“ (Новикъ).

Что же касается термина impeached, то единственно правильный переводъ тотъ, который вызываетъ представленіе о привлеченіи къ отвѣтственности. Передача „impeached“ посредствомъ выраженія „стѣснятъ“ (Кокоскинъ, Жижиленко, фонъ-Резонъ) совершенно не соответствуетъ юридическому значенію этого термина. Правильный переводъ даетъ М. Ковалевскій, loc. cit.: „. . . не можетъ подать повода къ преслѣдованію“. Въ нѣмецкой литературѣ часто встрѣчается выраженіе „behindert“, см. Fischel, op. cit., 417, также Hubrich, op. cit., 24. Гораздо точнѣе переводъ „unter Anklage gestellt“, Fuld, loc. cit., по французски „donner matière à accusation“, Blackstone-Chompré, loc. cit.

наго переворота ни въ политическихъ, ни въ социальныхъ отношеніяхъ она, сама по себѣ, не произвела. Но она, несомнѣнно, подготовила его тѣмъ, что въ значительной степени видоизмѣнила существовавшія до того времени отношенія между парламентомъ и короной.

Прежде всего, послѣ вступленія на престолъ Вильгельма III (1689—1702) отпадаетъ тотъ теократическій характеръ, который Стюарты стремились придать монархической власти. Король отнынѣ не можетъ претендовать на божественное происхожденіе своихъ полномочій: послѣднія порождены революціей и имѣютъ тотъ же источникъ, что и политическія права народа¹⁾.

Лицомъ къ лицу теперь стоятъ двѣ равноправныя и равнородныя силы: корона и парламентъ. Между ними, какъ говоритъ *Hatschek*, и происходитъ *judicium finium regundorum*²⁾: оба фактора политической жизни размежевываются, причемъ фактически все большее и большее вліяніе и значеніе получаетъ парламентъ или, вѣрнѣе сказать, нижняя палата, въ рукахъ которой сосредоточивается распоряженіе финансами страны³⁾. Возникшее въ прошломъ столѣтіи ученіе объ *omnipotentia parliamenti* — всемогущество парламенту — получаетъ совершенно иную окраску и иное политическое значеніе. Еще *Edward Coke* училъ, что „власть и юрисдикція парламента столь всеобъемлющи и абсолютны, что имъ не могутъ быть поставлены никакія

1) *Boutmy*, op. cit., 161, 162.

2) Op. cit., I, 243: „Während die Entwicklung des Parlaments bis zur Zeit *Coke's* nur die Lösung gebracht hat, das Parlament — der König mit eingeschlossen — ist Staatsorgan, die grosse Korporation des Landes und der höchste Gerichtshof, bringt die grosse Revolution von 1688 das *judicium finium regundorum* zwischen Parlament und Krone“.

3) Какъ говоритъ *Гринъ*, назв. соч., IV, 48, „съ того времени, когда право палаты облагать націю налогами было подтверждено въ Виллѣ о Правахъ и когда она рѣшила давать коронѣ деньги только на одинъ годъ, Палата Общинъ получила верховную власть въ государствѣ. Было невозможно отсрочивать постоянно ея засѣданія или въ теченіи долгаго времени противиться ея волѣ теперь, когда это оставило бы правительство безъ средствъ, когда этимъ уничтожалась бы армія и флотъ и оставалась бы вся административная машина“. Ср. *John Russel*, An essay on the history of the english government and constitution, Lond. 1821, p. 161.

границы; можно, по справедливости, сказать о немъ, что *si antiquitatem spectes, est vetustissima; si dignitatem, est honoratissima; si jurisdictionem, est capacissima* ¹⁾“. Но этотъ всемогущій органъ, о которомъ говоритъ знаменитый юристъ, есть на самомъ дѣлѣ не парламентъ, а обѣ палаты и король, т. е. теоретическое построение, абстракція, а не жизненная, реальная сила. Парламентъ — т. е. общины и лорды, въ его время вовсе не обладали всемогуществомъ. Процессъ обособленія ихъ отъ монарха далеко еще не закончился и борьба между нимъ и короной была въ полномъ разгарѣ. Лишь въ XVIII в. центръ тяжести окончательно перемѣщается, и становится возможнымъ говорить о дѣйствительной *omnipotentia* представителей націи. Корона отказывается отъ своего права вето и тѣмъ самымъ законодательную функцію всецѣло передаетъ въ руки палатъ; парламентскій актъ 1716 г. опредѣляетъ продолжительность легислатуры семью годами, и мало по малу зарождается та система контроля народнаго представительства надъ управленіемъ, которая въ первой половинѣ XIX ст. приводитъ къ парламентаризму.

Вновь установившіяся жизненныя отношенія нуждались въ новой юридической формулировкѣ и теоретическомъ освѣщеніи. Ключъ къ ихъ пониманію былъ найденъ въ ученіи о раздѣленіи властей, положенномъ наиболѣе виднымъ государствовѣдомъ XVIII в., Блэкстономъ, въ основу изложенія англійской конституціи.

Согласно воззрѣніямъ Блэкстона ²⁾, законодательная власть принадлежитъ парламенту, исполнительная королю; но исполнительная власть есть вѣтвь (a branch) законодательной, и это необходимо для равновѣсія конституціи (the balance of the constitution), ибо сосредоточеніе ихъ въ однихъ рукахъ повело бы къ тиранніи, равно какъ и полное отдѣленіе одной отъ другой: законодательная власть скоро сдѣлалась бы деспотической, такъ какъ притѣсняла бы власть исполнительную, вторгаясь въ сферу ея компетенціи. Для предупрежденія этого и установлена связь между ко-

1) 4 Inst. 36 (цит. у Blackstone).

2) Stephen's New Commentaries on the laws of England (partly founded on Blackstone), 11 ed., Lond. 1890, p. 340 fol.

ролемъ и парламентомъ, причемъ первому предоставлено не право постановлять (*power of resolving*), а право отклонять (*rejecting*). Поэтому, по существу, полномочія палатъ неограничены. Парламентъ можетъ сдѣлать все, за исключеніемъ фактически невозможнаго¹⁾.

Ученіе Блэкстона вскорѣ стало господствующимъ²⁾ и послужило теоретическимъ оправданіемъ для домогательства парламента. Фактически, послѣдній забираетъ все бѣльшую и бѣльшую власть, и въ теченіи XVIII в. вся правотворческая функція переходитъ въ его руки. Существовавшее до того времени указное право короля постепенно сокращается. Такъ, Билль о Правахъ признаетъ незаконнымъ взиманіе какихъ бы то ни было сборовъ, равно какъ пріостановку законовъ безъ согласія парламента; вскорѣ отпадаетъ также и право короля издавать юридическіе указы; съ 1766 г. отъ короны уходитъ и право на т. наз. чрезвычайные указы³⁾. У парламента, такимъ образомъ, со второй половины XVIII в. нѣтъ больше конкурента въ области законодательства: все, что можетъ быть регулируемо закономъ, юридической нормой, въ его власти. Въ этомъ смыслѣ онъ, дѣйствительно, всемогущъ.

II.

При подобныхъ обстоятельствахъ парламентскія привилегіи, какъ легко себѣ представить, нашли себѣ крайне благопріятную почву. XVIII в. есть періодъ ихъ расцвѣта

1) „It can, in short, do everyting that is not naturally impossible“. Ibid., 349.

2) Оно нашло себѣ горячаго сторонника въ лицѣ женева De Lolme, популяризовавшаго его въ своей извѣстной книгѣ „Constitution de l'Angleterre“. По Де-Л. (éd. Genève 1793) основа англійской конституціи, „le grand principe auquel tous les autres tiennent“ — то, что законодательная власть принадлежитъ исключительно парламенту, король же исполняетъ законы (I, 56); его участіе въ законодательствѣ чисто пассивное (II, 29). Для C u s t a n c e, Gedrängte Darstellung der englischen Staatsverfassung, übers. aus dem engl., Braunschweig 1827 (англійск. ориг. появился въ 1808 г.), S. 47, великое преимущество англійской конституціи то, что въ ней законодательная власть „мудро“ отдѣлена отъ исполнительной.

3) Этотъ вопросъ, впрочемъ, споренъ, см. H a t s c h e k, op. cit., S. 613 ff.

и вмѣстѣ съ тѣмъ — эпоха крайняго злоупотребленія парламентомъ своей властью, въ особенности своими карательными полномочіями по отношенію къ лицамъ, виновнымъ въ „breach of privilege“: малѣйшее нарушеніе правъ и привилегій народныхъ представителей наказывается палатами какъ серьезное преступленіе¹⁾. Что же касается свободы слова, то при Вильгельмѣ III какъ общины, такъ и лорды пользовались ею совершенно безпрепятственно. Протоколы засѣданій парламента свидѣтельствуютъ о томъ, что въ критикѣ дѣйствій правительства и короны депутаты заходили чрезвычайно далеко, не подвергаясь за это никакимъ послѣдствіямъ²⁾. Нѣсколько болѣе сдержанными дебаты становятся при Ганноверской династіи; палата принимаетъ строгія мѣры по отношенію къ впадающимъ въ словесные эксцессы членамъ³⁾, а съ другой стороны, начавшее къ этому времени входить въ обычай опубликованіе протоколовъ засѣданій палатъ въ значительной степени умѣряетъ пылъ ораторовъ. Депутаты теперь чувствуютъ, что они говорятъ передъ всею націей и подлежатъ нравственной отвѣтственности передъ своими избирателями за свое поведеніе въ парламентахъ. Это обстоятельство, безспорно, содѣйствовало упорядоченію преній, побудивъ вмѣстѣ съ тѣмъ ораторовъ къ большей сдержанности и корректности въ своихъ выступленіяхъ.

1) Примѣры см. у Mahon, History of England (Tauchnitz's ed. Lpz. 1853), IV, 21. Ср. Hallam, op. cit., III, 279.

2) См. любопытныя донесенія посланника великаго курфюрста Bonnet у Ranke, op. cit., XI, S. 44 ff., въ особенности донесеніе отъ 20 ноября 1694: „La chambre basse commença à entrer hier en matière, de la même façon que les années dernières, c. à d. que plusieurs évaporèrent leur bile, et dirent tout ce qu'ils crurent de plus fâcheux contre le gouvernement; mais on jugea prudemment, que le meilleur estoit de ne leur rien répondre ce jour là“. Ibid. 136. Ср. замѣчанія Mascallay, Die Geschichte von England seit dem Regierungsantritte Jacobs II, übers. von Bülow, 2 Auf., Lpz. 1860, S. 288, 333 („es bestand nicht länger irgend eine Gefahr, dass der König die Mitglieder der Legislatur unterdrücken würde, und es bestand viel mehr Gefahr, dass die Mitglieder der Legislatur das Volk unterdrücken konnten“), 417; V, 151 и др.

3) Въ 1717 г., напр., нѣкій Shippers (членъ палаты общинъ) былъ заключенъ въ Тоуэръ за то, что непочтительно отозвался объ особѣ короля, de Franqueville, op. cit., III, 347.

Что же касается литературы, то привилегія freedom of speech разсматривается теперь как нѣчто само собою разумѣющееся и не возбуждающее никакихъ сомнѣній. Блэкстонъ въ своихъ комментаріяхъ ограничивается простымъ упоминаніемъ о ней и ссылкой на 9-ю ст. Билля о Правахъ (Stephen, IV, 352). Для Де-Лольма иммунитетъ установленъ ради „sûreté“ членовъ парламента¹⁾; болѣе подробной мотивировки онъ не считаетъ нужнымъ приводить. Необходимость привилегіи, такимъ образомъ, въ разсматриваемую эпоху стала настолько очевидна, иммунитетъ настолько вошелъ въ общественное правосознаніе, что обосновывать и оправдывать его считается излишнимъ. И на самомъ дѣлѣ, въ теченіи XVIII и XIX ст. нельзя привести почти ни одного случая возбужденія въ какомъ либо судѣ процесса противъ члена той или другой палаты за сказанное или сдѣланное имъ при исполненіи своихъ обязанностей²⁾. Но зато со времени упроченія при Георгѣ I (1714—1727) управленія чрезъ посредство партій, а въ особенности въ министерство Вальполя, правительство, желая во что бы то ни стало удержать за собой большинство въ палатѣ, часто производитъ давленіе на депутатовъ, состоящихъ на службѣ и не занимающихъ политическихъ должностей, подвергаетъ ихъ дисциплинарнымъ взысканіямъ и даже лишаетъ занимаемыхъ ими мѣстъ³⁾. Послѣдній случай имѣлъ мѣсто въ 1764 г.,

1) Op. cit., I, 90; въ другомъ мѣстѣ Де-Лольмъ замѣчаетъ, что обѣ палаты, хотя и относятся весьма ревниво къ своей привилегіи, однако заботятся о томъ, чтобы свобода слова не приводила къ несдержаннымъ выраженіямъ по адресу короля, II, 271.

2) Э н с о н ъ, назв. соч., 147.

3) Выходъ въ отставку лицъ, занимающихъ должности съ политическимъ характеромъ, при перемѣнѣ министерства есть явленіе само собою разумѣющееся. Какъ совершенно справедливо замѣчаетъ Э н с о н ъ, loc. cit., „необходимымъ слѣдствіемъ правительства партій является то, что подчиненный членъ министерства долженъ отказаться отъ политической службы, если онъ вотируетъ противъ своихъ лидеровъ въ дѣлахъ, на которыя они не смотрятъ, какъ на открытый вопросъ. Не будетъ совершенно никакой несправедливости и привилегія не будетъ нарушена отставкой отъ должности одного изъ тѣхъ, кто принялъ ее на томъ основаніи, можетъ быть и не вполне опредѣленно установленномъ, но ясно понимаемомъ, что въ парламентѣ онъ будетъ дѣйствовать въ согласіи съ другими слугами короны, отвѣтственными за политику страны. Но офицеръ арміи или флота не сохраняетъ за собой свою должность только

когда по настоянію короля членъ палаты общинъ, генераль Henry Seymour Conway былъ лишенъ не только придворной должности, но и отстраненъ отъ командованія полкомъ за то, что по одному дѣлу вотировалъ противъ правительства¹⁾. Эта мѣра вызвала энергичный протестъ со стороны палаты, и въ слѣдующемъ же году Burke внесено было предложеніе выразить довѣріе министерству за уничтоженіе опасной и неконституціонной практики удаленія офицеровъ за ихъ вотумы въ парламентъ²⁾.

на томъ основаніи, что, разъ ему придется засѣдать въ парламентѣ, онъ будетъ непремѣнно обязанъ поддерживать королевскихъ министровъ. И лордъ-лейтенантъ графства не удерживаетъ своего положенія только при этомъ условіи“.

1) Mahon, op. cit., V, 55.

2) Энсонъ, назв. соч., 148.

Глава седьмая.

Юридическая природа привилегіи.

I.

Изложенный въ предыдущихъ главахъ процессъ развитія freedom of speech наглядно показалъ, какъ, случайно возникши въ качествѣ рефлекса непубличности засѣданій парламента, привилегія претворилась, съ теченіемъ времени, въ одинъ изъ основныхъ устоевъ государственнаго строя Англійи. Мы видѣли при этомъ, что эта эволюція явилась результатомъ установившихся отношеній между обоими руководящими факторами политической жизни — королемъ и народнымъ представительствомъ. Общины, въ теченіи ряда вѣковъ борются, строго говоря, не за свободу слова какъ таковую, а за расширеніе своей компетенціи; иммунитетъ имъ нуженъ не какъ цѣль, а какъ средство; парламенту важно, чтобы ни корона, ни администрація, ни суды не вмѣшивались въ то, что онъ считаетъ своей сферой дѣятельности. Какъ совершенно вѣрно было замѣчено уже H a t s e l l'emъ — выдающимся знатокомъ парламентскихъ прецедентовъ — привилегіи всегда виндицировались парламентомъ ради безпрепятственнаго упражненія имъ своихъ функцій, а отнюдь не въ видахъ поставленія отдѣльныхъ его членовъ въ особое, льготное положеніе¹⁾. Между тѣмъ, начиная съ XVI в., эти функціи становятся все обширнѣе и обширнѣе, и парламентъ неудержимо стремится превратиться въ законодательный аппаратъ съ неограниченной компетенціей. Изъ за компетенціи и происходитъ борьба съ

1) Цит. у Redlich, op. cit., 591, n. 1.

королевской властью, которая лишь крайне неохотно соглашается на умаление своей прерогативы и на вмѣшательство палатъ въ тѣ или другія области государственнаго управления. Здѣсь, какъ и повсюду, нападеніе совершается по линіи наименьшаго сопротивленія: къ отвѣту привлекаются отдѣльные депутаты, сдѣлавшіе тѣ или другія предложенія или произнесшіе неугоднаго правительству рѣчи, а не само собраніе, выслушавшее эти рѣчи или вынесшее соотвѣтственную резолюцію. Но подъ какимъ бы предлогомъ ни принимались репрессивныя мѣры, истинная ихъ цѣль всегда одна и та же: воспрепятствовать парламенту заняться той или другой категоріей дѣлъ, такъ или иначе расширить сферу своего вліянія.

Палатами это прекрасно понималось. Начиная съ конца XV в., имъ становится совершенно яснымъ, что за вопросомъ о свободѣ слова скрывается другой, гораздо болѣе жизненный и важный, именно вопросъ объ участіи ихъ въ политической жизни страны и, въ частности, въ законодательствѣ. Чтобы свободно законодательствовать, нужно имѣть возможность свободно говорить — таковъ смыслъ приведенной нами выше резолюціи 1667 г., заключающей въ себѣ одну изъ первыхъ попытокъ теоретически обосновать иммунитетъ. И нужно сказать, что съ точки зрѣнія историческаго опыта, общины были совершенно правы: тамъ, гдѣ существуетъ нѣсколько конкурирующихъ органовъ, взаимное вмѣшательство въ сферу дѣятельности неизбежно. Въ данномъ же случаѣ рѣчь шла какъ разъ о сосредоточеніи одной функціи — законодательной — въ рукахъ одного органа — парламента. Но для упражненія этой функціи палаты обладали лишь однимъ средствомъ: словомъ¹⁾. Борясь за свои права, они весьма скоро пришли къ убѣжде-

1) По справедливому замѣчанію Redlich'a, „Regierung eines Staates durch ein Parlament — wie immer die staatsrechtliche und politische Machtbefugnis des letzteren beschaffen sein mag — ist diejenige Art der Regierung, die sich des Mittels der Rede als Motors und als wesentlicher Form ihrer Tatigkeit bedient. Parliamentary Government is Government by talking: do druckt dies kurz und bundig ein englischer Politiker aus...“ „Im House of Commons gilt das Prinzip: Nichts ist im Besitze des Hauses, was ihm nicht durch mundliche Bekanntmachung, durch Rede mitgeteilt worden ist“. Op. cit., 587, 588.

нiю, что всякое ограниченiе въ употребленiи этого средства грозитъ самому ихъ существованiю. Точно также для короны опасностью угрожали не словесные эксцессы во время пренiй, а самый фактъ обсужденiя парламентомъ тѣхъ или иныхъ дѣлъ, хотя бы и въ самыхъ осторожныхъ и изысканныхъ выраженiяхъ. Властолюбивые правители прекрасно знали, что они дѣлали, когда посылали въ Тоуэръ оппозиционныхъ ораторовъ: они боролись за свою власть, за свое участiе въ законодательствѣ.

Политическая побѣда парламента въ концѣ XVII ст. оказалась синонимомъ полнаго торжества иммунитета. У полновластныхъ палатъ нѣтъ болѣе соперника, законодательная функцiя всецѣло въ ихъ рукахъ, и онѣ абсолютные хозяева того средства, при помощи котораго творится писаное право; парламента можетъ устанавливать какiя-угодно нормы, развивать свою правотворческую дѣятельность въ любомъ направленiи — онѣ этимъ не нарушаютъ ничьей компетенцiи, ничьего права; его обсужденiю подлежатъ любые предметы, ибо установить рамки для имѣющихъ быть созданными нормъ—невозможно. Его дѣятельность, какъ таковая, неподлежитъ контролю, за отсутствiемъ управомоченныхъ къ тому государственныхъ органовъ; по той же причинѣ безответственны во внѣ и лица, входящiя въ составъ парламента.

Такова реальная подкладка привилегiи, какъ она выработалась подъ давленiемъ политическихъ отношенiй. Свобода слова — результатъ противоположенiя двухъ основныхъ факторовъ англiйской государственной жизни и конкуренцiи ихъ на почвѣ законодательной функцiи. Происхожденiемъ своимъ она обязана не какому-нибудь теоретическому построенiю, а насущнымъ жизненнымъ потребностямъ.

Въ англiйской литературѣ это превосходно сознается. Мы выше видѣли, что уже въ XVIII в. не считали болѣе нужнымъ приводить какiе-либо доходы въ пользу необходимости иммунитета. Совершенно также обстоитъ дѣло и нынѣ. О свободѣ слова говорится какъ объ одномъ изъ устоевъ англiйской конституцiи, причемъ теоретическихъ соображенiй, либо не приводится вовсе, либо ограничиваются бѣглымъ указанiемъ на то, что привилегiя соста-

вляеть неотъемленную принадлежность всякаго законодательнаго собранія¹⁾.

Свобода парламентскихъ преній, однако, ограждаетъ депутатовъ не только отъ покушеній со стороны короны, но и отъ притязаній со стороны частныхъ лицъ. Своими рѣчами члены палатъ могутъ затронуть интересы отдѣльныхъ гражданъ и совершить рядъ дѣяній, предусмотрѣнныхъ уголовнымъ закономъ. Съ парламентской трибуны могутъ раздаваться брань, клевета и т. п. Между тѣмъ, принципъ свободы слова ведетъ къ иммунизированію и подобныхъ дѣяній. На континентѣ эта сторона вопроса представляетъ въ настоящее время наибольшій практическій интересъ, и за послѣдніе годы стали раздаваться голоса, требующіе ограниченія привилегіи именно съ этой точки зрѣнія²⁾.

Въ Англіи можно сказать, что этой стороны вопроса не существуетъ вовсе. Въ принципѣ засѣданія парламента непубличны; таковыми они были съ самаго начала, таковыми они остались и понынѣ³⁾. Такимъ образомъ, все происходящее въ парламентѣ есть *res interna*, о которой изъ постороннихъ никто не можетъ быть освѣдомленъ, по крайней мѣрѣ официально. При такихъ условіяхъ вопросъ о привлеченіи къ отвѣтственности ораторовъ со стороны заинтересованныхъ лицъ самъ собою отпадаетъ. Благодаря легальной фикціи, рѣчи членовъ палатъ презумируются извѣстными только самому парламенту. Въ этомъ отношеніи привилегія, какъ видно, сохранила свой древній, первоначальный характеръ — рефлексъ непубличности засѣданій⁴⁾.

1) Такъ, напр., Medley, A student's manual of english constitutional history, 2 ed., Lond. 1898, p. 246 говорятъ, что „it (freedom of speech) is in fact a natural and necessary adjunct of any popular assembly“. May, op. cit., I, 101: „la liberté de la parole est un privilège essentiel à toute assemblée ou législature libre“. Громадное большинство авторовъ ограничивается ссылкой на историческое происхождение иммунитета.

2) См., напр., Zimmermann, Die parlamentarische Redefreiheit und der Schutz Dritter gegen den Missbrauch derselben, въ Zeitschrift f. d. ges. Staatsw., 1907, S. 392 ff.

3) См. слѣд. главу.

4) Англійскіе авторы на разсматриваемой сторонѣ вопроса не останавливаются вовсе. Едва ли не единственное исключеніе составляетъ

II.

Переходимъ къ разсмотрѣнію юридической структуры иммунитета. Сущность его заключается въ томъ, что за все сказанное ими при исполненіи своихъ обязанностей члены парламента не могутъ быть привлечены къ отвѣтственности внѣ парламента ни въ уголовномъ, ни въ гражданскомъ, ни въ дисциплинарномъ порядкѣ. Такова общая формула. Ближайшее же опредѣленіе ея содержанія представляетъ извѣстныя затрудненія, такъ какъ юридическая конструкція парламентскихъ привилегій вообще и freedom of speech въ частности страдаетъ и по сіе время нѣкоторою неопредѣленностью. На эту сторону дѣла уже указывалъ Блэкстонъ, который считалъ, что эта неопредѣленность какъ разъ способствуетъ достоинству и независимости обѣихъ палатъ, таъ какъ въ противномъ случаѣ исполнительная власть легко было бы обходить нормы, регулирующія привилегіи¹⁾.

Какъ бы то ни было, но несомнѣнно, что строгой и опредѣленной грани между компетенціей парламента, съ одной стороны, и судовъ — съ другой, по вопросамъ, касающимся привилегій, не проведено и по сію пору. Какъ вѣрно замѣчаетъ Редлихъ, прецеденты и судебныя рѣшенія

Maу, который указываетъ на то, что „si un membre ne disait rien d'outrageant pour la Chambre ou la chair, ou de personnellement injurieux pour d'autres membres, ou de contraire à d'autres réglemens de la Chambre, il pourrait dire tout ce qu'il pense convenable au débat, quelque offensant que cela puisse être contre les sentiments, ou injurieux pour le caractère de tels ou tels individus; et il est, par son privilège, protégé contre toute action en justice pour diffamation, aussi bien que contre toute autre question ou vexation“. Op. cit., I, 105. Судъ королевской скамьи категорически сталъ на эту точку зрѣнія въ дѣлѣ Dillon v. Balfour.

1) Blackstone-Chompré, I, 287: „Si donc tous les privilèges du parlement eussent été fixés et réglés à la fois, et à l'exclusion de tout autre privilège que ceux qui eussent été ainsi définis et déterminés, il eut été facile au pouvoir exécutif d'imaginer quelques cas nouveaux hors de la ligne de ces privilèges et de se créer ainsi un prétexte pour attaquer tout membre qui lui serait contraire, et violer la liberté du parlement. La dignité et l'indépendance des deux chambres sont donc préservées à un haut degré, en ce que leurs privilèges sont restés indéfinis“. Противъ этой точки зрѣнія, однако, уже рѣзко протестовалъ Christian. Въ болѣе позднихъ изданіяхъ Комментарій приведеннаго passus'a больше нѣтъ.

принципіально не разграничили общаго права отъ парламентскихъ привилегій¹⁾. И въ этомъ нѣтъ ничего удивительнаго, если припомнить историческое происхожденіе послѣднихъ, ихъ судьбу и, въ особенности, то, что онѣ постоянно регулировались обычаемъ, не кристаллизуясь въ формѣ писанаго права.

Содержаніе свободы слова, какъ мы уже сказали, сводится къ безотвѣтственности членовъ палаты. Но эта безотвѣтственность отнюдь не тождественна съ безнаказанностью. Англійскій парламентъ никогда не требовалъ для своихъ членовъ права на совершеніе преступленій, хотя бы и словомъ. Его домогательства всегда сводились къ автономной юрисдикціи по дѣламъ этого рода. Свобода слова, такимъ образомъ, всегда означала неподсудность другимъ учрежденіямъ дѣяній, совершенныхъ лордами и коммонерами при исполненіи ими своихъ обязанностей²⁾. Это, прежде всего, непосредственно вытекаетъ изъ текста ст. 9 Билля о Правахъ, являющейся и понынѣ формальнымъ основаніемъ привилегіи. Статья прямо запрещаетъ имѣть сужденіе о словесныхъ проступкахъ депутатовъ въ иномъ мѣстѣ, кромѣ парламента, а въ той части Билля, гдѣ приводятся мотивы, заставившіе общины и лордовъ потребовать отъ претендента особое торжественное подтвержденіе ихъ правъ и вольностей, п. 8 приводитъ въ качествѣ примѣра незаконномѣрныхъ поступковъ Якова II то, что онъ „разбиралъ въ Судѣ Королевской Скамьи дѣла и тяжбы, подлежащія исключительному вѣдѣнію парламента“³⁾. Привилегія, такимъ образомъ, отождествляется съ исключительною подсудностью парламенту.

1) Op. cit., 416. Cp. May, op. cit., I, 139: „il serait, par conséquent, présomptueux de déterminer la juridiction des cours ou les limites du privilège parlementaire“.

2) Въ англійской литературѣ эта конструкція привилегіи пользуется всеобщимъ признаніемъ. См. мѣткую формулировку у Lawrence Lowell, The government of England, N.-Y. 1908, I, 243: „A man cannot, therefore, be prosecuted criminally, or made civilly responsible, for anything he has said in the House; although the House itself may punish what it deems an abuse of the forms of debate“.

3) Непосредственнымъ поводомъ къ включенію этого пункта въ первую часть Билля послужило дѣло спикера палаты общинъ, сэра

На самомъ дѣлѣ, въ теченіи всей своей исторіи парламентъ ни разу не добивался безнаказанности своихъ членовъ; всѣ конфликты съ короной, какъ мы неоднократно имѣемъ случаи отмѣтить, съ формальной стороны носили характеръ спора о подсудности. На налагаемыя имъ за словесные эксцессы взысканія парламентъ неизмѣнно смотрѣлъ какъ на мѣры, замѣняющія судебныя кары, придавая т. наз. *lex et consuetudo parliamenti* характеръ системы нормъ, конкурирующихъ съ общимъ правомъ страны.

III.

Карательныя мѣры, которыми располагають палаты, сводятся въ настоящее время къ слѣдующимъ.¹⁾:

- 1°. Призывъ къ порядку;
- 2°. Лишеніе слова;
- 3°. Исключеніе на одно засѣданіе;
- 4°. Названіе спикеромъ провинившагося члена по имени (*naming the member*).

Эта мѣра, въ свою очередь, влечетъ за собой одно изъ слѣдующихъ послѣдствій:

- a) лишеніе виновника званія члена парламента на опредѣленный срокъ;
- b) исключеніе виновника изъ состава парламента;
- c) лишеніе виновника свободы.

Остановимся вкратцѣ на этихъ мѣрахъ понужденія. Призывъ къ порядку исходитъ отъ предсѣдателя собранія²⁾, причемъ возраженій со стороны прерваннаго оратора не допускается. Послѣдній долженъ дать палатѣ соотвѣт-

William'a Williams'a. Послѣдній, по распоряженію палаты, напечаталъ трактатъ подъ заглавіемъ *Dangerfield's Narrative*, въ которомъ заключались нападки противъ герцога Йоркскаго, въ послѣдствіи Якова II. Въ 1684 г. W. преданъ былъ за это Суду Королевской Скамьи, который, отвергнувъ предъявленный подсудимымъ отводъ, призналъ себя компетентнымъ и приговорилъ W. къ штрафу въ 10,000 фунтовъ. Общины, возмущенныя этимъ приговоромъ, признали его незаконнымъ и противорѣчайшимъ парламентскимъ привилегіямъ. *Maу, op. cit., I, 147.*

1) *Redlich, op. cit., 618; Weigel, op. cit., S. 9 ff.*

2) Т. е. отъ спикера въ общемъ собраніи и отъ чермена въ комитетахъ.

ственное объясненіе или взять свои слова обратно; въ противномъ случаѣ наступаютъ послѣдствія, предусмотрѣнные ст. 18 и 20 наказа палаты¹⁾. Лишеніе слова предсѣдателемъ собранія имѣетъ мѣсто, когда ораторъ повторно уклонялся отъ сути дѣла и нѣсколько разъ былъ останавливаемъ²⁾. Исключеніе члена палаты на одно засѣданіе (вѣрнѣе на оставшуюся часть даннаго засѣданія) можетъ послѣдовать за „disordely conduct“, т. е. за грубое нарушеніе порядка. Въ случаѣ сопротивленія со стороны провинившагося, его выводитъ изъ зала засѣданій приставъ палаты (sergeant-at-arms)³⁾. Если же депутатъ упорно не повинуется предсѣдателю или явно нарушаетъ установленный порядокъ дѣлопроизводства, то спикеръ (или чермэнъ), назвавъ этого депутата по имени, можетъ предложить палатѣ лишить его званія члена парламента⁴⁾.

Что же касается исключенія депутата изъ состава палаты, то оно обыкновенно примѣняется лишь тогда, когда депутатъ уже осужденъ былъ какою-либо судебной инстанціей за дѣяніе, несовмѣстимое со званіемъ члена парламента⁵⁾. Исходитъ оно не отъ спикера, а отъ самой палаты, которая постановляетъ свое рѣшеніе по ознакомленіи съ

1) Redlich, op. cit., 619; Maу, op. cit., I, 105.

2) Standing order (наказъ палаты общинъ), § 19, даетъ слѣдующія указанія: „Mr. Speaker or the chairman, after having called the attention of the house, or of the committee, to the conduct of a member who persists in irrelevance, or tedious repetition either of his own arguments, or of the arguments used by other members in debate, may direct him to discontinue his speech“. Текстъ дѣйствующаго наказа см. у Redlich'a, op. cit., Anhang, S. 808 ff., а также въ изданномъ клэркомъ палаты общинъ (sir Courtenay Ilbert) Manual of procedure in the public business of the House of Commons, Lond. 1904, p. 239 fol. Ср. § 23 (мѣры на случай обструкціи).

3) Stand. Ord., § 20.

4) До 1902 г. максимальный срокъ этого наказанія былъ определенъ въ одинъ мѣсяць. П. 2 § 18 Stand. Ord. гласилъ, что „if any member be suspended under this order, his suspension on the first occasion shall continue for one week, on the second occasion for a fortnight, and on the third, or any subsequent occasion, for a month“. Резолюціей отъ 13 февраля 1902 г. былъ вычеркнутъ конецъ параграфа, начиная со слова „shall“, такъ что въ настоящее время исключеніе депутата длится до тѣхъ поръ, пока не воспослѣдуетъ новое рѣшеніе палаты, см. Redlich, op. cit., 621—623.

5) См. у Maу, op. cit., I, 58, прѣмѣрное перечисленіе этихъ дѣяній.

производствомъ суда или съ заключеніемъ особой, *ad hoc* избранной, комисіи.

Наконецъ, право каждой изъ палатъ подвергать своихъ членовъ аресту возникло, какъ мы видѣли, въ XVI ст.¹⁾ и неоднократно признавалось высшими судами королевства какъ относительно лордовъ, такъ и относительно общинъ²⁾.

Таковы тѣ взысканія, которыя могутъ быть налагаемы палатами на своихъ членовъ. Нѣкоторыя изъ нихъ носятъ, несомнѣнно, дисциплинарный характеръ. Сюда относятся: лишеніе слова, призывъ къ порядку и исключеніе на одно засѣданіе. Что же касается другихъ взысканій, а въ особенности лишенія свободы, то относительно ихъ юридической природы въ литературѣ существуетъ споръ³⁾. По мнѣнію однихъ авторовъ, какъ, напр. Fuld'a и Seidler'a⁴⁾ мы, въ данномъ случаѣ, имѣемъ дѣло съ обще-уголовной репрессіей; для другихъ, какъ Hubrich⁵⁾ и Weigel⁶⁾, всѣ взысканія, налагаемые парламентомъ, суть исключительно проявленія его дисциплинарной власти. Доводы, приводимые писателями второй категоріи сводятся къ тому, что парламентъ распространяетъ свой контроль не только на словесные эксцессы своихъ членовъ, но и вообще на поведеніе ихъ въ стѣнахъ парламента и внѣ его, привлекая къ отвѣтственности ихъ за всякаго рода предосудительные поступки, недостойные званія народнаго представителя. Поэтому карательная власть палатъ распространяется и на такія дѣянія, которыя вовсе не предусмотрѣны уголовными законами; съ другой стороны, палаты часто налагаютъ взысканія за такіе поступки, которые уже безъ того повлекли за собой для виновниковъ судебное преслѣдованіе.

1) См. выше, стр. 25.

2) *Ma u*, *op. cit.*, I, 66—70. При примѣненіи этого наказанія между положеніемъ общинъ и лордовъ имѣется существенное различіе. Нижняя палата вправѣ задержать виновное лицо лишь до окончанія сессіи, верхняя же можетъ назначить любой срокъ. Поэтому при пророгации всѣ заключенные по распоряженію общинъ *eo ipso* освобождаются. Въ случаѣ задержанія сверхъ этого срока они могутъ потребовать *habeas-corpus*.

3) *Op. cit.*, 28.

4) *Op. cit.*, 7.

5) *Loc. cit.*, 515.

6) *Op. cit.*, 34.

Чтобы разобраться въ этомъ вопросѣ, намъ необходимо нѣсколько остановиться на характерѣ судебной власти, принадлежащей палатамъ. На самомъ дѣлѣ, если приведенныя соображенія вѣрны, то отпадаетъ конструкція безответственности, какъ исключительной подсудности парламенту словесныхъ правонарушеній, совершенныхъ въ его стѣнахъ. Слѣдуетъ признать тогда, что эти дѣянія ненаказуемы и что именно въ этомъ заключается существо привилегіи¹⁾.

„Лорды, въ своей палатѣ, читаемъ мы въ „Институціяхъ“ Кука, пользуются судебною властью, общины въ своей палатѣ пользуются судебною властью. Обѣ палаты, соединенныя вмѣстѣ, пользуются судебною властью“²⁾. „У парламента есть три вида власти, говоритъ сэръ В. Atkins: власть законодательная, благодаря чему онъ называется тремя сословіями государства, власть судебная, вслѣдствіе чего его называютъ magna curia или High Court of Parliament, и власть совѣщательная, давшая ему названіе commune concilium regni“³⁾.

Судебная власть, въ свою очередь, характеризуется Энсономъ слѣдующимъ образомъ. „Каждая изъ палатъ пользуется юрисдикціею по отношенію къ своимъ членамъ, а равно и къ лицамъ, не входящимъ въ ея составъ, въ случаѣ явнаго нарушенія ея приказаній. Обѣ палаты пользуются извѣстной судебною властью въ вопросахъ, затрагивающихъ ихъ внутреннее устройство или право на занятіе депутатскаго мѣста въ парламентѣ. Палата лордовъ можетъ судить своихъ собственныхъ членовъ за совершенныя ими преступленія или государственную измѣну; кромѣ того, она является высшимъ апелляціоннымъ судомъ Соединеннаго

1) Нельзя не отмѣтить, что Weigel, стоящій на точкѣ зрѣнія исключительно-дисциплинарнаго характера парламентской власти, на стр. 5 отстаиваетъ, не замѣчая, что онъ впадаетъ въ противорѣчіе, конструкцію иммунитета, какъ исключительной подсудности: „Diese Gewährleistung der Freiheit der Rede in beiden Häusern schliesst aber keineswegs in sich, dass die Parlamentsmitglieder frei von Verfolgungen aller in Ausübung des parlamentarischen Berufes erfolgenden Wortexzesse sein sollen; sie bedeutet vielmehr, dass beide Häuser ausschliesslich zuständig sind, die Gerichtsbarkeit in den eigenen Angelegenheiten auszuüben.“

2) IV, Inst. с. 1, 23. Цит. у Э н с о н а, назв. соч., 323.

3) См. В р о о м, Constitutional law, 2 ed., Lond. 1885, p. 841.

Королевства. Наконецъ, при совмѣстной дѣятельности палатъ, лорды могутъ разсматривать уголовныя преступленія и выносить вердикты по возбужденнымъ общинами обвиненіямъ и вотировать вмѣстѣ съ ними bill of attainder, представляемый на утверждение короля¹⁾.

Такимъ образомъ, судебная власть парламента проявляется въ тройкомъ направленіи.

I. Обѣ палаты дѣйствуютъ совмѣстно; сюда относятся случаи impeachment и bill of attainder.

II. Палата лордовъ функціонируетъ въ качествѣ высшей инстанціи.

III. Каждая изъ палатъ дѣйствуетъ въ качествѣ суда первой инстанціи. При этомъ юрисдикція лордовъ и общинъ, по принадлежности, распространяется на всѣхъ вообще лицъ, виновныхъ въ breach of privilege. Верхняя палата, кромѣ того, пользуется исключительной юрисдикціей относительно своихъ членовъ по наиболѣе важнымъ уголовнымъ преступленіямъ (judicium parium, trial by peers)²⁾.

Для насъ, въ данной связи, имѣетъ значеніе лишь первая часть п. III. На роли палатъ, какъ судовъ первой инстанціи, мы теперь вкратцѣ и остановимся.

Понятіе „нарушенія привилегій“ опредѣляется Мау'емъ слѣдующимъ образомъ. „Упорное неповиновеніе приказаніямъ, входящимъ въ его компетенцію, составляетъ оскорбленіе для всякаго суда; точно также неповиновеніе приказаніямъ и распоряженіямъ парламента, поскольку этимъ послѣднимъ упражняются его конституціонныя функціи, разсматривается какъ нарушеніе привилегій. Оскорбленія, нанесенныя палатѣ въ ея цѣломъ или одному изъ ея членовъ, равно какъ сопротивленіе суть также contempt и, согласно lex parlamentaria, нарушеніе привилегій. Было бы бесполезно пытаться перечислить всѣ дѣйствія, которыя могутъ разсматриваться, какъ нарушеніе привилегій; но нѣкоторыя

1) Назв. соч., 324.

2) Сюда относятся treason, felony и соучастіе (indivision) въ нихъ; misdemeanours же разсматриваются общими судебными инстанціями, Мау, op. cit., II, 312; Hatschek, op. cit., I, 535. О судебныхъ правахъ верхней палаты см. Gerland, Die englische Gerichtsverfassung, Lpz. 1910, S. 577 ff.

общія начала могутъ быть выведены изъ протоколовъ парламента и послужить для выясненія отправныхъ точекъ зрѣнія *lex parlamentaria*.

Нарушенія привилегій раздѣляются на: 1⁰ неповиновеніе общимъ распоряженіямъ той или другой палаты; 2⁰ неповиновеніе частному распоряженію; 3⁰ оскорбленіе, нанесенное парламенту, поскольку дѣло касается его достоинства вообще или его дѣлопроизводства; 4⁰ нападеніе на членовъ палатъ, оскорбленіе ихъ, замѣчанія относительно ихъ характера или поведенія въ парламентѣ, и препятствованіе агентамъ палатъ исполнять свои служебныя обязанности¹⁾“.

Какъ видно, понятіе *breach of privilege* отличается довольно большою неопредѣленностью и имѣетъ весьма широкое и разнообразное содержаніе. Какъ видъ *contempt of court*²⁾, оно обнимаетъ собою всякое неповиновеніе приказаніямъ палатъ и всякое нанесенное имъ оскорбленіе. Сюда относятся, напр., опубликованія дебатовъ палатъ (см. ниже), изданіе *libel* или пасквиля³⁾ на парламентъ, оскорбленія, наносимыя членамъ палатъ или служащимъ ихъ, подкупъ свидѣтелей, имѣющихъ дать показанія въ палатахъ и т. п.

Возникаетъ теперь вопросъ: каковъ характеръ юрисдикціи парламента по дѣламъ о нарушеніи привилегій?

Наказанія, могуція быть назначенными палатами своимъ

1) *Op. cit.*, I, 75.

2) *Contempt of court* — неуваженіе къ суду — по признанію всѣхъ англійскихъ писателей не поддается точному опредѣленію, см. *Encyclopedia of the laws of England*, (Wood Renton), v. III, p. 312. По опредѣленію Oswald'a, *Contempt of court, Committal and Attachment and Arrest upon Civil Process in the Supreme Court of Judicatures*, 1892, „с. of c. may be said to be constituted by any conduct that tends to bring the authority and administration of the law into disrespect or disregard, or to interfere with, or prejudices parties litigants, or then witnesses during the litigation“. Цит. у Gerland, *op. cit.*, 828, n. 2. У этого же автора см. подробный разборъ понятія с. of c., S. 826 ff.

3) Подъ *libel* въ англійскомъ правѣ понимается „a slander in writing, or in print, or by pictorial or other representation“, см. Josiat W. Smith, *A manual of common law*, 10 ed., Lond. 1887, p. 34. По опредѣленію другого автора (Folkard, *Slander and libel*) „anything which implies or may be generally understood to imply, reproach, scandal or ridicule to any person is a libel“, см. Wertheim, *Wörterbuch des englischen Rechts*, Berl. 1899, s. v. „Libel“.

собственнымъ членамъ, нами были указаны выше. По отношенію же къ постороннимъ, палаты вправѣ, прежде всего, вызвать виновныхъ къ рѣшеткѣ и сдѣлать имъ черезъ спикера замѣчаніе (admonition), причемъ въ случаѣ принесенія извиненія, вызванное лицо можетъ замѣчаніе и избѣгнуть. Далѣе, идетъ выговоръ (reprimand), которому предшествуетъ взятіе обвиняемаго подъ стражу (to the custody)¹⁾.

Лишеніе свободы и составляетъ реальную санкцію всего института breach of privilege. Изъ за примѣненіе этой мѣры и возникали всѣ тѣ конфликты съ общими судебными мѣстами, которые имѣли мѣсто въ теченіи послѣднихъ трехъ столѣтій.

Прежде всего спорнымъ было — и до извѣстной степени осталось и понынѣ — самое право парламента прибѣгать къ лишенію свободы. Нужно сказать, что мѣсто, занимаемое парламентами и, въ особенности, нижней палатой въ общей системѣ судебныхъ установленій, никогда не было съ точностью опредѣлено. Долгое время общины требовали, чтобы за ними признавалось значеніе court of record²⁾, имѣющаго право налагать наказаніе за contempt. Но это домогательство постоянно встрѣчало отпоръ со стороны общихъ судебныхъ установленій³⁾. Въ новѣйшее время парламентъ, повидимому, отказался отъ своего притязанія функционировать въ качествѣ court of record. Поэтому, теоретическое обоснованіе его карательной власти и, въ частности, права лишать гражданъ свободы представляетъ извѣстныя трудности. Новѣй-

1) „Въ прежнія времена, говоритъ Э н с о н ъ , назв. соч., 163, Палата Общинъ налагала штрафъ за нарушеніе привилегій, но это было прекращено, за исключеніемъ уплаты извѣстной суммы (fee), какъ условія, предшествовавшаго выпуску изъ заключенія, которая имѣетъ все-таки свойство штрафа“. О прежней практикѣ въ дѣлѣ наложенія штрафовъ см. de Franqueville, op. cit., III, 312, 313; Мау, op. cit., I, 80, 96, 97.

2) Подъ с. of r. подразумѣваются тѣ суды, производство которыхъ протоколируется „для постоянной памяти и свидѣтельства“ (for a perpetual memory and testimony) и которые могутъ налагать наказаніе за contempt. При этомъ одни изъ нихъ — т. наз. superior courts — имѣютъ неограниченную карательную власть, другіе же — inferior courts — могутъ наказывать только въ томъ случаѣ, если contempt совершено въ присутствіи суда. Gerland, op. cit., I, n., 833 ff.

3) Мау, op. cit., I, 97; Э н с о н ъ , назв. соч., 165. Какъ мы выше видѣли (стр. 44, прим. 1), въ дѣлѣ Э л і о т а судьи затруднились уравнить парламентъ съ общими судами.

шія судебныя рѣшенія, признающія это право парламента, выставляють различныя основанія. Вниманія въ этомъ отношеніи заслуживаетъ извѣстное дѣло *Burdett v. Abbot*¹⁾. Членъ палаты общинъ *Francis Burdett*, противъ котораго былъ выданъ спикеромъ приказъ объ арестѣ, отказался ему подчиниться и подалъ жалобу въ Судъ Королевской Скамьи. Судъ призналъ жалобу неосновательной, причемъ судья лордъ *Ellenborough* мотивировалъ свое рѣшеніе тѣмъ, что парламенту по необходимости должна быть предоставляема карательная власть, такъ какъ безъ нея онъ былъ бы безсиленъ и потерялъ бы свое высокое значеніе. Юридическимъ же титуломъ права палатъ *Ellenborough* призналъ давность²⁾.

Въ цѣломъ рядѣ другихъ случаевъ, однако, возникали болѣе или менѣе острые конфликты между судами и палатами. Наибольшую извѣстностью въ этомъ отношеніи пользуются дѣла *Stockdale v. Hansard* (см. ниже), *Jay v. Torham*, *Aschby v. White*, *Howard v. Gosset* и нѣк. др.³⁾.

Такимъ образомъ, точная демаркаціонная линія между компетенціей палатъ и судовъ по вопросамъ, касающимся привилегій, по настоящее время не проведена, и едва ли это удастся сдѣлать иначе, какъ законодательнымъ путемъ. Но въ томъ, что палата по этимъ вопросамъ обладаетъ истинной карательной властью, не можетъ быть сомнѣнія. Дѣйствию этой власти при этомъ поддаются не только постороннія лица, но и сами члены парламента. Право подвергать тюремному заключенію, какъ затрогивающее существенныя права личности, никогда не разсматривалось — по крайней мѣрѣ въ Англій — какъ простая дисциплинарная мѣра, и попытки провести различіе между примѣненіемъ этого наказанія къ третьимъ лицамъ и членамъ самого парламента⁴⁾ должны быть признаны несостоятельными. Оба вида карательной власти не только возникли одновременно, но всегда основывались на томъ же самомъ же юридическомъ титулѣ,

1) См. *May-Oppenheim*, op. cit., I, 374.

2) „These privileges exist, if at all, by prescription, in virtue of a long course of practice or user“, см. *Broom*, op. cit., 969.

3) См. *May*, *Traité*, I, 148—155.

4) *Hubrich* и *Weigel*, loc. cit.

причемъ сами взысканія неизмѣнно разсматривались, какъ уголовныя наказанія¹⁾.

IV.

Переходимъ къ разсмотрѣнiю объема привилегiи. Согласно общему правилу, освященному вѣковой практикой, надзоръ за порядкомъ въ зданiи парламента принадлежитъ самимъ палатамъ. вмѣстѣ съ тѣмъ, имъ подсудны всѣ дѣла, возникающiя въ отведенныхъ имъ помѣщенiяхъ, за исключенiемъ уголовныхъ преступленiй. Такъ изображаетъ компетенцию парламента въ его „внутреннихъ“ дѣлахъ такой авторитетъ, какъ Энсонъ²⁾. Нельзя, однако, сказать, чтобы указанное правило отличалось полной опредѣленностью и проводило совершенно ясную грань между полномочiями парламента и общихъ судебныхъ инстанцiй.

Если въ стѣнахъ Вестминстерскаго дворца будетъ совершено убiйство, кража, или иное покушенiе на жизнь и имущество, то нѣтъ сомнѣнiя что дѣло окажется подсуднымъ общимъ судамъ. Проступки этого рода ни при какихъ условiяхъ не могутъ быть подведены подъ понятiе „its own internal concerns“, вѣдѣнiе коихъ предоставлено самимъ палатамъ. Но иначе обстоитъ дѣло при преступленiяхъ, совершаемыхъ словомъ. Оскорбленiе, клевета, мятежныя рѣчи и т. п. принадлежать къ числу такихъ поступковъ, которые, будучи совер-

1) Проводя параллель между англiйскимъ и французскимъ правомъ, Seidler, op. cit., 33, 34, совершенно вѣрно указываетъ на то, что „gegenüber den ausserhalb des Parlamentes stehenden Gewalten hat das Privileg der Volksvertreter hinsichtlich der in Ausübung ihres Berufes gemachten Aeusserungen in beiden Staaten den gleichen Inhalt; allein das englische Recht hat die Unverantwortlichkeit der Parlamentsmitglieder nie im Sinne absoluter Straflosigkeit verstanden, sondern die Unverantwortlichkeit nach aussen durch die strafrechtliche und nicht bloss disciplinäre Verantwortlichkeit nach innen, gegenüber dem Parlamente selbst ersetzt. Das französische Recht ist hierin nicht gefolgt und hat eine absolute Unverantwortlichkeit der Volksvertreter statuirt. Während also das englische Recht das Mass der Redefreiheit dem Parlamente zu bestimmen überlässt, hat das französische Recht auch diese Schranke der individuellen Freiheit der einzelnen Volksvertreter beseitigt, und anerkennt keine andere rechtliche Macht über der parlamentarischen Berufsausübung, als das Gewissen der einzelnen Deputaten“.

2) Назв. соч. 161. У него же см. дѣло Bradlaugh v. Gosset.

шены депутатомъ при исполненіи имъ своихъ обязанностей, безусловно покрыты безотвѣтственностью — въ Англии какъ и повсюду, гдѣ прочно установился конституціонный строй. Особенностью же англійскаго права является то, что эти дѣянія подсудны палатамъ, по принадлежности, даже въ тѣхъ случаяхъ когда они совершены членами парламента и не во время засѣданія, напр. во время перерыва или внѣ зала, гдѣ происходятъ дебаты. Такъ, въ 1877 г. Sullivan, членъ общинъ, былъ оскорбленъ однимъ изъ своихъ коллегъ, Dr. Kenealy въ боковомъ кулуарѣ Вестминстерскаго дворца. Палата принудила Kenealy взять оскорбительныя слова обратно и принести извиненія. Въ другомъ случаѣ, однако, имѣвшемъ мѣсто въ 1881 г., спикеръ отказался высказать свое мнѣніе¹⁾. Такимъ образомъ, въ палатѣ общинъ вопросъ не можетъ считаться окончательно разрѣшеннымъ. Что же касается верхней палаты, то согласно § 29 Stand. Ord., основаннаго на резолюціи 9 авг. 1641 г., если лордъ думаетъ, что онъ получилъ оскорбленіе или обиду отъ какого нибудь другого члена палаты во время засѣданія послѣдней или въ какомъ-нибудь комитетѣ, или въ одномъ изъ помѣщеній, принадлежащихъ палатѣ, что онъ имѣетъ обратиться за полученіемъ удовлетворенія къ лордамъ парламента; если онъ этого не сдѣлаетъ, станетъ вызывать или поддерживать ссоры или отклонитъ юрисдикцію палаты, то онъ подлежитъ строгому выговору со стороны послѣдней²⁾.

Что же касается постороннихъ лицъ, то они, какъ мы впослѣдствіи увидимъ, допускаются лишь въ особо отведенныя для нихъ помѣщенія. Надзоръ за ихъ поведеніемъ порученъ, согласно § 88 наказа общинъ, приставу, который за неподобающее поведеніе можетъ взять виновника подъ стражу, причемъ арестованное лицо подлежитъ освобожденію лишь по спеціальному распоряженію палаты. Не можетъ быть, далѣе, никакого сомнѣнія въ томъ, что преступленіе,

1) May, op. cit., I, 374.

2) Иногда верхняя палата шла еще дальше и вмѣшивалась въ распри, возникавшія внѣ ея стѣнъ. Такъ, въ 1780 г., она посадила въ Тоуэръ графа Romfret'a, пославшаго вызовъ герцогу Grafton'у. May, op. cit., I, 360. Вообще слѣдуетъ замѣтить, что какъ лорды, такъ и общины считаютъ себя вправѣ предупреждать дуэли между своими членами и караютъ самый вызовъ, см. Reunert, op. cit., I, 26.

совершенное постороннимъ въ зданіи палаты, подсудно общимъ судебнымъ установленіямъ. Спорнымъ могъ бы явиться лишь вопросъ о словесныхъ проступкахъ (брань, угрозы, оскорбленія и т. п.); имѣются ли какіе-либо прецеденты, намъ неизвѣстно, но можно предположить, принимая во вниманіе общій характеръ дисциплинарно-карательной власти парламента, что подобныя дѣянія были бы подведены подъ понятіе *misconduct* и, какъ *contempt of court*, подлежали бы юрисдикціи палатъ.

Наконецъ, привилегія покрываетъ собой и всѣ показанія, даваемыя передъ палатами или комитетами вызванными по тѣмъ или другимъ дѣламъ свидѣтелями, экспертами, или сторонами. Всѣ эти лица, относительно безответственности, поставлены въ одинаковое съ депутатами положеніе. Это твердо установлено цѣлымъ рядомъ прецедентовъ¹⁾ и въ настоящее время не возбуждаетъ никакихъ сомнѣній. Такимъ образомъ иммунитетъ распространяется на все то, что имѣетъ отношеніе къ упражненію парламентомъ своихъ функций²⁾, независимо отъ того, кѣмъ произнесены рѣчи, высказаны сужденія и т. п. Привилегія имѣетъ поэтому не личный, а реальный характеръ³⁾: она создаетъ спеціальнѣйшій *forum* не для опредѣленныхъ лицъ, а для опредѣленныхъ дѣлъ. Въ этомъ заключается ея сущность и ея содержаніе.

Въ заключеніе этого разбора юридической структуры безответственности мы должны еще указать на одну особенность англійскаго права, находящуюся въ тѣсной связи съ свободой рѣчи, а именно на то, что подаваемыя въ парламентъ петиціи также подпадаютъ подъ дѣйствіе привилегіи. Это правило было твердо установлено въ дѣлѣ *Lake*, причемъ судъ призналъ, что каково бы ни было содержаніе петиціи, основаніемъ для вчиненія иска оно послужить не можетъ⁴⁾.

1) *Maу, op. cit.*, I, 133—138.

2) На этомъ основаніи переводъ выраженія ст. 9 Билля о Правахъ „*proceedings*“ черезъ „производство“ представляется наиболѣе соответствующимъ духу англійскаго права. Онъ, во всякомъ случаѣ, точнѣе терминозвучанія „актовъ“ или „всего происходящаго“, см. выше, стр. 53 прим.

3) Это совершенно правильно отмѣчается *Seidler*'омъ, *op. cit.*, 7, 10; ему слѣдуютъ *Hubrich*, *op. cit.*, 25, фонъ-Резонъ, назв. соч., 4, 5 и Жижиленко назв. соч., 7.

4) *Maу, op. cit.* 137.

Глава восьмая.

Постороннія лица, отчеты о засѣданіяхъ и парламентскіе документы.

I.

Намъ неоднократно уже приходилось отмѣчать тотъ фактъ, что англійскій парламентъ съ самаго начала твердо держался принципа непубличности своихъ засѣданій¹⁾. Въ принципѣ, и понынѣ всѣ совѣщанія палатъ происходятъ при закрытыхъ дверяхъ. Но только въ принципѣ, такъ какъ практика сравнительно давно уже отступила отъ этого ригоризма; согласно установившемуся за послѣднія полтора столѣтія *usus*, засѣданія англійскаго парламента не менѣе доступны для посторонней публики, чѣмъ, напр., засѣданія германскаго Рейхстага или нашей Государственной Думы. Благодаря этому создано любопытное положеніе, при которомъ *strictum jus* находится въ непрекращающейся коллизіи съ фактомъ.

Въ первые вѣка своего существованія палаты ревниво оберегаютъ свою привилегію и принимаютъ строгія репрессивныя мѣры по отношенію къ постороннимъ. Въ этомъ отношеніи особой безпощадностью отличаются парламенты эпохи царствованія Елизаветы²⁾. Въ теченіе XVI и XVII ст. безпрестанно прибѣгаютъ къ различнымъ мѣрамъ предупрежденія наплыва публики: вводится процедура переключки депутатовъ (*call of the house*), двери во время засѣданій держатся на затворѣ, запрещается членамъ палатъ

1) См. выше, стр. 7 и слѣд.; 15 и слѣд.;

2) См. Porritt, *The unreformed House of Commons*, Cambr. 1909, I, 576

приводить съ собою знакомыхъ и т. п.¹⁾. Но все это мало помогаетъ: число желающихъ послушать парламентскія пренія все увеличивается, и палатамъ приходится постепенно уступать. Особенный наплывъ посѣтителей замѣчается во второй половинѣ XVIII в., когда посѣщеніе засѣданій парламента становится признакомъ хорошаго тона²⁾. Присутствіе постороннихъ часто является даже стѣснительнымъ, мѣшая правильному ходу дѣлопроизводства³⁾, вслѣдствіе чего парламенту приходится прибѣгать къ различнаго рода ограничительнымъ мѣрамъ⁴⁾.

Въ настоящее время, въ палатѣ общинъ, вопросъ о постороннихъ посѣтителяхъ регулируется слѣдующими правилами.

Для лицъ, не состоящихъ членами парламента, отведена особая галлерея, вмѣстимостью въ 160 человекъ, причемъ, какъ мы выше видѣли, надзоръ за ними порученъ приставу палаты. Пребываніе въ другихъ помѣщеніяхъ, кромѣ галле-рей, также запрещено, подѣ страхомъ ареста⁵⁾. Для полученія доступа въ парламентъ требуется рекомендація одного изъ депутатовъ или дипломатическихъ представителей, аккредитованныхъ въ Лондонѣ, и при входѣ каждый посѣ-титель обязанъ внести въ особую книгу свое имя и свой адресъ⁶⁾.

Что же касается палаты лордовъ, то постановленія, ка-

1) Redlich, op. cit. 287—289.

2) Moriz, посѣтившій Англію въ 1782 г. и присутствовавшій на одномъ засѣданіи парламента отмѣчаетъ, что среди зрителей на галле-реѣ для постороннихъ были люди всякаго званія (Leute von allerlei Stande), а также и дамы, см. *Reisen eines Deutschen in England* въ *Deutsche Literaturdenkmale*, 3-e Folge № 6, Berl. 1903, S. 36. Въ XVII в. женщины не допускались вовсе, de Franqueville, op. cit., III, 82.

3) Уже въ 1701 общины жалуются на то, что committee of privileges постоянно переполненъ посторонней публикой, благодаря чему произ-водство дѣлъ сильно затрудняется, Redlich, loc. cit. Въ 1771 г. одинъ изъ посѣтителей, при подсчетѣ голосовъ, былъ сосчитанъ вмѣстѣ съ членами нижней палаты, May-Oppenheim, op. cit., I, 339.

4) Подробности см. у Porritt'a и Redlich'a, loc. cit.

5) Stand. ord., § 88. Эти постановленія основаны на резолюціи 5 фев-раля 1845 г.

6) Это правло введено въ 1885 г. послѣ покушенія ирландскихъ феніевъ.

сающіяся постороннихъ, отличаются большою сложностью. Согласно ст. VIII наказа, основанной на резолюціяхъ 18 апрѣля 1788 г. и 26 мая 1802 г., пока палата засѣдаетъ, никто не долженъ находиться въ предназначенныхъ ей помѣщеніяхъ, за исключеніемъ лордовъ и пэровъ, несостоящихъ членами палаты общинъ и наслѣдниками пэровъ и пэрессъ по личному праву, а также лицъ, служащихъ въ палатѣ. Однако, и въ верхней палатѣ имѣется особая галлерей для постороннихъ, на 120 человекъ, причемъ каждый пэръ располагаетъ двумя входными билетами. Затѣмъ, на основаніи доклада особой коммисіи, утвержденного 30 іюля 1849 г., спеціальныя помѣщенія отведены для пэрессъ, незамужнихъ дочерей пэровъ и пэрессъ по личному праву, а также для знатныхъ иностранокъ. Наконецъ, жены старшихъ сыновей пэровъ, замужнія дочери пэровъ и пэрессъ по личному праву допускаются на трибуны, отводимыя для старшихъ сыновей пэровъ на засѣданіяхъ, гдѣ присутствуетъ король¹⁾. Особыя мѣста отведены также для членовъ дипломатическаго корпуса²⁾.

Несмотря на все это, юридически всѣ засѣданія палатъ считаются закрытыми³⁾, и въ любой моментъ предсѣдатель собранія или любой членъ его можетъ потребовать удаленія всѣхъ постороннихъ. До 1875 г. достаточно было, чтобы депутатъ, вставъ съ своего мѣста, заявилъ: „я вижу здѣсь постороннихъ“. Подобный порядокъ вещей, однако, сопряженъ былъ съ большими неудобствами, такъ какъ удаленіе посторонней публики находилось въ зависимости отъ личнаго усмотрѣнія и каприза каждаго изъ членовъ палаты⁴⁾. Поэтому въ 1875 г. принята была резолюція

1) Для этихъ засѣданій установленъ особый церемоніаль, см. Stand ord., ст. I.

2) Резолюція 27 іюня 1850 г.

3) Вѣрнѣе сказать, англійскому праву вовсе чуждо понятіе открытаго засѣданія.

4) 1873 г. членъ общинъ Mitchell Henry воспользовался своимъ правомъ для удаленія репортеровъ газетъ и протеста этимъ путемъ противъ усвоенной ими привычки, не воспроизводить рѣчей ирландскихъ депутатовъ. Въ 1875 г. Biggar, имѣя въ виду добиться отмѣны правила объ удаленіи постороннихъ и желая доказать его абсурдность, заявилъ, что онъ на каждомъ засѣданіи будетъ требовать его примѣненія.

(вошедшая въ составъ § 91 наказа), согласно которой, предварительнаго удаленія постороннихъ по требованію депутатовъ, производится баллотировка. Самое предложеніе объ удаленіи не можетъ вызвать ни преній, ни поправокъ.

Фактически, въ настоящее время, всѣ засѣданія публичны. Но принципъ, тѣмъ не менѣе, сохраняется — на всякій случай, въ видѣ предохранительнаго клапана: предполагается, что не исключена возможность наступленія такихъ обстоятельствъ, при которыхъ сохраненіе тайны совѣщаній парламента явится государственной необходимостью.

II.

Въ тѣсной связи съ разсмотрѣннымъ находится вопросъ объ опубликованіи отчетовъ засѣданій парламента. Какъ мы выше видѣли, уже въ королевскомъ совѣтѣ разглашеніе тайны дебатовъ разсматривалось какъ преступленіе ¹⁾. Также смотрѣлъ на дѣло и парламентъ въ первые вѣка своего существованія. Онъ усиленно заботился о томъ, чтобы королю становились извѣстными лишь результаты его совѣщаній, но не отдѣльныя рѣчи представителей ²⁾. Борьба, завязавшаяся въ XVI и XVII ст. между нимъ и короной, побуждала его охранять тайну своихъ засѣданій съ еще болѣею тщательностью, чѣмъ раньше. По свидѣтельству Ноокера³⁾, разглашеніе происходившаго въ палатахъ составляло въ эту эпоху крупное нарушеніе служебнаго долга ³⁾, за которое могло быть наложено болѣе или менѣе серьезное наказаніе.

Результатомъ его поведенія было вотированіе дѣйствующей нынѣ резолюціи палаты. De Franqueville, op. cit., III, 81.

1) Стр. 5 и слѣд.

2) Стр. 7, 9, 15 и слѣд.

3) „Every person of the Parliament ought to keep secret and not to disclose the secrets and things done and spoken in the Parliament House to any manner of person, unless he be one of the same House, upon pain to be sequestered out of the House, or otherwise punished as by the order of the House shall be appointed“. Account of the method of proceeding in the parliament, въ изданіи Mountmorres, The history of the principal transactions of the Irish Parliament from 1634 to 1666, Lond. 1842, I, 143 (цит. у Porritt'a, op. cit., 584).

Въ царствованіе Елизаветы, однако, нѣкоторые депутаты¹⁾ начинаютъ вести дневники, совершенно, впрочемъ частнаго характера, въ которые ими заносятся резюме происходившихъ преній. вмѣстѣ съ тѣмъ, клэрки усваиваютъ привычку отмѣчать въ журналахъ не только резолюціи и приказы палатъ, но также и главнѣйшіе дебаты по нимъ. Въ 1626 г., однако, общины признаютъ этотъ способъ веденія дѣла незаконнымъ и выносятъ соотвѣтственное постановленіе²⁾. Вскорѣ имъ приходится вступить въ борьбу съ собственными членами, нарушающими тайну совѣщаній и публикующими свои рѣчи. Такъ, въ 1641 г., парламентъ постановляетъ предать сожженію изданную лордомъ Digby брошюру, содержащую его рѣчь по поводу attainder'a Страффорда³⁾. Одновременно съ этимъ устанавливается правило, согласно которому напечатаніе депутатомъ рѣчи допустимо только съ разрѣшенія спикера. Въ 1663 г. это правило вновь подтверждается. Несмотря на это, однако, парламентскіе дебаты все чаще и чаще дѣлаются достояніемъ гласности, и палаты начинаютъ сами принимать мѣры къ тому, чтобы въ печать попадали отчеты объ ихъ засѣданіяхъ въ той именно формѣ, которая представляется имъ желательной.

Со второй половины XVII в. начинается упорная борьба между печатью съ одной стороны и парламентомъ — съ другой⁴⁾. Къ концу XVIII в. дѣло гласности можетъ считаться окончательно выиграннымъ: отчеты о засѣданіяхъ печатаются полностью, безъ всякаго предварительнаго разрѣшенія палатъ. Съ 1803 г. начинается выходить въ свѣтъ извѣстное изданіе Hansard, Parliamentary Debates, сперва исключительно на частныя средства, а съ 1877 г. при поддержкѣ со стороны казны. Въ настоящее время въ залѣ

1) Напр., d'Ewes, авторъ пзвѣстнаго сборника „Journals of all the parliaments during the reign of Queen Elizabeth“, появившагося въ 1682 г.

2) Redlich, op. cit., 279.

3) Parl. Hist., II, 883.

4) Намъ нѣтъ возможности остановиться здѣсь на отдѣльныхъ фазисахъ этой борьбы. Интересующіеся ею найдутъ подробныя указанія въ вышеупомянутыхъ сочиненіяхъ Roggitta, chap. XXX, Maun-Orpenheim'a, 343 ff. и Redlich'a, 289 ff.

засѣданій отведены особыя мѣста для репортеровъ, и появляющіеся въ наиболѣе распространенныхъ газетахъ отчеты отличаются большой полнотой и точностью¹⁾. Съ внѣшней стороны, такимъ образомъ, постановка дѣла ничѣмъ не отличается отъ принятой въ другихъ странахъ. Но съ юридической точки зрѣнія отношенія между печатью и парламентомъ въ Англии совершенно иныя, чѣмъ на континентѣ.

На самомъ дѣлѣ, старое правило о томъ, что опубликованіе дебатовъ не можетъ имѣть мѣста безъ разрѣшенія палаты, не отмѣнено и по сіе время. Формально, информационная дѣятельность прессы только терпитъ парламентомъ, который вправѣ въ каждый данный моментъ привлечь издателей къ отвѣтственности за breach of privilege. Благодаря этому, вопросъ объ иммунитетѣ, примѣнительно къ опубликованнымъ рѣчамъ депутатовъ, получаетъ особую окраску. На самомъ дѣлѣ, по смыслу ст. 9 Билля о Правахъ, привилегія безотвѣтственности покрываетъ собой только сказанное съ трибуны. Поэтому депутатъ, напечатавшій свою рѣчь, подлежитъ привлеченію къ отвѣтственности въ общемъ порядкѣ, буде въ этой рѣчи окажутся признаки преступнаго дѣянія²⁾. Это явствуетъ изъ цѣлаго ряда прецедентовъ. Такъ, въ 1795 г. было возбуждено преслѣдованіе противъ лорда Эбингдона, обвинившаго въ одной изъ своихъ рѣчей своего атторнея въ неблаговидныхъ поступкахъ и издавшаго затѣмъ эту рѣчь. Напрасно обвиняемый доказывалъ, что, согласно *lex et consuetudo parliamenti*, онъ вправѣ напечатать все то, что имѣлъ право сказать: судъ призналъ, что хотя члены парламента и могутъ печатать свои рѣчи, однако эти послѣднія никогда не должны служить средствомъ для диффамаци; въ противномъ случаѣ онѣ

1) Технические детали см. у Redlich'a, *op. cit.*, 284.

2) Э н с о н ъ, назв. соч. I, 152: „Еще менѣе имѣетъ право отдѣльный депутатъ, прикрываясь привилегіей, опубликовать рѣчь, сказанную имъ въ палатѣ. Въ ея стѣнахъ онъ можетъ говорить все, что ему угодно, пользуясь общей привилегіей палаты; но если онъ желаетъ распространять то, что онъ въ ней сказалъ, то онъ дѣлаетъ это на свой рискъ, такъ какъ при малѣйшей клеветѣ онъ можетъ быть обвиненъ въ распространеніи пасквиля“. Ср. Hugh Fraser, *Principles and practice of the law of libel and slander*, Lond. 1893, p. 90; Fuld, *loc. cit.*, 516.

становятся „libel“ (пасквилемъ). На этомъ основаніи судъ приговорилъ Эбингдона къ штрафу въ 100 фунтовъ.

Въ 1813 г. возникъ аналогичный случай. Рѣчь члена общины Стеевеу оказалась невѣрно переданной въ нѣкоторыхъ газетахъ; Стеевеу тогда послалъ редакторамъ правильный ея текстъ. Въ виду содержащихся въ ней оскорбительныхъ для одного лица выраженій, было возбуждено уголовное преслѣдованіе, причемъ судъ призналъ Стеевеу виновнымъ и приговорилъ его къ денежному штрафу¹⁾.

Рѣчь депутата, однако, можетъ попасть въ печать и помимо его воли и желанія, въ качествѣ составной части публикуемыхъ періодической печатью отчетовъ засѣданій. Возникаетъ вопросъ: могутъ ли ораторы и въ этомъ случаѣ быть привлекаемы къ отвѣтственности, или же на нихъ распространяется привилегія? Практическая важность вопроса ясна само собой: рѣдко кто изъ членовъ самъ издаетъ свои рѣчи, между тѣмъ какъ газетные отчеты выходятъ каждый день, и въ случаѣ, если они не были бы покрыты иммунитетомъ, ораторы или издатели отчетовъ находились бы постоянно подъ Дамокловымъ мечемъ уголовного преслѣдованія.

Съ точки зрѣнія *jus strictum* едва ли можетъ быть сомнѣніе въ томъ, что привилегія свободы слова этихъ отчетовъ не покрываетъ, такъ какъ опубликованіе дебатовъ, само по себѣ, и по сіе время считается недозволеннымъ²⁾. Новѣйшая практика, однако, допускаетъ весьма существенное отступленіе отъ этого принципа. Въ 1868 г. возникло извѣстное дѣло *Wason v. Walter*, по которому вынесено было рѣшеніе, получившее значеніе руководящаго прецедента. Обстоятельства этого дѣла заключались въ слѣдующемъ. *Wason* подалъ въ палату лордовъ жалобу на нѣкоторыя дѣйствія *chief-baron Kelly*. По поводу этой жалобы произошли въ палатѣ дебаты, во время которыхъ поведеніе *Wason* подверглось рѣзкой критикѣ. Отчетъ о засѣданіи попалъ затѣмъ въ „*Times*“, причемъ газета снабдила его критическими замѣчаніями. *Wason* тогда вчинилъ искъ о

1) *May, Traité, etc., I, 106.*

2) *Fuld, loc. cit.; Энсонъ, loc. cit.; Joh. Müller, Die Immunität der parlamentarischen Berichterstattung, Berl. 1906, S. 4.*

пасквилъ. Во время судебного разбирательства chief-justice Сосквигн разъяснилъ присяжнымъ, 1⁰, что если отчетъ добросовѣстенъ („fair“), то онъ покрытъ иммунитетомъ и 2⁰, что такъ какъ предметъ дебатовъ представлялъ общественный интересъ, то добросовѣстная критика или замѣчанія, ихъ касающіяся, также покрыты безотвѣтственностью. Судъ съ этимъ согласился и въ искѣ Wason'у отказалъ¹⁾.

На основаніи этого рѣшенія установилось въ настоящее время правило, согласно которому отчеты о засѣданіяхъ, составленныя „fair and accurate“ не влекутъ за собой отвѣтственности ни для ораторовъ, ни для издателей. Но если заинтересованному лицу — или лицамъ — удастся доказать, что отчетъ составленъ „maliciously“, то издавшій его, отвѣчаетъ по общимъ правиламъ о пасквиляхъ²⁾.

Что же касается понятій „fair“ и „accurate“, то, въ общемъ, они соотвѣтствуютъ bona fides, добросовѣстности. Согласно установившейся практикѣ, отчетъ о засѣданіи суда или вообще любой корпораціи считается fair, когда онъ правдиво передаетъ сущность произошедшихъ дебатовъ³⁾. При этомъ не требуется, чтобы онъ буквально воспроизводилъ произнесенныя рѣчи⁴⁾. Цѣлью отчета должно быть освѣдомленіе публики о происходившемъ, но отнюдь не нанесеніе обиды или оскорбленія кому бы то ни было⁵⁾. Отчеты, неудовлетворяющіе этимъ условіямъ считаются „malicious“ и привилегіей безотвѣтственности не покрываются.

Такимъ образомъ, съ точки зрѣнія дѣйствующаго въ настоящее время права⁶⁾, отчетъ, дословно (стенографич-

1) Fisher and Strahan, The law of the press, Lond. 1901, p. 107.

2) Fraser, op. cit., 108, выставляетъ слѣдующее общее правило: „A report of proceedings in either House of Parliament is privileged, provided that it is fair and accurate; but such privilege will be rebutted, if plaintiff prove that defendant published such report maliciously“. Fisher and Strahan, op. cit., 106: „Fair and accurate reports of proceedings in Parliament are, however, protected, if published without malice“.

3) Fisher and Strahan, op. cit., 118, даютъ слѣдующую формулу: „What is necessary to secure privilege appears to be: an account of what took place sufficiently full and accurate to enable a reader to form a substantially correct opinion of the whole proceedings“.

4) Fraser, op. cit., 105.

5) Kelly, The law of newspaper libel, Lond. 1889, p. 162.

6) Вопросъ о томъ, что представляетъ изъ себя это право — обы-

чески) воспроизводящей картину засѣданія при всѣхъ условіяхъ является иммунизированнымъ. Сомнѣнія могутъ явиться лишь тогда, когда отчетъ представляетъ изъ себя либо пересказъ происходившаго въ палатѣ, либо резюме преній, либо частичную передачу дебатовъ. Во всѣхъ этихъ случаяхъ рѣшающимъ является субъективный моментъ: имѣлось ли въ виду добросовѣстное (fair) или недобросовѣстное (тенденціозное, malicious) изложеніе преній, преслѣдовались ли исключительно информационныя цѣли или какія-нибудь иныя. Такимъ образомъ, новѣйшая эволюція привела англійское право къ состоянію, весьма близкому къ порядкамъ, господствующимъ на континентѣ. Здѣсь, точно также, иммунитетъ покрываетъ отчеты о засѣданіяхъ, лишь тогда, когда они составлены bona fide; и если это условіе является необходимымъ, то оно, вмѣстѣ съ тѣмъ, достаточно для устраненія отвѣтственности какъ издателей, такъ и самихъ депутатовъ. Едва-ли есть поэтому основаніе противопоставлять англійскую точку зрѣнія континентальной и, въ особенности, превозносить первую, сравнительно со второй, какъ это дѣлаетъ, напр. Редлихъ¹⁾.

Нельзя забывать, что въ Англій дѣло, въ концѣ концовъ, сводится къ компромиссу между двумя непримиримыми принципами: тайной и гласностью парламентскихъ засѣданій. Иммунитетъ отчетовъ, поэтому, существуетъ постольку, поскольку его согласны признавать суды. Но въ завтрашнемъ днѣ нельзя быть увѣреннымъ, и кто можетъ поручиться, что, со временемъ, отмѣченная нами выше эво-

чай, судебную практику или что-нибудь другое — можетъ быть оставленъ безъ вниманія, какъ представляющій исключительно теоретическій интересъ. Съ точки зрѣнія выработавшихся на континентѣ — главнѣйше въ Германіи — категорій, дѣйствительно, возможенъ споръ, ср. Joh. Müller, loc. cit., англійскіе же юристы едва ли сомнѣваются въ томъ, что они въ данномъ случаѣ, имѣютъ дѣло не съ простымъ обыкновениемъ, usus'омъ, а съ положительнымъ правомъ.

1) „Jedenfalls steht die englische Auffassung von dem Rechte auf Veröffentlichung parlamentarischer Reden im schroffsten Gegensatz zu der Rechtsanschauung und Praxis, die wir in manchen continentalen Parlamenten jüngst haben entstehen sehen: einer Praxis, welche die Redefreiheit der Abgeordneten dazu benützt, um Schmähungen gegen dritte Personen und sonstige durch Worte begangene Rechtsverletzungen gegenüber dem gemeinen Rechte immun zu machen“. Op. cit., 292.

люція не приметъ самаго неожиданнаго направленія, въ зависимости отъ случайной политической конъюнктуры?

Съ другой стороны, практикуемый нынѣ порядокъ сопряженъ съ весьма существенными неудобствами. Прежде всего, публикуемые газетами отчеты не обладаютъ характеромъ аутентичности, благодаря чему точно возстановить сказанное съ трибуны часто представляется затруднительнымъ. Официально, палаты объ отчетахъ не освѣдомлены, и ссылки на нихъ не допускаются¹⁾. Едва ли подобное положеніе вещей представляетъ особыя преимущества.

Затѣмъ, газетные отчеты никогда не бываютъ полны, причемъ, иногда случайно, иногда намѣренно и систематически, пропускаются рѣчи отдѣльныхъ ораторовъ или представителей опредѣленныхъ группъ и фракцій²⁾. Оставаясь въ законныхъ предѣлахъ и отнюдь не дѣйствуя „maliciously“, газеты часто въ состояніи придать отчетамъ желательную для нихъ окраску.

Въ виду этихъ неудобствъ, въ парламентѣ за послѣдніе годы неоднократно поднимался вопросъ объ официальномъ издательствѣ „proceedings“. Но это означало бы формальный отказъ отъ принципа тайны совѣщаній; пойти же на подобную ломку традиціонныхъ устоевъ палаты пока не считаютъ себя вправе.

III.

До сихъ поръ мы имѣли въ виду только отчеты, обязанные своимъ происхожденіемъ частной инициативѣ. Самими палатами, однако, отъ времени до времени, издаются документы, обнимаемые общимъ терминомъ „parliamentary papers“ и содержащіе въ себѣ самый разнородный матеріалъ. Здѣсь встрѣчаются доклады органовъ администраціи, къ которымъ парламентъ обращался за справками, отчеты отдѣльныхъ учреждений, результаты анкетъ, протоколы засѣданій различныхъ комиссій и т. п.³⁾. Публикованіе ихъ началось въ XVII в. (съ 1641 г.), но до первой избирательной

1) См. инцидентъ, имѣвшій мѣсто 27 іюня 1871 г., у de Franqueville, op. cit., III, 285.

2) Примѣры см. у de Franqueville, loc. cit., 284.

3) Мау, op. cit., II, 171—180; Redlich, op. cit., 292—305.

реформы документы эти оставались недоступными для публики. Послѣ 1832 г. парламентъ начинаетъ принимать мѣры къ тому, чтобы они получали наибольшее распространеніе, въ цѣляхъ ознакомленія избирателей съ дѣятельностью палатъ. Вскорѣ, однако, возникъ вопросъ о томъ, насколько привилегія неприкосновенности распространяется на „parliamentary papers“. Лондонскій книгопродавецъ Stockdale, почувствовавъ себя задѣтымъ однимъ мѣстомъ изъ отчета тюремныхъ инспекторовъ, отпечатаннаго по распоряженію общинъ въ типографіи бр. Hansard (издателей „Parliamentary Debates“), возбудилъ противъ послѣднихъ обвиненіе въ клеветѣ. Hansard'ы предъявили *excepio veritatis* и были оправданы присяжными, но chief-justice Denman высказался во время процесса въ томъ смыслѣ, что данное палатой бр. Hansard разрѣшеніе издавать всѣ парламентскіе отчеты не могло, само по себѣ, послужить для нихъ оправданіемъ. Это мѣсто изъ рѣшенія Denman'a сильно задѣло коммонеровъ, которые вынесли резолюцію, категорически постановившую что опубликованіе отчетовъ, голосованій и дѣлопроизводства, когда этого требуетъ публичный интересъ или когда это представляется цѣлесообразнымъ, составляетъ право парламента, въ качествѣ представителя народа.

Это не помѣшало, однако, Стокдэлю, перенести дѣло въ Судъ Королевской Скамьи, который единогласно приговорилъ фирму Hansard къ уплатѣ штрафа въ 600 фунтовъ.

Въ 1839 г. Стокдэль опять подалъ жалобу на тѣхъ же лицъ. На судъ Hansard'ы не явились и были заочно приговорены къ денежному штрафу. Тогда палата рѣшила прибѣгнуть къ энергичнымъ мѣрамъ и распорядилась взятіемъ подъ стражу какъ Стокдэля, такъ и шерифовъ, взыскавшихъ съ отвѣтчиковъ присужденныя судомъ деньги. Дѣло, такимъ образомъ, превратилось въ острый конфликтъ между палатой общинъ и судебной властью, конфликтъ, который до крайности взволновалъ общественное мнѣніе и могъ бы имѣть самыя печальныя послѣдствія, если бы ему не былъ положенъ конецъ особымъ законодательнымъ актомъ¹⁾, признавшимъ что всякаго рода уголовныя или

1) О дѣлѣ Н. см. Мау-Оррнеим, *op. cit.*, I, 375—379; Вроом, *op. cit.*, 875—960.

гражданскія дѣла противъ лицъ, издавшихъ, по распоряженію той или другой палаты, документы, будутъ немедленно приостановлены по представленіи удостовѣренія о томъ, что документы отпечатаны по распоряженію парламента (3 & 4 Vict., с. 9). Въ настоящее время, такимъ образомъ, вопросъ не возбуждаетъ уже сомнѣній и разрѣшается въ томъ же самомъ смыслѣ, что и на континентѣ.

Оглавление.

	Стр.
Глава первая. Начало англійскаго парламента	3—14
I. Королевскій совѣтъ	3
II. Начало парламента	7
III. Дѣла Henry Keighley, Peter de la Mare и Thomas Haxey	10
Глава вторая. Ланкастерская и Йоркская династіи	15—19
Глава третья. Правленіе Тюдоровъ. Генрихъ VIII	20—25
I. Положеніе парламента при Генрихъ VIII	20
II. Дѣло Richard'a Strode	23
Глава четвертая. Правленіе Тюдоровъ. Елизавета	26—35
I. Столкновенія между парламентомъ и короной при Елизаветъ	26
II. Переѣзна въ положеніи народнаго представи- тельства	32
Глава пятая. Стюарты	36—51
I. Яковъ I и его борьба съ парламентомъ	36
II. Карлъ I. Дѣло Эліота	40
III. Гражданская война, республика и протекторатъ	46
IV. Реставрація. Карлъ II.	49
Глава шестая. Новѣйшее время	52—59
I. Билль о Правахъ и послѣдствія революціи	52
II. Свобода слова въ XVIII и XIX ст.	56
Глава седьмая. Юридическая природа привилегіи	60—76
I. Историческая роль и значеніе свободы слова	60
II. Юридическая конструкція привилегіи	64
III. Дисциплинарная и карательная власть парла- мента	66
IV. Содержаніе и объемъ привилегіи	74

	Стр.
Глава восьмая. Постороннія лица, отчеты о засѣданіяхъ и парламентскіе документы. . .	77—88
I. Постороннія лица	77
II. Опубликованіе отчетовъ	80
III. Parliamenty Papers	86

Проф. Н. К. Грунскій.

Древне-церковно-славянскіе ТЕКСТЫ.

~~~~~  
**(Пособіе при практическихъ занятіяхъ.)**  
\_\_\_\_\_

## Кіевскіе глаголическіе листки.

**ВЪ НѢ ДНЬ КЛИМЕНТА.** Бѣ́ же нѣн · лѣта огрѣдѣ́  
блаженнаго кли́мента мжуєніка твоего ꙗ́ папежа устьѣ́жъ веселіші́ :  
подѣ́зь милостивѣ́ · да́ е҃гоже усть у́стимъ · сіло́жъ оубо мжуєніѣ́  
его́ насле́доуемъ : · · : гмь : · · :

**НАДЪ ОПЛАТМЪ.** Ровані́я ꙗ́ прінесєнѣ́ннѣ́ свѣ́тї · ꙗ́ хо-  
дата́йцю блаженоу́моу клименто́у мжуєннео́у твоємо́у · сѣ́мь нѣ́н  
отъ грѣхѣ́ скверно́стнї́ нашѣ́хъ оу́чїстї : гмь :

**ПРѢФАЩЕЪ : ДО** вѣу́нѣ́ е҃же. (У)́бѣстна́го кли́мента за-  
коньні́ка ꙗ́ мжуєніка у́сї у́стѣце · ꙗ́же оу́чѣ́же бѣ́нтї блаженоу́-  
моу апосто́лоу твоємо́у пѣ́троу · вѣ́, ꙗ́нокостї подроу́гъ · вѣ́. не-  
повѣ́дї оу́ченикѣ́ · вѣ́ у́стї намѣ́стнїкѣ́ · вѣ́ мжуєннї насле́дъ-  
нікѣ́ : хмь гмь нашмь :

**ПО ВѢСЖДЪ : · · :** Тѣ́лесе свѣ́таго ꙗ́ прѣдрагѣ́ннѣ́ крѣ́е  
напальне́нї вѣ́лнтїѣ́ просї́мъ ꙗ́ е҃же нашъ : да́ еже́ милостивѣ́  
обѣ́щєніѣ́ носї́мъ · рѣ́снотївнѣ́ нздѣ́шенїѣ́ обѣ́мемъ : гмь : ·

**ВЪ ТЪ́ЗЕ ДНЬ ФЕЛІЦТЪ́Н :** Подѣ́зь намъ́ просї́мъ тѣ́  
вѣ́семого́нї е҃же · блаженѣ́ннѣ́ радї́ мжуєнїцѣ́ твоє́нї фелїцтѣ́н  
вѣ́коупнѣ́жжъ моланте́ж : ꙗ́ то́ѣже радї́ заш҃їтї нѣ́н : гмь :



**ПРЕФАЦИЕ :** ДО ВЪУЫНЪ БЖЕ : ДА СЯ ТЕБЕ ДРЪЖИМЪ І МИЛОСТИ ТВОЕИ Ꙗ ПРОСИМЪ : ПРИЗВАЛЪ НЪНЪ ЕСИ ГИ · ДА НСПРАВИ НЪНЪ І ОУИСТІ : НЕ НАШИХЪ ДЪЛА РАДИ · НЪ ОУИСТА ТВОЕГО РАДИ ІЖЕ ЕСИ ОБЪЦАЛЪ НАМЪ : ДА ВЪЗМОЖЕМЪ ДОУШВМИ І ТЪЛЕСЪНЪ І МЪНСЛЪМИ НАШИМИ · ПРИЯТИ ЗАПОВЕДИ ТВОИ : ИЖЕ ЕСИ ПОСЛАЛЪ КЪ НАМЪ : ХМЪ ГМЪ НАШИМЪ : ИМЪЖЕ ВЕЛИУЪ : .

**ПО ВЪСЪЖДЪ :** · СВЯТЫ ТВОИ ВЪСЪЖДЪ ГИ ІЖЕ ЕСМЪ ВЪЗЫМИ МОЛИМЪ ТЯ · ДА ОУИСТИТЪ НЪНЪ ОТЪ ГРЪХЪ НАШИХЪ : І КЪ НЕБЕСЬСЦЪИ ЛЮБЪВИ ПРИВЕДЕТЪ НЪНЪ : ГМЪ НАШ :

**МЪШЪ · В · О ТОМЪЗЕ :** · ПРОСИМЪ ТЯ ВСЕМОГЪИ БЖЕ ДА ВЪКОЖЕ ЕСМЪ СКРЪБЪНИ ГРЪХЪНЪ НАШИМИ : МИЛОСТЫКЪ ТВОЕИ ОТЪ ВСЪАХЪ ЗЪЛАНЪ НАШИХЪ ОУИСТИ НЪНЪ : ГМЪ : .

**НАДЪ ОПЛАТЪМЪ :** ПРИЙМИ ГИ ПРОСИМЪ ТЯ ПРИНОСЪ СЪ · ПРИНЕСЕНЪИ ТЕБЪ ИЗЪБАВЛЕНІЕ РАДИ УЛОВУЪЕКА · І СЪДРАКІЕ НАМЪ ДЪЗЪ · І ДОУШВЪ НАША І ТЪЛЕСА ОУИСТИ · А МОЛИТЕЖЪ НАШЪ ПРИМИ : ГМЪ :

**ПРЕФ ДО ВЪУЫНЪ БЖЕ :** · ТЪНЪ ЕСИ ЖИВОТЪ НАШЪ ГИ ОТЪ НЕБЪНТИЕ БО ВЪ БЪНТИ(НЕ) СЪТВОРИЛЪ НЪНЪ ЕСИ · І ОТПАДЪШИЪ ВЪСКРЪСИ ПАКЪНЪ · ДА НАМЪ НЕ ДОСТОИТЪ ТЕБЪ СЪГРЪШАТИ : ТВОЕ ЖЕ СЪТЪ ВЪСЪ · НЕБЕСЬСКАЕ І ЗЕМЛЪСКАЕ ГИ · ДА ТЪНЪ САМЪ ОТЪ ГРЪХЪ НАШИХЪ ИЗЪБАВИ НЪНЪ : ХМЪ ГМЪ : .

**ПО ВЪСЪЖДЪ :** · ДЪЗЪ НАМЪ ВСЕМОГЪИ БЖЕ · ДА ВЪКОЖЕ НЪНЪ ЕСИ НЕБЕСЬСКЪНИЪ ПИЦЪИ НАСЪНТИЛЪ : ТАКОЖЕ ЖЕ І ЖИВОТЪ НАШЪ СИЛОЖЪ ТВОЕИ ОУТВЕРДИ : ГМЪ : .

**МЪШЪ : Г :** · **О ТОМЪЗЕ :** · (Ц)ЪСАРЪСТВЪ НАШЕМЪ ГИ МИЛОСТЫКЪ ТВОЕИ ПРИЗЪРИ : І НЕ ОУГЪДЪЗЪ НАШЕГО ТОУЪЗИМЪ · І НЕ

ОБРАТИ НАСЪ ВЪ ПЛЕНЪ НАРОДОМЪ ПОГАНЬСКЫМЪ : ХА РАДИ ГИ НАШЕГО · ИЖЕ ЦЕСДРИТЬ СЪ ОТЬЦЕМЪ І СЪ СВЯТЫМЪ : ·

**НАДЪ ОПЛАТЪМЪ** : ТВОЕ ЦРКВНАЕ ТЕРЬДЪ ЗАШУТИ НЪН ГИ · ИЖЕ ЕСИ ОБРАЗЪМЪ СВОИМЪ ОУПОДОБИЛЪ · ИЖЕ НЪН УСТИМЪ НА БАЛСТВО НАШЕ · ТО(Г)О РАДИ ЕСИ НАМЪ ВЪУНОЕ ОБЕЦЪННЕ ПРИНЕСЛЪ : · ГМЪ НАШИМЪ : ·

**ПРЪФ** Да ѡбъкнже сѣтъ твою сі слоужьбѣн въжлюбленѣнн · тѣкнже мнслыи своии нън творимъ · а тѣн самъ ги прсно нън приемли : да възможемъ правдѣнае твоѣ наследовати · і отъ непрѣзнихъ дѣлъ оуистити сѣ : хмъ гмъ нашимъ : їмъже велиуство : ·

**ПО ВЪСЖДЪ** : ТВОЕ СВЯТАЕ ВСЕМОГІ ЕЖЕ · ЕЖЕ СЕ НЪН ПРИЕМЛЕМЪ : НА РАЗДРЪШЕНІЕ · І НА ОУНШУЕНІЕ НАМЪ БЖДЪ · А ТЪН САМЪ ПОМОЦЫЖ ТВОЕЖ ВЪУНОЕЖ ЗАШУТИ НЪН : ГМЪ

**МЪШЪ · Д · О ТОМЪЗЕ** : · Просимъ тѣ ги въздвигни срѣдѣца наше къ тебѣ отъ земльскыхъ похот(ни) да възможемъ хотѣти (не)весеьскыи твоимъ · · ·

**(НАДЪ ОПЛАТЪМЪ)**. Ъкнже ддрън їмамъ · прѣдъ тобою сѣтъ · і просимъ тѣ прїими ѡ · да і нън възможемъ въ въжлюбленни твоеемъ : гмъ нашимъ :

**ПРЪФАЦІЕ** · ДО ВЪУНЫІ ЕЖЕ : · ЗЪЛОБА НАШЪ НЕ ВЪРЪСНИ СѢ ВЪ НАСЪ · НЪ НЗДРЪШЕННЕ ВЪУНОЕ ПРИСНО НАМЪ БЖДИ · ГИ НАШЕГО РАДИ : ТЪ БО НЪН СЪМЪ ОТЬ ТЪМЪНЪИХЪ ОТЬВЕДЕ : І ОУИСТИ · І ЗАКЛЕПЕ · І ДОСТОИНО НЗБАВИ : ХМЪ ГМЪ НАШИМЪ : ·

**ПО ВЪСЖДЪ** : ВЪСЖДНАЕ МОЛИТВА НАШЕ ОУТВЕРДИ НЪН ГИ ВЪУНЫИМИ ТВОИМИ : І ПОДАЪЗ НАМЪ СЪПАЕЕННЕ ТВОЕ : ГМЪ НАШИМЪ : ·

**МЫШЬ · Ё : О ТОМЪЗЕ :** · (Т)ѣн ꙗ́ отѣми нѣн · отъ  
ажкавства нашего · ꙗ́ твоѣж милостнѣж · обратн нѣн на правѣдѣж  
твоѣж : гмь нашимь : .

**НАДЪ ОПЛАТЪМЪ :** · Принесенѣ тѣбѣ ꙗ́ сы даръ ꙗ́же тѣн  
ѣси далъ ꙗ́ сътворилъ · цѣрѣкѣве радѣ твоѣж · ꙗ́ живота ꙗ́ прѣста-  
вленнѣ нашего радѣ : ꙗ́сѣвстоуемъ нѣн · ꙗ́ко бальство естъ то  
живота вѣунаго : гмь :

**ПРѢФАЦНѢ · ДО ВѢУНЫЪ ЕЖЕ :** · Молимъ сѣ нсоу хоу  
сѣнноу твоѣмоу ꙗ́ нашему · да милостѣж своѣж зшѣтитѣ нѣн  
ꙗ́ сплаетъ : без негоже бо милости не вѣзможемъ ннѣсоже  
сѣтворитѣ : тѣмъ же самого его радѣ дарѣн ꙗ́ милость прѣмлемъ  
ꙗ́ вѣ любѣви жнѣемъ : хмь гмь нашимь

**ПО ВѢСЖДѢ :** · Вѣсжда твоего ꙗ́ насѣнценѣ просимъ тѣ :  
отъ в(ь)сѣхъ протнѣвѣцѣхъ сѣ намъ сплаети нѣн : гмь наши : .

**МЫШЬ О МЖУЕНИЦѢХЪ :** · Мжунѣкѣ твоѣхъ ꙗ́ уѣсти  
уѣстнѣе молимъ тѣ просѣце : да вѣкоже ꙗ́ ѣси славож твоѣж  
небѣськоуѣж оутвѣрдилъ : такоже же ꙗ́ нѣн милостнѣж твоѣж прѣмъ  
гмь : .

**НАДЪ ОПЛАТМЪ :** · Принось ꙗ́ принесенѣ тѣбѣ мжунѣкѣ  
святѣнхъ радѣ прнмѣ : ꙗ́ молитвами ѣхъ ꙗ́ заповѣдѣми твоѣми прѣ-  
спѣи намъ помощь твоѣ · гмь :

**ПО ВѢСЖДѢ :** · Оуѣсти нѣн ꙗ́ просимъ тѣ небѣсѣскѣнхъ  
твоѣхъ радѣ заповѣдѣ : ꙗ́ оутвѣрдѣ нѣн да славимъ тѣ прѣдъ  
святѣнми твоѣми молитвами нашимь : гмь нашимь : .

**МЫШЬ О ВѢСѢХЪ НЕБѢСЬСКИХЪ СѢЛАХЪ :** · Помлимъ  
сѣ : · Бѣ ꙗ́же нѣн молѣтѣн радѣ блаженѣннѣ еѣн ꙗ́ прѣснодѣвѣн

МАРИНѢ · І́ БЛАЖЕННѢНХЪ РАДІ́ АНГЕЛѢ ТВОИХЪ · І́ ВСѢХЪ НЕБЕСЬСКНѢНХЪ  
 СИЛАХЪ : І́ АПОСТОЛѢ · І́ МЖУЕНІКѢ · І́ ПРѢПОДОВѢННѢНХЪ · І́ УІСТНѢНХЪ  
 ДѢВѢ · І́ ВСѢХЪ СВИТѢННХЪ ТВОИХЪ МОЛІ́ТВАМИ . ПРИСНО НЪНЪ ВЪЗВЕ-  
 СЕЛІ́ЛЪ ЕСІ́ : ПРОСИ́МЪ ТЯ́ ГІ́ · ДА́ ВКОЖЕ́ НЪНЪ УЪСТІ́МЪ УЪСТІ́ СІ́ І́ХЪ  
 НА́ ВСѢ́МЪ ДНІ́МЪ МНОЛОСТЬЖЪ ТВОЕ́ЖЪ ДА́ЗЪ НА́МЪ ПРИ́СНО НАСЛѢДОВА́ТИ ·  
 НЕБЕСЬСКНѢННѢ ТВОЕ́МЪ СІ́ЛЪНЪ : · ГМЪ́ НАШІ́МЪ :

**НАДЪ́ ОПЛА́ТМЪ :** ДАРЪ́ СЪ́ ПРИ́НЕСЕННѢНЪ ТЕБѢ́ ГІ́ ВСѢ́ХЪ  
 СВИТѢ́ННХЪ НЕБЕСЬСКНѢ́НХЪ СІ́ЛЪ́ РАДІ́ : І́ ВСѢ́ХЪ СВИТѢ́ННХЪ · ТВОИ́ХЪ  
 РАДІ́ І́ ПРАВѢ́ДНѢ́ННХЪ РАДІ́ : БЖДІ́ ТЕБѢ́ ВЪ́ ХВѢ́ЛЖЪ : А́ НА́МЪ МОЛІ́Т-  
 ВАМИ́ І́ХЪ́ ДОСТО́ИНОЕ́ ОТПЛА́ТИ : ГМЪ́ НАШІ́МЪ

**ПО́ ВЪ́СЖДѢ́ :** · ПРОСИ́МЪ ТЯ́ ГІ́ · ДАЗЪ́ НА́МЪ МОЛІ́ТВАМИ  
 ВСѢ́ХЪ НЕБЕСЬСКНѢ́ННХЪ СІ́ЛАХЪ · І́ ВСѢ́ХЪ СВИТѢ́ННХЪ ТВОИ́ХЪ · І́ ДѢ́ЛЪ  
 І́ХЪ́ РАДІ́ ПРАВѢ́ДНѢ́ННХЪ : ВЪ́СЖДѢ́МЪ СІ́МЪ ВЪ́ЗІ́МЪТЪНІ́МЪ · ОУІ́СТІ́ СРѢ́ДЦѢ́  
 НА́ШЕ́ ОТЪ́ ГРѢ́ХЪ́ НАШІ́ХЪ : ГМЪ́ НА́ : ·

**МОЛІ́ТВА · Б :** СЪ́ТВОРИ́ НЪНЪ́ ГІ́́ БЖЕ́ ПРИ́УЖІ́СТЪННѢ́ННѢ́ СВИТѢ́  
 БЦІ́́ І́́ ПРИ́СНОДѢ́ВѢ́ МАРИ́НІ́ : І́́ ДО́СТО́ИНЪ́Н СВИТѢ́ННХЪ́ АНГЕЛѢ́ І́́ БЛА-  
 ЖЕННѢ́ННХЪ́ АПОСТОЛѢ́ · МЖУЕ́ННІКѢ́ · І́́ ПРѢ́ПОДОВѢ́ННѢ́ННХЪ́ (І́́) УІ́СТНѢ́ННХЪ́  
 ДѢ́ВѢ́ · І́́ ВСѢ́(ХЪ́) СВИТѢ́ННХЪ́ ТВОИ́ХЪ́ : МОЛІ́ТВАМИ́ І́́ХЪ́ ЗАШУ́ИТИ́ НЪНЪ́ .

## Изъ Пращскихъ глаголическихъ отрывковъ.

І л. об.

СВО́ І́ЕО́ ХЕ́ ВЪ́ЗНЕСЕ́ СЯ́ ПРОСѢ́ ЦѢ́́ ВШЪ́УЬСКА́ : СВѢ́ : НА́  
 ПІ́АНТЪ́ННОСТІ́ : · ПІ́АНТЪ́ННОСТІ́НЕ́ СТА́ВЪ ГРІ́ДѢ́ТЪ : ВІ́ШНІ́ ПОУЪ́ТЪМЪ

ДХЪ СЪН : ПРИДЕ БО ОУМОУДРАЖ АПОСТОЛЪН : СЕГО ПРИИМЪМЪ ВЪНН :  
 І ПОКЛОНИМЪ СЯ : ЕМОУ : ○ ○ СВѢТНАДЛЪНА : НА РОЗЪСО : ЪН  
 ЪКО ВЕТЪХЪН : І НОВЪН ХОДАТАІ : ПРЪДЪТЕУЕ ХЪВ ТВОЕЖ : ИДРОЖ МО-  
 ДАНТВОУ ПЪСЛН НАМЪ ХВАЛЪЦНМЪ ТВОЕ УЪСТНОЕ : БЖЪСТВНОЕ РО-  
 ЗЪСТВО : СВЪ : АПОСТОЛА ПЕТРА : ○ ○ ○ ○ ○ Область отъ  
 БА ПРИИМЪША СТАЪ АПОСТОЛА ПРЪМОУДРАЖ · ПЕТРЕ КАМЕНИ · ВЪРЪ  
 НАВЛЕ МИРОУ · ОУТВЪРЪЗЕННЕ ДЪВОНЦЮ СВѢТНОСЪНАЪ РИМСКА ПОХ-  
 ВАЛО : СВЪ : На ПРЪСТАВЕННЕ : БЦЪ : ○ ○ ○ прѣстави сѧ отъ  
 ЗЕМЛИ НА НЕБЕСА МАТН БЖИЪ.

## II л. об.

тран

ОТЪРНОУЕЗЪН ОТРИНОУ : *еза* ОНЪМЪ НОЗЪ ОУМЪНЕЪ ТВОИ  
*прѣзрѣ* : ѿ КОЛНКА БЛАГА НЕПОМЪНЪ ТВОЪ *же* БЕСХВАЛНАЪ ВОЛЕ ОБ-  
 ЛНУАТЪ ТЯ А ТОГО НЕМЪРНОЕ *многосрѣди* ПРОПОВѢСТЬ СЯ Н ВЕЛНЪ  
*многости* : . Блаженна : ГЛАСЪ : . : Г : ДРЪВА РАДИ АДАМЪ РАЪ  
 ЕН  
 ВЪСТЪ НСЕЛЪ ДРЪВЪМЪ *же* КРНЖЪНЪМЪ РАЗБОИНИКЪ Н ВЪ РАН  
 ВЪСЕДН СЯ ОВЪ БО ВЪКОУШИЪ ЗАПОВѢДЪ<sup>б</sup> ПРЪСТОУПН СЪТВОРЪШАГО  
 Н А ДРОУГЪН ПРОПАТЪ СЯ БА ТЯ ИСПОВѢДАШЕ ТАМЪЦАГО СЯ : ПО-  
 МИАНИ МЯ СПСЕ ЕГДА ПРИДЕШИ ВЪ ЦЪСАРЪСТВЕНЕ СВОЕ . . . ТВОРЪЦА  
 ЗАКОНОУ ОТЪ ОУУЕННА КОУПНША ПРАВЪДНАГО Н ЕКО БЕЗАКОНЪННИКЪ  
 Н ПИЛАТОВИ НА СОУДИШУИ ПОСТАВНША ВЪПЪЮЦЕ РАСПЪНН МИАНЪ-  
 НОУЮ НАСЪНЦЪШАГО СНЪ ВЪ ПОУСТЪННИ МЪН ЖЕ ПРАВЪДЪ

## Изъ Охридскаго Евангелія.

І л. (Іоан. III 30. 33 XX 19—31 II 1—7).

сѣми сіми естъ · сжи отъ зем<sup>л</sup> · отъ зем<sup>л</sup> естъ ·  
 ѿ отъ зем<sup>л</sup> глетъ · грѣдѣи съ нбсе · надъ всѣми естъ ·  
 еже видѣ ѿ слыша · се сѣвѣдѣтельствоуетъ · ѿ сѣвѣдѣ-  
 тельство его · никтоже не прием<sup>л</sup>етъ · приемы его сѣвѣ-  
 дѣтельство запечатлѣ · ꙗко бѣ истиненъ естъ · **ВЪ**  
**НОВѢ НЕЛѢ** . . . **ѢЖЕ ПО ПАСТѢ О ІОА ГЛА СІВ**  
 Сжи поздѣ въ тѣ день въ единѣ сѣботѣ ѿ двѣремъ  
 заренамъ · идеже бѣхѣ оучи<sup>ноч</sup> сѣбрани · за страхъ ·  
 ѿудѣйскъ · приде ис ѿ ста по срдѣ · ѿ гла имъ · мръ  
 вамъ · ѿ рекъ · показа имъ рѣцѣ и носѣ · ѿ ребра св  
 въздрадоваши же см оучени<sup>и</sup> вѣдѣвъше гд рече имъ  
 пакы · миръ вамъ · ꙗко же посла оць · ѿ азъ послѣж  
 вы · ѿ се рекъ доуноу · ѿ г имъ · пріймѣте дхъ стъ ·  
 ѿ мъ же отъпуст те грѣхы · отъпустятъ см вамъ · ѿ  
 имъ дрѣжѣте · дрѣжятъ см · тома же единъ · о обою на  
 десѣте · нарицаемы блізнец не бѣ съ нѣми · егда пріде  
 исъ глахѣ же дроусѣи оученицѣ · видѣхомъ гѣ · онъ же  
 че имъ · аще не вѣждѣ на рѣжоу его ꙗзвѣ здинымъ ·  
 ѿ вѣложѣ прѣстъ мой въ ꙗзвѣ гвоздинѣ ѿ вѣложѣ рѣжѣ

І л. обор.

вамъ омъ гла томѣ · прінеси стъ твой сѣмо ·  
 ѿ виждѣ рѣцѣ моѣ · ѿ прінесѣ рѣжѣ твоѣ · ѿ вѣложѣ въ  
 ребра моѣ · ѿ не бѣдѣ невѣренъ · нѣ вѣренъ · отъвѣща



ГЛѢШТЕ · АШТЕ ІЗГОНИШИ НЪ · ПОВЕАН НАМЪ ІТН ВЪ СТАДО СВИНОЕ ·  
 І РЕУЕ ІМЪ · ІДѢТЕ · ОНИ ЖЕ ШЕДЪШЕ ВЪННДЖ ВЪ СВИННИ · І  
 АБНЕ ОУСТРЪМН СА СТАДО ВСЕ ПО БРЪГОУ ВЪ МОРЕ · І ОУМРЪША · І  
 ОУТОПОША ВЪ ВОДАХЪ · І ПАСЖИТЕН БЪЖИША · І ШЕДЪШЕ ВЪ ГРАДЪ ·  
 ВЪЗВЪСТНИША ВСЪ · І О БЪСЪНОУЮ · І СЕ ВСЪ ГРАДЪ ІЗНДЕ ПРОТНВЖ  
 ІСВН · І ВНДЪВЪШЕ Н МОЛНИША · ДА БИ ПРЪШЪЛЪ ОТЪ ПРЪДЪЛЪ ІХЪ ·  
 І ВЪЛЪЗЪ ВЪ КОРАБЪ НС · ПРЪЕДЕ І ПРНДЕ ВЪ СВОИ ГРА · І СЕ ПРИ-  
 НЕСОША ЕМОУ ОСЛАБЛЕНЪ ЖИЛАМИ · НА ОДРЪ ЛЕЖАШТЕ · І ВНДЪВЪ ІС  
 ВЪРЖ ІХЪ · РЕУЕ ОСЛАБЛЕНОУЕМОУ · ДРЪЗАН УАДО ОТПОУШТАЖТЬ ТИ  
 СА ГРЪСН ТВОИ · І СЕ ЁТЕРИ ОТЪ КЪНИЖЪНИКЪ РЪША КЪ СЕБЪ · СЪ  
 ВЛАСНИМНСАЕТЪ · І ВНДЪВЪ НС ПОМЪШЛЕННЪ ІХЪ РЕУЕ · ВЪСКЪЖЪ ВЪ  
 МЪСАИТЕ ЗЪЛО ВЪ СРЪДЪЦНХЪ ВАШИХЪ · УЪТО БО ЕСТЬ ОУДОБЪЕ  
 РЕШТИ · ОТПОУШТАЖТЬ ТИ СА ГРЪСН ТВОИ · АИ РЕШТИ ВЪСТАВЪ  
 ХОДИ · НЪ ДА ОУВЪСТЕ ЪКО ВЛАСТЬ ІМАТЪ СИЪ УСКЪІ НА ЗЕМН ·  
 ОТПОУШТАТИ ГРЪХЪ · ТЪГДА ГЛА ОСЛАБЛЕНОУЕМОУ · ВЪСТАВЪ · ВЪЗЪМИ  
 ОДРЪ ТВОИ · І ИДИ ВЪ ДОМЪ ТВОИ : · ВНДЪВЪШЕ ЖЕ НАРОДИ УЮДИША  
 СА · І ПРОСЛАВИША БѢ ДАВЪШААГО ВЛАСТЬ ТАКЪ УКОМЪ · (Матѳ.  
 VІІІ, 28—ІХ, 8).

ТЪГДА ОТЪВЪШТАША ЁТЕРИ · ОТЪ КЪНИЖЪНИКЪ І ФАРИСАИ  
 ГЛѢШТЕ · ОУУНТЕАЮ ХОШТЕМЪ ОТЪ ТЕБЕ ЗНАМЕННЕ ВИДѢТИ · ОУНЪ  
 ЖЕ ОТЪВЪШТАВЪ РЕУЕ ІМЪ · РОДЪ ЛЖКАВЪ · І ЛЮБОДЪН · ЗНАМЕННЪ  
 ІШТЕТЬ · І ЗНАМЕННЕ НЕ ДАСТЪ СА ЕМОУ · ТЪКМО ЗНАМЕННЕ ІОНЪ  
 ПРОРОКА · ЪКО БО БЪ ІОНА ВЪ УРЪВЪ КИТОВЪ · ТРИ ДНИ ТРИ ЖЕ  
 НОШИТИ · ТАКО БЪДЕТЬ СИЪ УСКЪІ ВЪ СРЪЦИ ЗЕМЛѢ · ТРИ ДНИ І ТРИ  
 НОШИТИ · МЪЖИ НЕВЪБНЪТСЯ · ВЪСТАИЖТЬ НА СЪДЪ · СЪ РОДОМЪ СИМЪ  
 І ОСЪДАТЬ І · ЪКО ПОКАША СА ПРОПОВѢДНИКЪ ІОНИНОВЪ · І СЕ БОЛЕ

ѿ҃ны сѣде · цр҃ица южьская вѣстанеть на сѣдѣ съ родомь снмь ·  
 ѿ҃ осждатъ ѿ · ꙗко прѣде отъ конць земаа · слышатъ премждрости  
 соломона · ѿ҃ се болѣ соломома сѣде · ꙗгда же неунствѣ дхъ ѿ҃знде<sup>тѣ</sup>  
 отъ ука · прѣходнтъ сквозъ бездѣная мѣста · ѿ҃шта покоѣ ѿ҃ не  
 обрѣтастъ · тѣгда реуетъ · вѣзвѣраштѣ са въ храмъ мон · отъноу-  
 доуже ѿ҃знде · ѿ҃ прѣшѣдѣ обрѣштеть праздынь · пометенъ ѿ҃ оу-  
 крашенъ · тѣгда ѿ҃детъ ѿ҃ поиметь съ собож · ж · ѿ҃нѣхъ дхъ люштынь  
 себе · ѿ҃ вшѣдѣше жнѣжтѣ · ѿ҃ бѣдѣтъ послѣднѣе ука того · горыша  
 прѣвѣихъ · тако бѣдетъ ѿ҃ родоу семоу ажквѣноуемоу · Еште  
 емоу глѣштю къ народомъ · се мати ѿ҃ братрнѣ его стовѣжъ вѣнъ ·  
 ѿ҃скжшѣ глати емоу · реуе же ѣтерѣ къ немоу · мти твоѣ ѿ҃  
 братрнѣ твоѣ · вѣнъ стоимъ хоташѣ глати къ тебѣ · ѿ҃нъ же отъ-  
 вѣштавъ реуе къ глѣшнтоумоу · кѣто естъ мати моѣ · ѿ҃ кѣто сѣжѣ  
 братрнѣ моѣ · ѿ҃ простѣръ ржкж свож на оуѣеннкы свож реуе ·  
 се мати моѣ ѿ҃ братнѣ моѣ · ѿ҃же бо аште творнтъ волеж оца  
 моего ѿ҃же естъ на нѣсхъ · тѣ братъ мон · ѿ҃ сестра · ѿ҃ мти естъ ·

Въ тѣжде днѣ ѿ҃шѣдѣ нс ѿ҃з домоу сѣдѣаше при морѣ · ѿ҃  
 сѣбѣраша са къ немоу народи мнози · ѿ҃ ꙗко вѣлѣзъ въ корабѣ  
 сѣде · ѿ҃ всѣ народъ на поморш стовѣше · ѿ҃ гла ѿ҃мъ много ·  
 прѣтѣудамн гла · се ѿ҃знде свѣтѣ · да свѣтъ · свѣшнтомоу · ѿ҃ва оуѣбо  
 падоша при пжтн · ѿ҃ прѣдоша птница нѣскыма · ѿ҃ позобаша в ·  
 дроугаѣ же падоша на каменникъ · ꙗко не ѿ҃мѣша земаа многы ·  
 ѿ҃ абне прозѣбоша · зане не ѿ҃мѣаше глѣбнны земаѣ · слыньцю  
 вѣснѣвѣшю прѣсвадж · зане не ѿ҃мѣжъ кореннѣ ѿ҃ нсѣхоша · а  
 дроугаѣ падоша въ трѣнни · ѿ҃ възнде трѣнне ѿ҃ подаен е · дроугаѣ  
 же падоша на земаѣ доврѣ · ѿ҃ даахж плоды · ово сѣто · ово

шестидесать · око ѿ · ѿмѣн оуши слышати да слышнѣ · ѿ прн-  
 стѣпше оуениши его рѣша емоу · по уѣто прнѣуамн глешн  
 ѿмѣ · онѣ же отѣвѣштавѣ реуе · ѣко вамѣ дано естѣ разоумѣти ·  
 таина црствнѣ небскаго · онѣмѣ же не дано естѣ · ѿмшнмоу  
 бо дастѣ са · ѿ нзѣдетѣ емоу · ѡ ѿже не ѿматѣ · ѿ еже ѿматѣ  
 възметѣ са отѣ него · Сего рѣдн прнѣуамн ѿмѣ глѣж · ѣко  
 видаште не видатѣ · ѿ слышаште не слышатѣ · ни разоумѣжтѣ ·  
 ѿ събывлетѣ са ѿмѣ · пророуство ѿсашно глѣжшете · слоухѣмъ  
 оуслышнѣ · ѿ не ѿматѣ разоумѣти · зрашѣ оузрнѣ · ѿ не ѿматѣ  
 видѣти · оутѣстѣ бо срѣце · людни смх · ѿ оушнма тажѣко оу-  
 слышаша · ѿ оушн свои съмѣжнша · егда кѣгда оузрнѣ оушнма ·  
 ѿ оушнма оуслышатѣ · ѿ срѣдѣцемъ разоумѣжтѣ · ѿ обратѣтѣ са  
 ѿ нцѣлѣж ѡ · Вашн же блаженѣ оушн · ѣко виднѣ · ѿ оушн вашн  
 ѣко слышнѣ · амннѣ глѣж вамѣ · ѣко мнози пророци · ѿ праведь-  
 ннцн · въздѣлѣша видѣти · ѣже виднѣ · ѿ не видѣша · ѿ слышати ·  
 ѣже слышнѣ · ѿ не слышаша · Вы же оуслышнѣ прнѣужъ свѣ-  
 шаго · всѣкѣ ѿже слышнѣ слова црѣ · ѿ не разоумѣветѣ ·  
 прнходнтѣ непрнѣжнѣ · ѿ възхншѣстѣ · свѣное въ срѣдѣцн его ·  
 се естѣ свѣное прн пѣти · ѡ свѣное · на каменнн · се естѣ слы-  
 шаша слово · ѿ агне съ радостнѣж прнемлѣ е · не ѿматѣ же корене  
 въ себе · но врѣменѣно естѣ · бѣвѣшн же пеуалн ѿ гоуенню ·  
 словесе рѣдн · ѡбѣе съблажнѣветѣ са · а свѣное въ трѣшн · съ естѣ ·  
 слышаша слово · ѿ пеуалѣ свѣта сего · ѿ льстѣ богатѣствнѣ пода-  
 влѣетѣ е · слово ѿ бесплода бѣветѣ · ѡ свѣное на добрѣ земн ·  
 съ естѣ слышаша слово · ѿ разоумѣвлѣж е · ѿ прнноснтѣ плоды ѣко  
 подоблетѣ · (Матѣ · XII, 38—XIII, 23.)



ПАСХЪ. ПРИДЕ ІСЪ ВЪ ВНОАНИИ. ИДЕЖЕ БѢ ЛАЗОРЪ ОУМРЫ. ЕГОЖЕ  
 ВЪСКРѢСИ ОТЪ МРТВЫХЪ. СТВОРИША ЖЕ ЕМУ ВЕУЕРЖ ТОУ. И МАРТА  
 СЛОУЖАШЕ. ЛАЗОРЪ ЖЕ ЕДИНЪ БЫШЕ ОТЪ ВЪЗЛЕЖАЩИХЪ СЪ НИМЪ.  
 МАРТА ЖЕ ПРИИМЪШИИА ЛИТРОЖ МУРА. НАРЪДАИИ СТИКНА МНОГО-  
 ЦѢННЫИ. ПОМАЗА НОЗЪ ІСѢЪ. И ОТЬРЕ ВЛАСЫ СКОМНИ НОЗЪ ЕГО.  
 ХРАМИНА ЖЕ ИСПЛЪНИ СА ОТЪ ВОНА МУРЪНЫА. ГЛА ЖЕ ЕДИНЪ ОТЪ  
 ОУУЕНИКЪ ЕГО. НИУДА СИМОНЪ ИСКАРНОТЪСКИ. ИЖЕ І ХОТЫШЕ ПРѢ-  
 ДАТИ. УЕСО РАДИ МУРО СЕ НЕ ПРОДАНО БЫСТЬ. НА ТРѢХЪ СЪТѢХЪ  
 ПѢНАЗЪ. И ДАНО НИЦИНИМЪ. СЕ ЖЕ РЕУЕ. НЕ ЯКО О НИЦИНЪХЪ ПЕУА  
 ШЕ СА. НЪ ЯКО ТАТЬ БѢ. И СКРИНИЦЪ НОСА. ВЪМѢТАЕМАА ПОИШАШЕ.  
 РЕУЕ ЖЕ ІСЪ НЕ ДѢИТЕ ЕА. ДА ВЪ ДЪНЬ ПОГРЕБЕННИА МОЕГО СЪБЛЮ-  
 ДЕТЪ ІЖ. НИЦАА БО ВСЕГДА СЪ СОБОУЖ ИМАТЕ. А МЕНЕ ВСЕГДА НЕ  
 ИМАТЕ. РАЗОУМЪ ЖЕ НАРОДЪ МНОГЪ ОТЪ НИУДЕИ ЯКО ТОУ ЕСТЬ. И  
 ПРИДОША НЕ ІСА ДѢЛЪ ТЪКМО НЪ ДА И ЛАЗОРА ВИДАТЬ. ЕГОЖЕ  
 ВЪСКРѢСИ ОТЪ МРТВЫХЪ. СЪВѢЩАША ЖЕ АРХИЕРЕИ. ДА ЛАЗАРА ОУ-  
 БИЖЪТЪ. ЯКО МНОЗИ ЕГО РАДИ ИДѢХЪ НИУДЕИ И ВЪРОВАХЪ ВЪ ІСА.  
 ВЪ ОУТРЕИ ЖЕ ДЪНЬ НАРОДЪ МНОГЪ. ПРИШЪДЪ ВЪ ПРАЗНИКЪ. СЛЫ-  
 ШАША. ЯКО ІСЪ ИДЕТЬ ВЪ НЕРЪСАМЪ. ПРИАША ВАЖ ОТЪ ФИНИКЪ И  
 ІЗИДОША ПРОТНЕЖ ЕМОУ. И ЗЪВАХЪ ГЛЪЩЕ. ОСАНА БЛГЕНЪ ГРАДЫ  
 ВЪ ИМА ГИЕ ЦРЪ ИЗЛѢВЪ. ОБРЪТЪ ЖЕ ІСЪ ОСЛА ВЪСЪДЕ НА НЕ. ЯКО  
 ЖЕ ЕСТЬ ПСАНО. НЕ БОИ СА ДЪЩИ СИНОУА. СЕ ЦРЪ ТВОИ ГРАДЕТЬ.  
 СЪДА НА ЖРѢБАТИ ОСЛА. СИХЪ ЖЕ НЕ РАЗОУМЪША ОУУЕНИЦИ ЕГО  
 ПРѢЖДЕ. НЪ КЪГДА ПРОСЛАВИ СА ІСЪ. ТОГДА ПОМѢНИША ЯКО СИ О  
 НЕМЪ БЫША ПСАНА. И СИ СТВОРИША ЕМОУ. СЪВѢДѢТЕЛЬСТВО ВАША  
 ЖЕ НАРОДИ И ИЖЕ БѢХЪ СЪ НИМЪ. ЕГДА ВЪЗЪВА. ЛАЗОРА ОТЪ ГРОБА.  
 И ВЪСКРѢСИ І ОТЪ МРТВЫХЪ. ТОГО ДѢЛЪ. И ПРОТНЕЖ ИЗИДЕ НАРОДЪ.

ша  
 яко слыша і. створиша се знаменне: ѿ по стѣ великыа  
 не ека ѿ ма гла ет — Въ онѣ сѣдацию ісѣн на горѣ  
 елмоньсцѣ. прнстѣпнша къ нему. оууеници его глѣше. повеждь  
 намъ когда се бждеть. н что естъ знаменне твоего прншѣ-  
 ственн. н коньуднне вѣка. н отвѣщавъ іс рече имъ. блюдете  
 са да никто же васъ не прѣльстнтъ. мнози бо прндѣтъ въ нма  
 мое глѣше азъ есмь хъ. н многы прѣльстатъ. оуслышнте бранн.  
 бо  
 н оуслышаннн бранн внднте. не оужаснте са подобаетъ всемъ  
 снмъ быти. нъ не тогда бждеть коньудннн. встанеть бо азыкъ  
 на азыкъ. н црѣство на црѣство. н бждѣтъ гладн н пагоубы. н  
 тржси по мѣста. вса же си наудало болѣзнн. тогда прѣддаты вѣ  
 въ скръбь н оубнжѣтъ вѣ. н бждете ненавнднмн всемн азыкы  
 нмене моего радн. н тогда съблзнатъ са мнози н дрѣгъ дроуга  
 прѣддстъ. н възненавнднтъ дрѣгъ дрѣга. н мнози лъжн про  
 встанѣтъ. н многы прѣльстатъ. н за оумноженне безаконнн  
 нсакнетъ люкы многыхъ. прѣтрѣпѣвы же до коньца спетъ са.  
 н проповѣстъ се са ека ѿ црѣтвенн. по всеї вселенѣ. въ свѣ-  
 дѣтельство всемъ азыкомъ. н тогда прндеть коньудннн. егда же  
 оузрнте мръзость запоустѣнн . речеужж. промъ данномъ. столица  
 на мѣстѣ стѣмь. нже уѣтетъ да разоумѣваетъ. тогда сжщел въ  
 нюды. да бѣгажѣтъ на горы. нже въ кровѣхъ. да не сълазнтъ.  
 еже естъ въ храмъ его. н нже на селѣ такожде. да не възвра-  
 тнтъ са въспатъ. възатъ рнзъ своихъ. горе же непразнымъ н  
 дощнмъ въ тѣ днь. молнте же са да не бждеть бѣство вашъ  
 знмьно. нн въ сжботѣ. бждеть бо тогда скръбь велинн. яка же

МѢСТЬ БЫЛА. ОТЪ НАУАЛА МИРОУ ДОСЕЛѢ. НЪ НМАТЬ БЫТИ Н АЩЕ  
 НЕ БЫША ПРѢКРАТНИИ СЯ ДННЕ ТИ. НЕ БИ ОУБО СІАСА СЯ ВСАКА  
 ПЛЪТЬ. ЗА НЗБРАННА АЖЕ ПРѢКРАТАТЬ СЯ. ДННЕ ТИ. ТОГДА АЩЕ  
 КТО КЪ ВАМЪ РЕУЕТЪ СЕ ХЪ СЪДЕ. НЕ НМѢТЕ ВѢРЫ. ВЪСТАНЖТЪ БО  
 ЛЪЖНИ ХИ Н ЛЪЖНИ ПРѢ. Н ДДАТЬ ЗНАМЕННИА ВЕЛНИ Н УЮДЕСА. ЯКО  
 ПРѢЛЪСТНИИ. АЩЕ ЕСТЬ ВЪЗМОЖНО НЗБРАННА СЕ ПРѢЖДЕ РЕХЪ ВАМЪ.  
 АЩЕ РЕЖТЪ ВАМЪ СЕ КЪ ПОУСТЫНИИ. НЕ ИДЕТЕ. СЕ КЪ СЪКРОВЕХЪ  
 Н НЕ НМѢТЕ ВѢРЫ. КОЖЕ БО МЛЪНИ НСХОДИТЬ. ОТЪ ВЪСТОКЪ. Н  
 ИАВЛЕТЪ СЯ ДО ЗАПАДА. ТАКО БО БЖДЕТЬ ПРИШЪСТВЕНЕ СІА УЛСКА  
 ИДЕЖЕ БО АЩЕ БЖДЕТЬ ТРОУПЪ. ТОУ СЪБЕРЖТЪ СЯ ОРЫИ. Н АБНЕ  
 ПО СКРЪБН ДЪНЫ ТЕХЪ. СЛЪНЦЕ МРЪКНЕТЪ Н ЛОУНА НЕ ДАСТЪ СВѢТА  
 СКОЕГО. Н ЗВЕЗДЫ СЪПАДЪТЪ СЪ НѢСЕ Н СНАЗЫ НѢСНА ДЕНИЖТЪ СЯ.  
 Н ТОГДА ИВНТЪ СЯ ЗНАМЕННЕ СІА УЛСКАГО НА НѢСН. Н ТОГДА ВЪСПЛА-  
 УЖТЪ СЯ ВСА КОЛЪНА ЗЕМСКАА. Н ОУЗЪРАТЬ СІА УЛСКАГО ГРАДЖИИ  
 НА ОБЛАЦЕХЪ НѢСКИХЪ. СЪ СИЛОЖ Н СЛАВОЖ ВЕЛНЕЖ. ПОСЪЛЕТЪ  
 АГЛЫ СЪ ГЛАСОМЪ ВЕЛНЕМЪ ТРЪЖБНОМЪ. Н СЪБЕРЖТЪ НЗБРАННА ЕГО.  
 ОТЪ ЧЕТЫРЬ ВѢТРЪ. ОТЪ КОНЬЦЪ НЕСЪ ДО КОНЬ НХЪ. ОТЪ СМОКОВЪ-  
 ВНА ЖЕ ИАОУНТЕ СЯ. ПРНТЪУИ. ЕГДА ЖЕ ВЪА БЖДЕТЬ МЛАДА. Н  
 ИИСТЕН Е ПРОЗАБНЕТЪ. ВЪСТЕ ЯКО БАНЗЪ ЕСТЬ ЖАТВА. ТАКОЖДЕ Н  
 ВЪ ЕГДА ОУЗЪРНТЕ ВСА СИ. ВНАИТЕ ЯКО БАНЗЪ ЕСТЬ ПРН ДВѢРЬХЪ.  
 АИИ ГЛЖ ВАМЪ КО НЕ МИМО ИДЕТЬ РОДЪ СЪ. ДОНЪДЕЖЕ ВСА СИ  
 БЖДЖТЪ. НБО Н ЗЕМНА МИМО ИДЕТЬ. А СЛОВЕСА МОА НЕ МИМО  
 ИДЖТЪ :

## Изъ Клоцова Сборника.

ї послушїаи уѣто створи: въ то время преданью: егда приѣхъ на нѣ съ оружїи и дрѣколыи: свѣшта і свѣтнальники нмѣште: глѣ: кого иштете: ї не знахъ: егоже хотѣхъ имѣ: тольми їуда не можаше его предати: аште не би самъ хотѣлъ: ї того не можааше зрѣти: егоже хотѣаше предати: їбо свѣтнальникомъ сѣштемъ: ї свѣштамъ толкамъ: се бо съказанъ еванѣлисть реуе: яко свѣтнальники свѣшта ношахъ: ї тако его не обрѣтахъ: сатъ: ї нюда стояше съ нимъ: тѣ рекы: уѣто хоштите ми дати: ї азъ вамъ предамин: ослѣпи бо имъ оумъ: хотя вѣити своѣхъ силъ: ї хотя сътворити: да бѣхъ прѣстали: отъ зѣлобы своѣхъ: ї да бѣхъ оубѣдѣли: яко невозможнаѣ науинахъ: ї потомъ да оубѣмъ: бештислѣннѣхъ его силъ: послушїаи: уѣто сатъ еванѣлисть: слышавѣше: сатъ: гласъ: їдѣхъ въспати: ї падѣхъ на земли ници: не могоште слышати: нѣ паданьемъ своѣхъ немощъ намъ показаша: ї силъ испоуштѣшаго гласъ: зрї оубе уклѣбѣствѣхъ гнѣхъ: понеже не прѣста їуда отъ того стоудѣ: ни нюды отъ того безоумья: себе прѣдасть: егда: сатъ: своѣ сътворихъ: силъ вѣихъ: показяхъ: яко невозможнаѣ науинахъ: хотѣхъ гнѣвѣ ихъ оутолнѣти: не хотатъ: нѣ еште прѣбывахъ: въ зѣлобѣхъ своѣхъ: се самъ са прѣдае: се глѣхъ азъ нѣмѣ: да не оклеветажъ етери нѣхъ: глѣхъште: по уѣто не обрати їуды отъ томъ зѣлобы: по уѣто не створи его лоуѣшнѣ: рѣци мнѣ: како подобаше створити лоуѣшнѣ: нѣждежъ имѣ волежъ: аште нѣждежъ: ї тако не би лоуѣинъ бѣлъ: никѣтоже бо нѣждежъ лоуѣинъ бѣвае: аште волежъ ї хотѣннѣмъ: всѣа показѣ емоу:

МОЖШТА ЕГО ЛОУГУША СТОРОИТН' АШТЕ ЛИ ОНЪ НЕ ВЪСХОТЪ ПРИЖТИ  
БЛАГЪСТА' БАЛІ НЕПОВІННЪ' (КОНЕЦЪ 2 Л. И ИЗЪ 3 Л.)

Ω ГОРЬКЫ ІЮДННЪ ОБЛАГУТЕАЮ' ВЪЛЪ СА ТАЖЫ ОСІЛА І СЪ ІЮ-  
ДОЖЪ ПРЪМЪНЪ СА ОТЪ ДЪВКОЛА КЪ ХОУ' І СЪВЪДЪТЕЛЪ ІМЪМЪ КРСТА'  
ІЗМЪНИ ЖЕ КРЪСТЪ ГРОБЪ' НЕСЪМРЪТНАВЪ ВЪСЪ' ГРОБЪ ВЪСКРЪСЬНОЕ  
СЕЛО' ГРОБЪ ГРОБОМЪ РАЗДРОУШЕНЪЕ' ВЪ НЕМЪ ЖЕ СЪМРЪТЬ МЪННТЪ  
СА БЫТІ' А ЖИВОТЪ НИУЕТЪ' КОНЬЦА НЕ ІМЪМЪ' ДОБРЪ ЕСТЬ ГРОБЪ  
ТЪШТЪ' ПО БЪЖНО ПОВЕЛЪНЬЮ' ДА МРЪТВЪХЪ МНОЖЪСТВО' ОТЪВЪТА  
БЪУЪНЕТЪ НЕ ІМЪТІ' О ВЪСКРЪСЪШННМЪ' І ПАКЫ ІЮДЫ ДА НЕ ПРИН-  
МЕТЪ КЛЕВЕТЪНЫМЪ ВІНЫ' ТЫШТЪ ЕСТЬ ВІДЪТН ГРОБЪ ЛЕЖАШТНХЪ'  
ЖІДОВЪСКЪ ІАЗЫКЪ ЗАТВАРЪЖШТЪ' ІЮДЪ ОБЛАГУАЖШТЪ' УЪТО ГЛЪШН'  
Ω КЛЕВЕТЪННУЕ' МРЪТВЪЦА ІНОГО НЕ ВІДНШН' ПОКЛОНИ СА ОУБО ВЪ-  
СКРЪСЪШНОМОУ' ВІЖДЪ ВЪСТАВЪШААГО' І ТЪ ПОЗНАІ' МРЪТВЪЦЪ НЪ  
ЕСН ПРЪДАЛЪ' ЖІВЪ ТН І ВЪЗДАЕМЪ' НЪ НЕ ДОВЪЛЪ СН ІЮ(ДЪ)ОМЪ'  
НЪ І ПЕУАТН НАЛАГАЖТЪ НА ГРОГЪ' Ω ОБ(А)НЪ БЕЗОУМЪНІУЕ' РАЗДРЪ-  
ШААЖН БОЛЪЗНІ СЪМРЪТЪНЫМЪ ПЕУАТН ЛІ НЕ РАЗРЪШІТЪ' І ПРОГЪНАВЪ  
АДА' ПЕУАТН ЛІ СА БОНТЪ' ЗАЗНАМЕНАІ ГРОБЪ' ВОННЫ' ПОСТАВІ'  
ОСТЪПН ГРОБЪ' БОЛЪШЪМН ТВОРИШІ ІСПРАВЛЕНЪЕ' ПОЗОРЪНІКЫ ВЪ-  
СКРЪСЪСЕНЬЮ ЕГО ГОТОВАЕШН' СЪВЪДЪТЕЛЪ ВЪСТАНЬЮ ПРИВОДНШІ' ПРО-  
ПОВЪДАТЕЛЪ МОНМЪ УЮДЕСЕМЪ' ТВОМЪ СЛОУГЫ ГОТОВАЕШН' ПРНДЪТЕ  
ОУБО БРАТРЪЕ' ВІДНМЪ БОЛЪЗНІ ГРОБЪНЫМЪ' ВІДІМЪ ЖТРОБОУ ГРОБОУ'  
МАТЕРЪ БЕСЪМРЪТЬЮ' ПОЖІДЪМЪ ВІДЪТН ХА ПОБЪЖДЪША' ВЪСТАЖШТА  
НЪ МРЪТВЪХЪ' НЫНЪ ВЕСЕЛН ПРІСТЪПІМЪ' КЪ ВЪСКРЪСЪШНОМОУ' ВЕ-  
СЕЛО' ТОМОУ БО ЕСТЬ СЛАВА ВЪ ВЪК' АМННЪ — (ИЗЪ 10 Л.)

І ПО СРЕДЪ НАСТОМШТНІ ЖІЗНІ І ГРАДЪШТНІ СЪДІ ВЪУЪНЪ СЪДА'  
І ПО СРЕДЪ ДЪНЪСЪ ЖІВЪМЪ І МРЪТВЪМЪ ВЪЛЪМЪ СА' СОУГОУЕЖ ПАКЫ

гѣа жизнь соугубо рождство <sup>1)</sup> въкоупъ і порозьствоу і слыши  
 въ рѣуі соугубо рождствоу вешти і въсплешти уюд(е)са анѣа  
 маріи матери хѣъ рождство его благовествова і аѣа марі маг-  
 далыин порождение его еже отъ гроба благовестствова нош-  
 тьж хѣ въ витълѡмъ ражд(ае)тъ са ноштъж пакы въ сионѣ из  
 мръ(т)вѣхъ пораждаеть са врьтъпъ іс камене ідеже хѣ пораж-  
 даеть са пелены въ рождство приемлетъ пеленами і сѣде  
 повѣеть са змрънж рождъ са приатъ змрънж і въ погребенье  
 і аагоун приемлетъ тоу іосифъ безмжжъны мжжъ мариннъ сѣде  
 іосифъ іже отъ ариматни въ витълѡмъ въ ѡса рождство нъ  
 і въ гробѣ вко въ ѡса мѣсто прѣвин пастыри хѣое благовестъ-  
 ствоужтъ рождство нъ і прѣвнї въсьмъ пастыри хѣн оуѣеници  
 благовѣстиша хѣое из мрътвѣхъ порождение тоу радоун са  
 анѣа дѣе н възъпи сѣде радоуіте са велика съвет-аѣа хѣ  
 женамъ възъпѣше въ прѣвое рождство хѣ по ѣтырехъ де-  
 сатехъ днь вънде земъны іемъ въ цркъвъ і принесе вко прѣвѣ-  
 нець дѣва грѣлуишта бѡу нъ і въ погребенье его еже отъ  
 мрътвѣхъ хѣ по ѣ днь вънде въ вѣспрынн імъ вкоуже не  
 разлжун са въ истиннаѣ стѣ свѣтымъ вко прѣвѣнець неистѣль-  
 нень из мрътвѣхъ і приведе бѣи і оцю дѣва грѣлуишта дшж і  
 плътъ наинж егоже і приатъ вко сѣмьонъ етеръ (Изъ 12 л.)

1) Надъ з стоитъ лигатура позднѣйшаго хорватскаго письма жд.

## Изъ Маринскаго Евангелія.

ТѢГДА ОТВѢШАЮТЪ Н ТИ ГЛѢЩЕ: ГИ КОГДА ТА ВИДѢХОМЪ  
 АЛУЖЦА: АН ЖАЖДЖИТА АН СТРАНЪНА АН НАГА: АН БОЛЪНА АН ВЪ  
 ТЕМЪНИЦН: Ї НЕ ПОСЛОУЖИХОМЪ ТЕБѢ: ТѢГДА ОТВѢЩААТЪ НМЪ ГЛА:  
 АМНИНЪ ГЛѢЖ ВАМЪ: ПОНЕЖЕ СЪТВОРИСТЕ ЕДИННОМУ ОУ СИХЪ МЪНЬ-  
 ШИХЪ НИ МЪНЪ СЪТВОРИСТЕ: Ї НАЖТЪ ТИ ВЪ МЖКЖ ВЪУЪНЖЖ: А  
 ПРАВЕДНИЦН ВЪ ЖИВОТЪ ВЪУЪНЫ . . . К . . . Ї БЫСТЪ ЕГДА СЪ-  
 КОНЬУА НѢЪ: ВЪСЪ СЛОВЕСА СИ РЕУЕ ОУУЕННИКОМЪ СВОИМЪ . . . ВЪСТЕ  
 ВКО ПО ДЪВОЮ ДЪНОУ ПАСХА БЖДЕТЪ: Ї СИЪ УЛѢУСКИ ПРѢДАНЪ БЖ-  
 ДЕТЪ НА ПРОПАТНЕ: ТѢГДА СЪБЪРАША СА АРХИЕРЕН Н КЪНИЖНИЦН  
 Н СТАРЪЦН ЛЮДЪСТНИ: НА ДВОРЪ АРХИЕРЕОВЪ: НАРИЦЕМААГО КНЯФА:  
 Ї СЪВѢТЪ СЪТВОРИША ДА НСѢА ЛЪСТНИКЪ НМЖТЪ Н ОУЕНИЖТЪ: ГЛѢЖ ЖЕ  
 НЪ НЕ ВЪ ПРАЗДНИКЪ: ДА НЕ МАВВА БЖДЕТЪ ВЪ ЛЮДЕХЪ . . . ІСУ  
 ЖЕ БЫВЪШЮ ВЪ ВИТАНИИ: ВЪ ДОДОМОУ<sup>1)</sup> СИМОНА ПРОКАЖЕНАГО:  
 ПРИСТАПИ КЪ НЕМОУ ЖЕНА НМЖИТИ АЛВАСТРЪ МУРА ДРАГА: Ї ВЪЗЛЪВЪ  
 НА ГЛАВЖ ЕГО ВЪЗДЕЖАШИТА: ВИДѢВЪШЕ ЖЕ ОУУЕННИЦН ЕГО НЕГОДО-  
 ВАША ГЛѢШТЕ: УЕСО РАДИ ГЫБѢЛЪ СИ: МОЖАШЕ БО СЕ МУРО ПРОДАНО  
 БЫТИ НА МЪНОЗЪ: Ї ДАНО БЫТИ НИЦНИМЪ: РАЗОУМЪВЪЖ ЖЕ НСѢ РЕУЕ  
 НМЪ УЪТО ТРОУЖДААТЕ ЖЕНЖ: ДѢЛО БО ДОБРО СЪТВОРИ ВЪ МЪНЪ:  
 ВЪСЕГДА БО НИЦАЖ НМАТЕ СЪ СОБОЖЪ: МЕНЕ ЖЕ НЕ ВЪСЕГДА НМАТЕ:  
 ВЪЗЛЪВЪШИИ БО СИ МУРО СЕ НА ТѢЛО МОЕ НА ПОГРЕБЕННЕ МА СЪ-  
 ТВОРИ: АМНИНЪ ГЛѢЖ ВАМЪ: ІДЕЖЕ АШТЕ ПРОПОВѢДЪНО БЖДЕТЪ СВѢДѢ  
 СЕ ВЪ ВСЕМЪ МИРѢ РЕУЕТЪ СА: Ї ЕЖЕ СЪТВОРИ СИ ВЪ ПАМАТЬ СІА:  
 (Изъ 25—26 гл. Ев. отъ Матѹ.)

1) Слогъ до — лишній.

Въ пѣтое на десѣте лѣто: владыуѣства тивернѣ кесарѣ: обладѣвшюу понтьскоуמוу пиллатоу нюдѣеж: ꙗ уетверѣтовласть-ствоуѣвшюу галнаѣеж родоу: филипоу же братроу его уетверѣ-товластьствоуѣвшюу нтоурнеж и трахоннтѣскож ст(р)аноу: ꙗ лу-санню уетверѣтовластьствоуѣвшюу: авнанннеж при архнерен аннѣ и канѣфѣ . . . Бысть глѣ вѣин къ нодноу захаринноу сѣоу въ поустыинн: ꙗ приде во всѣж странж норѣданѣскжж: апроведѣмъ крѣштенне покланнѣ: въ отѣпоуштенне грѣхомъ: ѡкоже естъ пи-сано въ кѣннгахъ словесъ: нсана пѣа глѣшта: Гласъ въпнѣшталго въ поустыинн: оуготованте пѣтъ гнѣ: правѣы творнте стѣза его: всѣка дѣбрь нсплѣннтѣ са: н всѣка гора н хлѣмъ сѣмернтѣ са: ꙗ бѣдѣтъ стрѣпѣтънаѣ въ правѣа: ꙗ острии въ пѣти гладѣкы: ꙗ оузѣрнтѣ всѣка пѣтъ сѣснне бѣне: глѣаше же нсходѣштиннмъ народомъ: крѣстнтѣ са отъ него: ꙗштаднѣ ехндѣнова: кѣто сѣказа вамъ бѣжатн отъ градѣшталго гнѣва: сѣтворнте оуѣбо плоды до-стонны покланнню: ꙗ не науннанте глѣти въ себѣ: отѣца нмамъ аврама: глѣж бо вамъ: ѡко можетѣ бѣ отъ каменнѣ сего: въздвн-гнжтн уада аврамоу: Юже бо секыра при коренни дрѣва ле-жнтѣ: всѣко оуѣбо дрѣво не творащѣе плода добра посѣкажтѣ н въ огнѣ кѣметѣжтѣ . . . ꙗ въпрашаахъ н народн глѣжше: что оуѣбо сѣтворнмъ: отѣвѣштавѣ же глѣ нмъ: ꙗмыан дѣвѣ рнзѣ да подѣстѣ немжштоуמוу: ꙗ нмыан брашѣна такожде да творнтѣ: (Изъ 3-й глав. Ев. Луки.)

По снхъ же въ праздѣнникъ нюдѣнскъ: ꙗ възнде ꙗс въ ероу-салимъ: естъ же въ ерсѣмѣхъ на овѣун кѣпѣан: вѣже нарицѣалтѣ са еверенскы внтѣзда: пѣтъ притворѣ нмжштн въ тѣхъ лежалше

МНОЖЕСТВО БОЛАШТНИХЪ. СЛѢПЪ ХРОМЪ. СОУХЪ. УАЖЦНХЪ ДВИЖЕ-  
 НИЕ. ВОДѢ. АНѢ БО ГНѢ НА ВСѢ ЛѢТА СЪХОЖДАШЕ ВЪ КЖПѢЛЪ. І  
 ВЪЗМЖИТАШЕ ВОДЖ. І НЖЕ ПРѢВѢ ВЪЛАЖАШЕ ПО ВЪЗМЖИТЕННИ  
 ВОДЫ. СЪДРАВЪ БЫВАШЕ. ВЪРМЪ ЖЕ НЕДЖГОМЪ ОДРЪЖИМЪ БЫВАШЕ.  
 БѢ ЖЕ ТОУ ЕДИНЪ УЛѢКЪ. Б. І ОСМЪ ЛѢТЬ НМЫ ВЪ НЕДЖСЪ СВОЕМЪ.  
 СЕГО ВНДѢВЪ НѢ ЛЕЖАШТА. І РАЗОУМѢВЪ. ЯКО МНОГА ЛѢТА БЖЖЕ  
 НМѢАШЕ. ГЛА ЕМОУ ХОШТЕШИ ЛИ ЦѢЛЪ БЫТИ. ОТВѢЩА ЕМОУ НЕ-  
 ДЖЖНЫ. ЕН ГН УЛКА ЖЕ НЕ НМАМЪ. ДА ЕГДА ВЪЗМЖИТЪ СЯ ВОДА.  
 КЪРЪЖЕТЪ МА ВЪ КЖПѢЛЪ. ЕГДА ЖЕ ПРИХОДЖ АЗЪ. ІНЪ ПРѢЖДЕ  
 МЕНЕ ВЪЛАЖИТЪ. ГЛА ЕМОУ НѢ: ВЪСТАНИ ВЪЗЪМНИ ОДРЪ ТВОИ. І НДИ  
 ВЪ ДОМЪ СВОИ. І АБЕ ЦѢЛЪ БЫСТЬ УЛѢКЪ. І ВЪЗАТЬ ОДРЪ СВОИ. И  
 ХОЖДАШЕ БѢ ЖЕ СОБОТА ВЪ ТЪ ДНѢ. ГЛАХЖ ЖЕ НЮДЕН ИСЦѢЛѢВЪ-  
 ШНОУМОУ. СОБОТА ЕСТЬ И НЕ ДОСТОИТЪ ТЕБѢ ВЪЗАТИ ОДРА ТВОЕГО.  
 ОНЪ ЖЕ ОТВѢЩА НМЪ. ІЖЕ МА СЪТВОРИ ЦѢЛА ТЪ МЪНѢ РЕУЕ.  
 ВЪЗЪМНИ ОДРЪ ТВОИ И ХОДИ. ВЪПРОСИША ЖЕ И КЪТО ЕСТЬ УЛѢКЪ РЕКИ  
 ТЕБѢ. ВЪЗЪМНИ ОДРЪ ТВОИ И ХОДИ. ІСЦѢЛѢВЫ ЖЕ НЕ ВѢДАШЕ КТО  
 ЕСТЬ. ІСѢ БО ОУКЛОНИ СЯ НАРОДОУ СЖИТИЮ НА МѢСТѢ. ПО ТОМЪ ЖЕ  
 ОБРѢТЕ И НѢ. ВЪ ЦРКВЕ. І РЕУЕ ЕМОУ. СЕ ЦѢЛЪ БЫЕ К ТОМОУ НЕ  
 СЪГРѢШАН. ДА НЕ ГОРЕ УТО БЖДЕТЬ. ІДЕ ЖЕ УЛѢКЪ И ПОВѢ НЮДЕОМЪ.  
 ЯКО НѢ. ЕСТЬ НЖЕ И СЪТВОРИ ЦѢЛА . . . К . . . І СЕГО РАДИ ГОНѢАХЖ  
 НЮДЕН НѢСА. И НСКААХЖ ЕГО ОУБИТИ. ЗАНЕ СИ ТВОРѢАШЕ ВЪ СОБОТЖ.  
 ІСѢ ЖЕ ОТВѢЩАВАШЕ НМЪ . . . — ОТЬ МОИ ДОСЕЛѢ ДѢЛААТЬ. И  
 АЗЪ ДѢЛААЖ. СЕГО ЖЕ РАДИ НСКААХЖ ПАУЕ НЮДЕН ЕГО ОУБИТИ. ЯКО НЕ  
 ТЪКМО РАЗДѢАШЕ СОБОТЖ. НЪ І ОЦА СВОЕГО ГЛААШЕ БѢ. РАДРВЕНЪ

1) ра — лишній слогъ.

СА ТВОРА БОУ' ОТВѢШТА ЖЕ НСЪ Н РЕУЕ НМЪ' АМННЪ АМНН ГЛѢЖ  
 ВАМЪ' НЕ МОЖЕТЪ СІЪ О СЕБѢ ТВОРИТИ НИУЕСОЖЕ' АШТЕ НЕ ЕЖЕ  
 ВІДНІТЬ ОТЦА <sup>1)</sup> ТВОРАЩА' ВЖЕ БО ОНЪ ТВОРИТЬ' СИ Н СІЪ ТАКОЖДЕ'  
 ТВОРИТЬ' ОТЦІ БО ЛЮБИТЬ СІА' Н ВСѢХЪ ПОКАЗДАТЬ ЕМОУ ВЖЕ САМЪ  
 ТВОРИТЬ' І БОЛЬШАА СІХЪ ПОКАЖЕТЪ ЕМОУ ДѢЛА' ДА ВЪ УЮДИТЕ СА'  
 ВКО БО ОЦЪ ВЪСКРѢШААТЬ МРЪТВЕНА Н ЖИВЕНТЬ ТАКО Н СІЪ ИЖЕ  
 ХОШТЕТЬ ЖИВЕНТЬ ОЦІЪ БО НЕ СЪДНІТЬ НИКОМОУЖЕ' НЪ СЪДЪ ВСЕХЪ  
 ДАСТЬ СІОВН' ДА ВЪСН УТЪЖЪ СІА ВКОЖЕ УТЪЖЪ ОЦІА' І ИЖЕ НЕ  
 УТЕТЬ СІА НЕ УТЕТЬ ОЦІА' ПОСЛАВЪШААГО Н' АМННЪ АМННЪ ГЛѢЖ  
 ВАМЪ' ВКО СЛОУШААМН СЛОВЕСЕ МОЕГО' Н ВЪРЖ ЕМАА ПОСЛАВЪШЮ-  
 МОУ МА' ІМАТЬ ЖИВОТА ВЪУЪНААГО' І НА СЪДЪ НЕ ПРИДЕТЬ' НЪ  
 ПРЪИДЕТЬ ОТЬ СЪМРЪТН ВЪ ЖИВОТЬ' АМННЪ АМННЪ ГЛѢЖ ВАМЪ' ВКО  
 ГРАДЕТЬ ГОДНАА Н НЫНѢ ЕСТЬ' ЕГДА МРЪТВЕНН ОУСЛЫШАТЬ ГЛѢСЪ СІА  
 БЖНѢ' І ОУСЛЫШАВЪШЕН ОЖИВЕЖЪ' ВКОЖЕ БО ОЦІЪ ЖИВОТА ИМАТЬ  
 ВЪ СЕБѢ' ТАКО ДАСТЬ Н СІОВН ЖИВОТА ИМАТИ ВЪ СЕБѢ' Н ОБЛАСТЬ  
 ДАСТЬ ЕМОУ Н СЪДЪ ТВОРИТИ' ВКО СІЪ УЛѢСКИ ЕСТЬ' НЕ ДНЕИТЕ  
 СА ЕМОУ' ВКО ГРАДЕТЬ ГОДНАА' ВЪ НИУЖЕ ВСН СЪИШЕН ВЪ ГРОБѢХЪ'  
 ОУСЛЫШАТЬ ГЛѢСЪ СІА БЖНѢ' Н ИЗНАЖЪ СЪТВОРЫШЕН БААГАА ВЪ ВЪ-  
 СКРѢШЕННЕ ЖИВОТОУ' А СЪТВОРЫШЕН ЗЛААА ВЪ ВЪСКРѢШЕННЕ СЪДОУ'  
 (ИЗЪ 5 ГЛ. ЕВ. ОТЬ ІОАН.)

1) ρ — лишняя буква.



НЕ ВИДНТЕ МЕНЕ ВЪ ПЛЪТН' ШЕДЪ ЖЕ КЪ ГОУ МОЛНТЕЖ СЪТВОРЖ ЗА  
 ВЪ' Н ЗА ВЪСЕГО РОДА КРЪСТНАНЬСКА' ДА Н ПРЕСТАНЕТЪ ОУЖЕ КОУ-  
 МИРОСЛОУЖЕННІЕ НЕУЪСТНВЪИМЪ' Н ПРИДЕТЬ БЛАГОДАТЬ ХЪОВА ПО ВСЕН  
 ЗЕМН' ВОЕВОДА ЖЕ АГРИПЪ ВЪЛВЪЗЪ ВЪ АМАСНІСЪКЪ ГРАДЪ' СЪЗЪВА  
 СТАРЪШИННЫ ГРАДА' БЪАШЕ ЖЕ ХРАМЪ КОУМНР'СКЫН НСКОНН' НАРН-  
 ЦАЕМЪН ПЕТАСЪ' Н ДРОУГЫН СЕРАФИМЪ' ОНЪ ЖЕ БЛНЗЪ ІЕГО ЖРЪ-  
 ТЪЖ СЪТВОРНЕЪ' НСКЛАШЕ ТЪМ ВАСНАНСКА' Н ПОВЕЛЪ ПРИВЕСТИ І  
 Н ННЪ ТЕМННУЪННЪВЪ' КЪ ГРАДОУ КОМАНЬСКОУ' Н ТОУ НМЪ СЪДНТИ'  
 ХОТЪ'ШЕ БО СКОРО ОТНТИ ОТЪ АМАСНА' РЕУЕ ВОЕВОДА МАГНСТРНМНОУ  
 Н ВОИНОМЪ' СЪВЪЗАВЪШЕ ВАСНАНСКА БНЖШТЕ ПРИВЕДЪТЕ' ОНИ ЖЕ  
 ШЕД'ШЕ АША СЪАЛГО ВАСНАНСКА' Н СЪВЪЗАВЪШЕ ІЕГО СЪТВОРНША  
 ІЕМОУ ОНОУШЪЖ' Н ГВОЗДНА ОСТРЫ ВЪНОЗНША ВЪ ОНОУШЪЖ' Н  
 ОБОУША Н' Н БНЖШТЕ ІЕГО ЖЕНЪАХЪ' ІАКОЖЕ КРЪВЕН ІЕГО ЗЕМЪЖ  
 ПОЛНАТН' ГВОЗДНІ БО ВЪННОДОША ДО КОСТН ІЕГО' ТАКО БО БЪ'ШЕ  
 ЗАПРЪШТЕНО ПОСЪЛАНЪИМЪ ОТЪ ВОЕВОДЫ КЪ НЕМОУ' ВЕДОМЪ ЖЕ  
 МЖУЕННІКЪ ХЪОВЪ' КЪ КОМАНЪ' ВЪ ВЕЛНЦЪ МЖЦЪ СЫ МАУА ПЪТН  
 СЪЪН ГЛАГОЛА' АШТЕ ОПЛЪУНТЬ СА НА МА ПЛЪКЪ НЕ ОУБОНТЬ  
 СА СРЪДЪЦЕ МОЕ' ГЪ МНЪ ПОМОШЪТННІК Н АЗЪ ОУЗЪРЖ ВРАГЫ  
 МОА' ГН БЪ МОИ СЪПАСИ МА ОТЪ ОУСТЪ ЛЬВОВЪ' Н СЪХРАНИ МА СЪ  
 СЪТНМН СВОНМН' МОЛАШТОУ ЖЕ СА ІЕМОУ' ДОНДОША НА СЕЛО ДА  
 ПОУНЖЪТЪ МАЛО' ГОСПОЖДА ЖЕ СЕЛОУ ТОМОУ ЕЛННЪИИ БЪАШЕ НМА  
 ІЕН ТРОМНН' ГОСТИ ЖЕ МЖА НЖЕ ВЕДЪАХЪ СЪАЛГО ВАСНАНСКА' БЪ-  
 АШЕ ЖЕ НХЪ ДО ТРНІ НА ДЕСАТЕ' ОНЪМЪ ЖЕ ІАДЖШТЕМЪ ВЪ КЛЪТН'  
 ПРИВЪЗАША СЪАЛГО ДЖЕЪ СОУСЪ ЛВОРОВЪ' ОПАКЫ ЖЕ СЫ СЪВЪЗАДНЪ'  
 МОЛНТЕЖ СЪТВОРИ НАДЪЛЪЗЪ' Н НАРОДЪ СЪБЪРА СА КЪ НЕМОУ' Н АБНІЕ  
 БЫСТЪ ТРЪСЪ Н ЗВОНЪ' ІАКОЖЕ ВЪСКОУНТИ ВЕДЖШТНІМЪ ІЕГО ОТЪ

СТРАХА' ПРИШЕДЪШОУ ЖЕ НАРОДОУ КЪ НЕМОУ' ВСИ ДНЕВѢХЪ СА ВИ-  
 ДАШТЕ ДЖЕ ОБАНСТВЕНЬША' ТИ БО ВЕДѢХЪ Н' НЗДАВЪНА СОУХЪ'  
 Н ІСТОУНИКЪ НЗНДЕ НЗ НЕГО' ІЕСТЬ ЖЕ Н ДО СИХЪ ДНИИ' ВИДѢВЪ  
 ЖЕ НАРОДЪ УОУДЕСА ГОСПОДЪНА' РИВАХЪ ДРОУГЪ ДРОУГА' КТО ПРЪВОІЕ  
 ПРИКОСНЕТЪ СА КЪ НЕМОУ' ВИДѢВЪШИИ ЖЕ ГОСПОДЪНИИ СЕЛА ТОГО  
 БЫВЪШЕІЕ УОУДО' ВЪРОВА ГОУ СЪ ВСЪМЪ ДОМОМЪ СКОИМЪ' ПРИ-  
 ВОЖДАХЪ ЖЕ Н БЕСАШТАА СА КЪ НЕМОУ' Н ІЦЪЛЪВАХЪ' Н ІНА МНОГА  
 ЗНАМЕННА ТВОРЪШАЕ' Н ВСИ СЛАВЪАХЪ ЁА' Н ВОІЕВОДНИИ СЛОУГЫ  
 ВЪРОВАША КЪ ГОУ' Н ОТЪШИША ІЕГО ОТЪ ЖЪЗЪ' АБНІЕ ЖЕ ПРИДЕ  
 СТАДО ВОЛОВЪ НЗ ГОРЫ' Н ПОКЛОНИША СА ІЕМОУ' НДЖИТЕМ' ЖЕ НМЪ  
 ПЖТЕМЪ' ПО ВСА МЪСТА БЫВАХЪ ЗНАМЕННА СЪИИМЪ ВАСНАНСКОМЪ'  
 МОЛАШТОУ СА Н ГЛАГОЛЖШТОУ' ВЪ ВСЪХЪ МЪСТЕХЪ ІЕГО БЛАГОСЛО-  
 ВЕСТВЕНЪ ДОУША МОА ГОСПОДА' ПРИШЕДЪШЕМЪ ЖЕ НМЪ ВЪ НЕИЖЕ  
 ВСИ ХОТЪХЪ ВЪКОУСИТИ' Н ГЛАГОЛАША ІЕМОУ' АЗЪ' СЕ БО ТРЕТНІ  
 ДЕНЬ ІЕСТЬ ПОНЕЖЕ ННУЪСОЖЕ ВЪКОУСИ' БЛАЖЕНЪИИ ЖЕ РЕУЕ НСИЛЪ-  
 НЕНЪ ІЕС'МЪ БЕСЪМРЪТЪНААГО БРАШЪНА' ВАСЪ ПИТАЕТЪ ХЛѢБЪ' А МЕНЕ  
 СЛОВО БЖІІЕ' ВАСЪ ВЕСЕЛЕНЪ ВНИО' МЕНЕ ЖЕ БЛАГОДѢТЬ СЪААГО ДЖА'  
 ВАСЪ КРЪПНЕНЪ ПИШТА МЕНЕ ЖЕ ХС' ВАСЪ НАСЫТАТЬ МАСА' МЕНЕ ЖЕ  
 МОЛНТВЫ' ВАСЪ ПОКОИТЬ ЖИВОТЪНОІЕ' МЕНЕ ЖЕ МОИ ХС' ВАСЪ ОДЕЖ-  
 ДЖЪ РИЗЪ' МЕНЕ ЖЕ ПРАВ'ДА' ВЪ ВЕСЕЛЕНЕ СА СМЪХОМЪ' АЗЪ ЖЕ  
 ПЪТНИЕМЪ' ВЪ КРАСОУІЕТЕ СА ЗЛАТОМЪ' АЗЪ ЖЕ КРЪСТОМЪ' ВЪ УАІЕТЕ  
 ВИДЕТИ К'НАЗД МАЛОВРЪМЕНЪНА' АЗЪ ЖЕ УАІЖ ЦЪСАРА ВЪУЪНААГО'  
 РЕУЕТЪ БО ГОСПОДЪ МОИ НДѢТЕ БЛАГОСЛОВІЕННИ ОУЦА МОІЕГО ПРИ-  
 МЪТЕ ОУГОТОВАНОІЕ ВАМЪ ЦЪСАРЕСТВІІЕ' ДОШЕДЪШЕМЪ ЖЕ НМЪ НА  
 ОУТЪРА ВЪ КОМАНЖ' СЛЫШААХЪ ОТЪ МНОГЪ' ІЕЖЕ ТВОРЪШЕ ВОІЕВОДА  
 МЖКЪ КРЪСТИАНОМЪ' ВЪЛЕЗЪ ЖЕ МАГІСТРИАН' КЪ ВОІЕВОДУ РЕУЕ'

ПРИШЕЛЪ ІЕСТЪ ВАСНАНСКЪ ПОВЕЛЪ ЖЕ ВОЈЕВОДА ВЪВЕСТИ ІЕГО ВЪ  
 ХРАМЪ АПОЛОНОВЪ Н ЖРЪТН АШТЕ ЛН НЕ ХОШТЕТЬ ТО ВЪСКОРЪ СЪ-  
 МРЪТНІЖ ПОГОУБИТИ І НЗВЕДЪШЕ ЖЕ Н БНІЖШТЕ ГЛАГОЛАХЪ ВЪЛЕЗЪ  
 ВЪ ХРАМЪ ЖРЪН ПОВЕЛЪ БО ВОЈЕВОДА ЛН ЖРЪШЕ НЗБЫТИ ТН ЛН  
 НЕ ЖРЪШЕ ЗЫЛЪ ОУМРЪТН ПОМЫСЛН ОУБО ДА НЕ ЗЫЛЪ ОУМЪРЕШН  
 ВЪРОУА КЪ НЕВНДНОМОУОУМОУ БОГОУ СТЫН ЖЕ МЖУЕННІКЪ РЕУЕ АЗЪ  
 ВЪДЪ ІАКО МОН ЪЪ ВСЕГДА ВНДНТЬ СА Н ВНДНТЬ ДОСТОИИЫА СВОА  
 АЗЪ ПОМЛЪУЖ СЕБЕ РАДН ДА ПОВЪДАТЬ УОУДЕСА ЪА МОІЕГО ІЕЖЕ  
 ВНДЪША НА ПЪТН ВЕДЖШТІІ МЕНЕ ВОННН ЖЕ ІКЖЕ БЪША СЪ ННМЪ  
 РЪША ПО ІСТННІЪ ВЕЛНКА УОУДЕСА ВНДЪХОМЪ СЪ ННМЪ НДЖШТЕ СНМ  
 ЖЕ ГЛАГОЛЪШТЕМЪ ПРИШЕДЪШЕ ПОАША ВАСНАНСКА Н ВЪВЕДОША Н  
 КЪ ВОЈЕВОДЕ Н ГЛАГОЛА ІЕМОУ ВОЈЕВОДА ТЫ ЛН ІЕСН ВАСНАНСКЪ  
 СЛОВЫН ОНЪ ЖЕ РЕУЕ АЗЪ ІЕСМЪ ВОЈЕВОДА РЕУЕ УЕСО РАДН ОУБО  
 НЕ ЖРЪШН ПО ЦРЪСКОУ ПОВЕЛЪННІЮ ВАСНАНСКЪ РЕУЕ КЪТО ТН ПО-  
 ВЪДА ІАКО НЕ ЖРЪЖ АЗЪ ВЪННІЖ ЖРЪЖ БОГОУ СВОІЕМОУ ЖРЪТЪЖ ХВАЛЪ  
 ВОЈЕВОДА ЖЕ СЛЫШАВЪ РАДЪ БЫСТЪ Н РЕУЕ БЛАГОДЪТЬ МНОСТН-  
 ВЪННМЪ БОГОМЪ Н ПРИСТЪПНВЪ ВАСНАНСКЪ КЪ КРАДЪ РЕУЕ ЖЕРЪ-  
 ЦЕМЪ УТО ІЕСТЪ НМА БОГОУ ВАШЕМЪ ОНН ЖЕ РЪША АПОЛОНЪ ВА-  
 СНАНСКЪ РЕУЕ НАРЕУЕННІЕ БОГА ВАШЕГО ПАГОУЕЖ ВЪРОУЕЖШТНІМЪ  
 КЪ НЕМОУ ЗНАМЕНЪІЕТЪ ВЪСЪ БО ВЪРОУАН КЪ НЕМОУ ПОГЫБЪНЕТЪ  
 ВЪ ВЪКЫ ВОЈЕВОДА РЕУЕ КОІЕ НМА НМАТЬ БОГЪ ІЕМОУЖЕ ТЫ РЕУЕ  
 ЖРЪТН ВАСНАНСКЪ РЕУЕ МОН БОГЪ НЕИЗДРЕУЕНЪ ІЕСТЪ Н НЕВЪНАТЬ  
 Н НЕ РАЗОУМЪА СА Н НЕИСПОВЪДАНЪ НЕВНДНМЪ СЫ ВОЈЕВОДА РЕУЕ  
 УТО ОУБО ІМЕНЕ ЛН НЕ НМАТЬ БОГЪ ІЕМОУЖЕ РЕУЕ ЖРЪЖ ВАСНАНСКЪ  
 ГЛАГОЛА ІКЖЕ ВЪ СТЫНХЪ КЪННІГАХЪ ЛЕЖАШТА ІМЕНА БОГА МОІЕГО  
 АШТЕ ВЕЛНШН ДА ГЛАГОЛЪ ВОЈЕВОДА РЕУЕ РЪЦН НЕ БОА СА ВАСН-

лнскъ реуе отецъ нарицалъ са· н всесдръжнтель· н ть н бѣ н  
 въсьмъ црѣ· н ть саваофъ· н съпасъ· н многорѣдъ· н штедръ·  
 н многостнвъ· н длъготрѣпанъ· томоу азъ жърж· жрѣтвж хвалъ·  
 воєвода реуе· ъмоуѣ хошешн богоу тьубж жьрн· н ѡзбждн  
 насъ· не бо ѡсн призванъ прѣмжждратн са· васлнскъ реуе·  
 вънемн жрѣтвж мож· н въздѣвъ ржцъ на небо реуе· бѣ всесдръ·  
 жнтелю· ѡдннѣн блаже н многорѣдъ· послоншдан въсьхъ въ нс·  
 тннж работажштнхъ тебѣ· покажн н о мнѣ недостоннѣ рабъ  
 своємъ· свожъ блжгннж· сътворнвнн уловѣка н въобразнвнн  
 образомъ стѣннмъ твоимъ· нже въдѣнж намъ дѣа стѣаго твоєго·  
 тн ѡсоу хѣ оуслышн гласъ мон· н подвнгнн неувѣствнна н глаоуа  
 коумнрѣ сего· н поврѣзн ѡго н съкроушн· н расыпн ѡмъ скверъ·  
 навж· жрѣтвж· н покажн ѡмъ нбо ты ѡсн ѡдннѣ бѣ· обанун о  
 мнѣ снаж божѣства твоєго въ съ уасъ· н абнѣ молнтвж сътво·  
 рнвѣшоу ѡмоу· съмѣде огнь съ небесе· н пожеже храма· н лъ·  
 женменѣнааго бога сътворн· акы пѣськъ дробенъ· вндѣвъ же  
 воєвода нзѣѣже вѣнѣ· н въсь градъ възматѣ са· отъ бывѣшалаго  
 страха· оста же жтръ стѣн пол н глагола· да въскрѣснетъ богъ  
 н разндѣтъ са вразн ѡго· н бѣжатъ отъ лнца ѡмоу ненавнда·  
 штнѣ ѡго· огнь прѣдъ ннмъ да пондетъ· н попалтѣ окрѣсть  
 врагы своа· воєвода же повелѣ послатн воины н ѡзвестн ѡ нс  
 храма· тажцѣ бо скрѣжѣтааше зжѣы на нѣ· н реуе къ ѡмоу·  
 обоуѣене· н въсел многостн богъ стоуждъ уѣсо радн ннаво реуе·  
 н ѡнако сътворн· глаголааше жрѣтн· да въ жрѣтвѣ мѣсто влѣхво·  
 ваншемъ своимъ огнь прннесе на храмъ· н бога нашего пожеже  
 да абѣ не былъ влѣхвѣ· н насъ бы огнь тѣ пожегъ· а бѣхомъ

НЕ ИЗБѢГАН И ТЕБЕ БЫ ПОЖЕГЛЪ ЖТРЬ ОСТАВѢША' НЪ ОСТА ННУЪ-  
 СОЖЕ ПРИЕМЪ ВРѢДА' ЖТРЬ СЫ ОУ ОГ'НА' И НЫНА НСПОВѢЖДЪ МНЪ  
 О ВЛХВОВАННІ СВОЕМЪ' И ПРИСТАПНВЪ ПОЖЪРН' И ОТЪПОУШТЪ ТА'  
 АШТЕ ЛИ НЕ ХОШТЕШН' ПРЪПРОСТЪ СЪМРЪТН ПРѢДАМЪ ТА' ВАСНАНСКЪ  
 РЕУЕ' НЕ ЖЪРЖ КОУМНРЕМЪ БЕЗ'ДОУШЪНЫМЪ НЪ БОГОУ СВОЕМОУ'  
 ІЕЖЕ ВЪ НЕБЕСЕХЪ ЖРЪТВЪ СЛАВЪ' И ЗНАМЕННА ЖЕ ОГНЮ ІЕЖЕ ВНДѢ'  
 И ІНА БОЛШН СНХЪ СЪТВОРЖ' ВЪ ИМА ОЦА И СІА И СТААГО ДХА' РАЗ-  
 Г'НѢВАВЪ ЖЕ СА ВОЕВОДА ПОВЕЛЪ ІЕГО ОУСЪКНЖТН' ВЕДОША ЖЕ И ИЗ-  
 ГРАДА И ОУСЪК'НЖША Н' НА МѢСТѢ НАРНЦАЕМЪ ДНОСКОРЪ' ВОЕВОДА  
 ЖЕ ПОВЕЛЪ ТѢЛО ІЕМОУ ВЪВРЪШТН ВЪ РЪКЪ' НЪ ВЪЗАША ІЕ КРЪСТНАНН  
 ОТЪ СПЕКОУЛАТОРА' ДАВѢШЕ ІЕМОУ ТРН ДЕСАТН ЗЛАТНЦЪ' И СЪЗЪДА  
 ІЕМОУ ЦРЪКЪВЕ МАРИНЪ КТО КРЪСТНАНЪ ВЪ КОМАНЪ' БЫВАЖТЪ ЖЕ  
 УОУДЕСА МНОГА НА МѢСТѢ ТОМЪ И ВСІН НАСЛЖДАЖШТЕН СА УОУДЕСЪ'  
 СЛАВАТЬ ОТ'ЦА И СІА И СТААГО ДХА' НЫНЪ И ПРИСНО И ВЪ ВЪКЫ  
 ВЪКОМЪ АМНІ . . .

## Изъ Синайской Псалтыри.

МЖЖЪ КРИВЫ ЛЪЖНВЪ МРЪЗІТЬ ГВІ : АЗЪ ЖЕ МНОЖЪСТВОМЪ  
 МНЛОСТІ ТВОЕЖ : ВЪНІДЖ ВЪ ДОМЪ ТВОІ : ПОКЛОНѢ СІА КЪ ЦРЪКВИ СТЫ  
 ТВОЕІ ВЪ СТАСѢ ТВОЕМЪ : <sup>1)</sup> ГІ НАВЕДЕ НАВЕДЕ МІА НАВЕДЕ МІА НА  
 ПРАВѢДЪ ТВОЕЖ ∪ ВРАГЪ МОИХЪ РАДН НСПРАВН ПРѢДЪ ТОБОЖ ПЖТЬ  
 МОН ∪ ТКО НЪСТЪ ВЪ ОУСТЕХЪ НХЪ ИСТННЫ ∪ СРДЦЕ ІХЪ СОУЕТЪНО

1) страсъ. — Начертаніе А ставится для обозначенія особаго начертанія малаго юса; то же начертаніе условно употреблено было и въ отрывахъ изъ Савв. книги.

ЕСТЬ: ГРОБЪ ОТВѢСТЬ ГРѢШАИ НХЪ: ИЗЪНКЪН СВОИМИ ЛЬЩААХЪ:  
 СЪДИ | ДА ОТПАДЪТЪ ОТЪ МЫСЛЕН СВОИХЪ: ПО МНОЖЕСТВОУ НЕУБ-  
 СТИ НХЪ: ВЪРНИ И ЯКО ПРОГНѢВАНІА ТІА ТІ: • І ВЪЗВЕСЕЛІАТЪ СЯ  
 ВСІ ОУПѢВАНІИ НА ТІА: ВЪ ВѢКЪ ВЪЗДРАДОУЮТЪ СЯ: І ВЪСЕЛНИИ  
 СЯ ВЪ НІА: Н ПОХВАЛІАТЪ СЯ ТОБОЖ ЛЮБИЦИ ІМІА ТВОЕ: • ЯКО  
 ТЫ БЛГСИИ ПРАВЕДНИКА ТІ ЯКО ЦИТОТОМЪ БЛАГОВОЛЕНЬЕ ВЪНУЛАА  
 НЫ ЕСН: ВЪ КОНЕЦЪ ВЪ ПѢНИХЪ О ОСМЪИ ПСАЛМЪ ДАДѢВЪ:  
 ГІ НЕ ВРОСТИЖ ТВОЕЖ ОБЛІУІ МНЕ: МІ ГНѢКОМЪ ТВОИМЪ ПОКАЖИ  
 МЕНЕ: • • Помнлоуи мѧ тѧ яко немощенъ есмъ: и исцѣли мѧ  
 тѧ яко съмѧшии сѧ кости мои: І дѣла моѧ съмѧте сѧ зѣло:  
 і ты тѧ доколе • — (стр. 8—9).

ІЗБАВИ МЯ ОТЪ КРОВИ БЖЕ БЖЕ СІНѢ МОЕГО: ВЪЗДРАДОУЕТЪ  
 СЯ ИЗЫКЪ МОИ ПРАВДѢ ТВОЕИ: ГІ ОУСТНѢ МОИ ОТВѢЗЕШИ: І ОУСТА  
 МОѢ ВЪЗВѢСТИАТЪ ХВАЛА ТВѢЖ: • • ЯКО АЩЕ БІ ВЪСХОТѢА ЖРѢТВѢ  
 ДАА БІМЪ ОУБО: ВЪСЕСЪЖАЕМЪИХЪ ЖЕ НЕ БЛАГОВОЛИШИ: • • Жрѣтва  
 БОУ ДХЪ СЪКРОУШЕНЪ: СРДЦА СЪКРОУШЕНА И СЪМѢРЕНА БЪ НЕ ОУУЖИТЬ  
 ОУБЛАЖИ ТІ БЛАГОВОЛЕНЬЕМЪ ТВОИМЪ СНОНА: І ДА СЪЗІЖДЪТЪ  
 СЯ СТѢНЫ: ІИМЪСКИ: • Тогда благоволиши жрѣтѣж правдѣж:  
 възношенъ въсесъжагаемаа: • Тогда възложетъ на олтрѣ твои  
 тельца: • СЛА ВЪ КОНЦЪ РАЗОУМОУ ДАДОВОУ ЕГДА  
 ПРИДЕ ДОИКЪ ДОУМѢА НЪ І ВЪЗВѢСТИ САОУЛОУ Н РЕУЕ  
 ЕМОУ ПРИДЕ ДАДЪ ВЪ ДОМЪ АВНМЕЛЕХОВЪ УЪТО СЯ  
 ХВАЛИШИ ВО ЗЪЛОБО СНАБНЫ: БЕЗДКОННЪЕ ВЪСЪ ДЕНЪ НЕПРАВДѢЖ

1) то — лишнее.

2) пропущено нн: оуниужитъ.

УМЫСА ИЗЫКЪ ТВОИ: • ◌ БѢО БРІТВА ИЗОШТРЕНА СЪТВОРИЛЪ ЕСИ  
 ЛЕСТЬ: ◌ ◌ ВЪЗЛЮБИЛЪ ЕСИ ЗЪЛОЕЖ ПАУЕ БЛАГОСТЫИИ: НЕПРАВЪДЖ  
 НЕЖЕ ГЛТИ ПРАВЪДЖ: ◌ ВЪЗЛЮБИЛЪ ЕСИ ВЪСИГ ГЛЫ ПОТОПЪНЫИ:  
 ИЗЫКЫ ЛЪСТНЫИ: ◌ СЕГО РАДИ БѢ РАЗДРОУШИТЬ ТИ ДО КОНЪЦА:  
 ВЪСТРЪГНЕТЬ ТИ И ПРЪСЕЛИТЬ ТИ ОТЪ СЕЛА ТВОЕГО: И КОРЕНЪ ТВОИ  
 ѿ ЗЕМЛИ ЖИВЪЩИИХЪ ДН ПСА: ◌ ОУЗЪРИАТЬ ПРАВЕДНИИ І ОУБОИАТЬ  
 СИ: І О НЕМЪ ВЪСМЪИАТЬ СИ И РЕКЪЖЪ: ◌ СЕ УБѢКЪ ИЖЕ НЕ ПО-  
 ЛОЖИ БѢ ПОМОЩНИКА СЕБѢ НЪ ОУПЪВА НА МНОЖЕСТВО БОГАТЪСТВА  
 СВОЕГО (стр. 130—131).

## Фрейзингенскіе отрывки.

### I.

GLAGOLITE PONAZ. REDKA ZLOUEZA. Bose gozpodi  
 miloztiuví. otze bose. tebe izpovuede. vuez moi greh. I' zue-  
 temu creztu. I' zuetei marii. I' zuetemu michaelu. I uuizem  
 crilatcem bosiem. I zuetemu petru. I územ zelom bosiem. I  
 územ musenicom bosiem. I územ vuernicom bosiem. I územ  
 devuam praudnim. I úzē praudnim. I tebe bosí rabe. chokú.  
 biti. izpovueden. uzeh. moih greh. I' vueruiú. da mi. ie. na  
 zem zuete. beusi. iti se. na oñ zuet. pakise uztati. na zodni  
 den. I'meti mi ié. sivuoť po zem. I'meti mi ie. otpuztic moih  
 grechou. Bose miloztiuvi. primi moiv. izpovued. moih grechou.  
 Ese iezem ztuoril zla. po t den pongese bih na zi zvueta. vúura-  
 ken. i bih crisken. Ese pomngu. ili ne pomngu. Ili vúolu.  
 ili ne vúolu. Ili vúede. ili ne vúede. Ili ú nepraudnei rote.

ili ú lsi. Ili tatbe. ili zavuizti. ili v̄ uzmazi. ili v zinistue. ili ese mi ze tomu. chotelo. emuse mi bi. ne doztalo. choteti. Ili v poglagolani. ili zpé. ili nezpé. Ili ese iezem. ne zpazal. nedela. ni zúeta vúecera. ni mega pozta. I'. inoga. mnogoga. ese protiu bogu. í protiu memu creztu. Tí edin bose. vúez. caco mi iega potreba vúelica. Bose gozpodi miloztíví. tebe ze mil tuorív. od. zih postenih greh. I'. od ineh mnozeh I vúensih. í minsih. Ese iezem ztvoril. teh ze tebe mil tuorív. I' zvetei marii. I' v̄zem zvetím. I da bim na zem zuete. tacoga grecha pocazen v̄zel. ácose ti mi zadenes. iacose tuá milozt. í tebe liubo. Bose ti pride ze nebeze. v̄se ze da v moku. za vuíz národ. Da bí ni zlodeiu otél. otmi me v̄zem zlodeiem. Miloztivui bose. tebe poronso me telo. I' mó dusú. I moia zloueza. I' me delo. I' mó vuoliu. I mo vueru. í moi sivuót. I da bim uzlissal na zodni den tuó milozt vueliu. Z temi iese v̄zovues tvói mi vzti. Pridete otza mega. izvuolieni. primete vúecsne vúezelie. í vúecsni sivuót. Ese v iezt. ugotoulieno iz uueka v̄ uuek. Amen.

## II.

Ecce bi detd nas ne zegresil te v̄ueki gemu be siti starosti ne prigemlióki nikoligese petsali ne imugi ni slzna teleze imoki nu ú v̄ueki gemu be siti bonese zavuiztiu bui nepriiazninu uvignan Od szlauui bosigę Potom na narod zlovuezki strazti I petzali boido neimoki I bzz redu zemirt I pagi bratriia pomenem ze da i zinouue bosí naresem ze botomu Ozstanem zich mirzcih del Ese sunt dela sotonina Ese trebu tuorim bratra Oclevuetam Ese tatua raszboi Ese pulti ugongenige Ese roti Choise Ih ne pazem nu ge prestopam Ese nenauuizt nizce teh del mirzene pred bosima ozima mosete potomu zinzí uvideti I

zami razumeti ese bese priuuae zlouuezi U liza tazie acose i mui gezim tere nepriiazna uznenauvidesse A bosiu uzliubise da botomu nine U circuvah ich clanam ze I modlim ze im I zesti ich pigem I obeti nasse im nezem O zcepasgenige telez nasich i dus nasich Tige se mosem i mui este buiti eccę tage dela nasnem delati iase oni delase Oni bo lasna natrovuechu segna naboiachu bozza obuiachu naga odeachu malomogoncka u ime bosie bozzekacho mrzna zigreahu stranna bod crovvi zuoge uvedechu U timnizah i u zelezneh vvosich Uclepenich bozcekachu I u ime bosie te utessahu temi temi ti ze deli bogu briplisaze tace zinzi i nam ze modliti tomuge vuirchnemo Otzu Goszpodi dosda ni tamoge vzedli v zezarstuo suoge Ese iest úgotouleno izconi doconi izvvolenicocom bosiem I gezm bratria bozuuani i bbgeni Ego se ne mosem niki se liza ni ucriti nica-cosé ubegati nu ge stati pred stolom bosigem ze zopirnicom nasim ze zlodgem starim i gest ze pred bosima osima vzacomu zuoimi vzti i zuoim glagolom izbovuedati Ese ge na sem szuete chisto stuoril libo bodi dobro libo li zi zlo Da e tomu dini zinzi muzlite ide ne camo ze veloniti nu ge pred bosima osima stati i zio prio imeti iuse gezim bovvedal Nas gozbod zueti cruz ise gest bali telez nassih i zpasitel dus nassih ton bozzledine balouvanige posledge pozstav i ucazal ge imse ze nam dozstoi od gego zavuekati i gemu ze oteti preise nassi zesztoco stradacho nebo ie tepechu metlami i prinizse ogni petsachv i metsi tnachu i po lezv vuesachu i selezni cliusi ge raztrgachu a to bac mui ninge nasu praudnu vuerun i praudnv izbovuediu toie mosim ztoriti ese oni to vuelico strastiu stuorise da potomu zinzi bosu raba prizuause tere im grechi vuasa postete i im izpovvedni bodete grechov uuasih.

## III.

Jaz ze zaglagolo zlodeiu . I uzem iego delom . I uzem iego lepocam . Tose uueruiu u bog uzemogoki . I u iega zin ; I u zuueti duh . Da ta tri imena . edin bog gozpod zuueti . ise zuori nebo . I zemlo . Tose izco iega milozti . I ſce mariae . I ſce mic-hahela . I ſce petra . I useh bosih zil . I useh bosih mosenic . I useh b<sup>1)</sup> zaconnic . I useh zu&ih deuuiz . I useh b<sup>1)</sup> moki Da mi rašite na pomoki biti . Ki bogu moih grechou . Da bim cisto iz-pouued ztuoril . I odpuztic ot boga priel . Bogu uzemogokemu . izpouuede uze moie greche . I ſce marie . Uzeh nepraudnih del . i nepraudnega pomislenia . Ese iezem uuede ztuoril . ili neuuede . nudmi ili lubmi zpe ili bdě U zpitnih rotah . V lisnih resih . v tatbinah . U znicistvę . U lacomztue . V lichogedeni . V lichopiti . U uzmaztue . I uuzem lichodiani . Ese iesem ztuoril p<sup>2)</sup>tiuuo bogu . od togo dine ponese xpēn bih . dase do diniznego dine . Togo uzego izpouueden bodo . Bogu . I ſce marii . I ſco laurenzu gozpodi . I uzem zuetim . I tebe bosu rabe . Caiu ze moih grechou . I rad ze chocu caiati . elicose zimizla imam eche me bose postedisi . Dai mi bose gozpodi . tuuoiu milozt . da bim nezramen . i neztiden na zudinem dine . pred tuima osima stoyal . igdase prides zodit . Siuuim . I mrtuim . comusdo po zuem dele . Tebe bose miloztivui poruso uza moia zlouuez I moia dela . I moie pomislenie . I moie zridze . I moie telo . I moi siuuot . I moiu dusu . Criste bosu zinu . ise iezi razil . na zi zuu& priti . gresnike isbauuiti . ot zlodeine oblazti . Uchrani me ot uzega zla . I zpazi me v uzem blase .

1) Перечеркнутое b — сокращенное обозначение вм. предыд. b o s i c h .

2) Здѣсь особое начертание p для обозначения лигатуры p r .

## Оглавление.

---

|                                                     | Страницы |
|-----------------------------------------------------|----------|
| 1. Кіевскіе глаголическіе листки . . . . .          | 2— 8     |
| 2. Изъ Пражскихъ глаголическихъ отрывковъ . . . . . | 9— 9     |
| 3. Изъ Охридскаго Евангелія . . . . .               | 10—11    |
| 4. Изъ Зографскаго Евангелія . . . . .              | 11—14    |
| 5. Изъ Саввиной книги . . . . .                     | 15—18    |
| 6. Изъ Клоцова Сборника . . . . .                   | 19—21    |
| 7. Изъ Маріинскаго Евангелія . . . . .              | 22—25    |
| 8. Изъ Супрасльскаго рукописи . . . . .             | 26—31    |
| 9. Изъ Синайской Псалтыри . . . . .                 | 31—33    |
| 10. Фрейзингенскіе отрывки . . . . .                | 33—36    |

---

**Проф. М. Красноженъ,**  
докторъ церковнаго права.

---

---

**Указатель**  
**литературы церковнаго права**  
**по 1910 г.**

---

## Литература церковнаго права.

### А.

- Абрашкевичъ, М. Прелюбодѣяніе съ точки зрѣнія уголовного права. Одесса. 1904.
- Азаревичъ, Д. Античный міръ и христіанство. Ярославль. 1880.
- Брачные элементы и ихъ значеніе. Временникъ Демид. Юрид. Лицея. 1879 г. 18.
  - Исторія византійскаго права. Ярославль. 1876—77.
  - Русскій бракъ. Журналъ гражд. и угол. прав. 1880. V, VI.
- Аквилоновъ, Е. прот. проф. О недозволительности служенія православнымъ духовенствомъ панихидъ въ храмахъ по усопшихъ иновѣрцахъ-христіанамъ. СПБ. 1906.
- Аксаковъ, Н. П. Возможны ли въ церкви рѣшающіе и совѣщательные голоса? СПБ. 1906 г.
- Духа не угашайте! По поводу статьи Л. Тихомирова. Духовенство и общество въ современномъ религіозномъ движеніи. СПБ. 1895 г.
  - Къ церковному собору. СПБ. 1906.
  - Нѣсколько примѣчаній къ канонамъ. СПБ. 1906.
  - Объ избраніи епископовъ въ древней христіанской церкви. СПБ. 1906 г.
  - Патріаршество и каноны. СПБ. 1906 г.
  - Что говорятъ каноны о составѣ собора. СПБ. 1906 г.
- Аксеновъ, П. Моисеево уголовное право. СПБ. 1904.
- Александровъ, Д. свящ. О клятвахъ соборовъ 1656, 1666—1667 г.г. и объ единовѣрїи. Самара. 1901.
- Алексѣевъ, А. Очерки домашней и общественной жизни евреевъ. Изд. 3-е. СПБ. 1896.
- Алмазовъ, А. Тайная исповѣдь въ православной восточной церкви. Т. I—III. Одесса. 1894.
- Апокрифическія молитвы, заклинанія и заговоры. Одесса. 1901.
  - Законопральникъ при русскомъ Требникѣ. СПБ. 1902.

- Алмазовъ, А. Каноническіе отвѣты Іаосафа, митрополита Ефесскаго. Одесса. 1903.
- Неизданные отвѣты Константинопольскаго патріарха Луки Хризверга и митрополита Родосскаго Нила. Одесса. 1903.
- Альбовъ, М. Краткій курсъ лекцій по церковному праву. СПб. 1882.
- Амвросій, архим. Исторія російской іерархіи. Москва. 1808—1815.
- Ammon v. Die gemischten Ehen. Dresden. 1839.
- Амфилохій, архиман. Историческая справка о восприемникахъ. Моск. Церк. Вѣдомости 1898. № 46.
- Андерсонъ, В. Старообрядчество и сектанство. Историческій очеркъ русскаго религіознаго разномыслія. СПб.
- Андреевскій, И. Русское государственное право. Т. I. СПб. Москва. 1866.
- О правахъ иностранцевъ въ Россіи до вступленія Іоанна III на престоль. СПб. 1854.
- Андреевъ, В. Расколъ и его значеніе въ народной русской исторіи. СПб. 1870.
- Андреевъ, И. Константинопольскіе патріархи отъ временъ Халкидонскаго соб. до Фотія. Вып. 1. Сергіевъ Посадъ. 1895.
- Заслуги македонской династіи въ области законодательства и литературы. Богосл. Вѣст. 1896. X.
- Аннинскій, А. Исторія армянской церкви до XIX в. Кишиневъ. 1900.
- Арековъ, П. О предварительномъ слѣдствіи по дѣламъ о самоубійствахъ и покушеніяхъ на оныя. Юрид. Вѣст. 1873. Част. 2.
- Arnold Frankl. Die neue entdeckte Lehre die zwölf Apostel. Zeitschrift für Kirchenrecht. XX.
- Арсеньевъ. Разлученіе супруговъ, какъ необходимый институтъ брачнаго права. Рѣчь въ Юрид. Обществѣ. 1884.
- Арсеньевъ, Іоаннъ, свящ. Отъ Карла Великаго до реформаци. (Историческое изслѣдованіе о важнѣйшихъ реформаціонныхъ движеніяхъ въ западной церкви въ теченіе восьми столѣтій). Томъ I. М. 1909.
- Ультрамонтанское движеніе въ XIX стол. до Ватиканскаго соб. (1869—70) включительно. Харьковъ. 1895.
- Арсеньевъ, К. Свобода совѣсти и вѣротерпимость. СПб. 1905.
- Арсеній, еп. псковскій. Изслѣдованія и монографіи по исторіи молдавской церкви. СПб. 1904.
- Румынская православная церковь. СПб. 1904.
- Архангельскій. О соборномъ уложеніи Алексѣя Михайловича въ отношеніи православной церкви. 1881.
- Архивъ Правительствующаго Сената. Т. I—III. Опись

- указамъ и повелѣніямъ царствованія Петра В., сост. Бареновъ.
- Assemani. Bibliotheca iuris orientalis canonici et civilis. Romae, 1762.
- S. Aurelii Augustini. De civitate Dei libri XXII. (перев. на рус. языкъ въ „Труд. Кіевск. Дух. Академіи“).
- Achelis, H. Die ältesten Quellen des orientalischen Kirchenrechts. Leipzig. 1891.

## Б.

- Багрецовъ, Л. Положеніе древне-русской женщины христіанки. (Церковно-историческій очеркъ). Харьковъ. 1908.
- Современное устройство прихода по сравненію съ древне-русскимъ его устройствомъ. Гродно. 1902.
- Байковъ, А. Л. Современная международная правоспособность папства. СПб. 1904.
- Бажановъ, В. О религии. Изд. 2-е. СНБ. 1892.
- Баженовъ, И. В. Римскіе кардиналы, ихъ права и положеніе въ римской церкви. Христ. Чт. 1895. Ч. 1.
- Къ вопросу о сожиганіи труповъ какъ погребеніи. Христ. Чт. 1898. VIII.
- Ballerini. De antiquis tum editis tum ineditis collectionibus et collectoribus canonum usque ad Gratianum. (Appendix ad. S. Leonis M. opera, t. III)
- Бареновъ. Опись указамъ и повелѣніямъ Петра Вел.
- Барсовъ, Н. И. Нѣсколько изслѣдованій историческихъ и разсужденій о вопросахъ современныхъ. СПб. 1899.
- Барсовъ, Т. Константинопольскій патріархъ и его власть надъ русскою церковью. СПб. 1878.
- Новое положеніе объ управленіи церквами и духовенствомъ военнаго и морского вѣдомствъ. Христ. Чтеніе. 1892. (V, VI) Ч. 1 и 2. 1893. Ч. 2.
- Объ управленіи русскимъ военнымъ духовенствомъ. Тамъ-же. 1878. Ч. 1 и 2.
- Объ участіи государственной власти въ дѣлѣ охраненія древней вселенской церкви и ея вѣры. Тамъ-же. 1877. Ч. 1 и 2.
- О духовномъ судѣ. Тамъ-же. 1870. IX.
- О духовномъ судѣ, въ виду предположенія духовно-судебной реформы. Тамъ-же. 1873. Ч. 1.
- О каноническомъ элементѣ въ церковномъ управленіи. М. 1882.
- О послѣдствіяхъ расторженія брака въ случаѣ прелюбодѣянія. Христ. Чтеніе. 1882. Ч. 1.
- О преподаваніи церковнаго права въ нашихъ университетахъ. Тамъ-же. 1876. V--VI.
- О собраніи духовныхъ законовъ. Тамъ-же. 1897. Ч. 2.

- Барсовъ, Т. О судопроизводствѣ по проступкамъ и преступленіямъ, подвергающимъ духовныхъ лицъ свѣтскому суду. Тамъ-же. 1875. Ч. 1.
- Положеніе Св. Синода въ ряду высшихъ государственныхъ учреждений. Тамъ-же. 1896. Ч. 1.
  - Процессы духовнаго суда въ древней вселенской церкви. Тамъ-же. 1871. Ч. 2.
  - Проекты улучшенія въ нашемъ церковномъ управленіи. Христ. Чт. 1893. Ч. 1. 2. 1894. Ч. 1.
  - Различныя системы взаимныхъ отношеній церкви и государства. Странникъ. 1872.
  - Сборникъ дѣйствующихъ постановленій по вѣдомству православнаго исповѣданія. Т. 1. СПб. 1885.
  - Св. Синодъ, его первоначальный составъ и послѣдующія въ немъ измѣненія. Христ. Чт. 1894. Ч. 1.
  - Св. Синодъ въ царствованіе Екатерины II, Павла I и Александра I. Христ. Чтеніе. 1895. I, II.
  - Св. Синодъ во время Министерства духовныхъ дѣлъ и народнаго просвѣщенія. Тамъ-же. 1895. Ч. 1.
  - Св. Синодъ въ царствованіе императора Николая I. Тамъ-же. 1895. Ч. 2.
  - Св. Синодъ въ царствованіе императора Александра II. Тамъ-же. 1895. Ч. 2.
  - Синодальная учрежденія прежняго времени. Тамъ-же. 1896. Ч. 1. 2.
  - Синодальная учрежденія настоящаго времени. Тамъ-же. 1899. I, II.
  - Учрежденія прежняго времени при Св. Синодѣ. Тамъ-же. 1896. Ч. 1 и 2.
- Bassaroff, J. Die Ehe nach der Lehre und dem Ritus der orthodoxen russischen Kirche. Karlsr. 1857.
- Vaig. Geschichte der christl. Kirche. Leibz. 1869.
- Баязитовъ, А. Исламъ и прогрессъ. СПб. 1898.
- Beveregius. Synodicon sive Pandecta canonum. 1672.
- Бенеманскій, М. *Ὁ πρόχειρος νόμος* императора Василия Македонянина. Его происхожденіе, характеристика и значеніе въ церковномъ правѣ. Вып. I. Серг. Пос. 1906 г.
- Бенешевичъ, В. Древне-славянская кормчая XIV титуловъ безъ толкованій. Томъ I, вып. I. СПб. 1906 г.
- Тоже, вып. 2. СПб. 1906 г.
  - Тоже, вып. 3. СПб. 1907 г.
  - Каноническій сборникъ 14 титуловъ со второй четверти 7-го вѣка до 883 г. Къ древнѣйшей исторіи источниковъ права греко-восточной церкви. СПб. 1905 г.
  - Свѣдѣнія о греческихъ рукописяхъ каноническаго содержанія въ бібліотекахъ монастырей Ватопеда и лавры св. Аѳанасія на Аѳонѣ. СПб. 1904 г.
- Berg, G. Ueber d. Erforderlichkeit d. priestl. Eheeinsegnung. Bresl. 1836.

- Berg, G. Ueber d. Verbindlichkeit der kanon. Ehehindernisse in Betreff d. Ehe d. Evangelisten. Berl. 1835.
- Бердниковъ, И. Архаическое направленіе въ церковномъ правѣ. Казань. 1896.
- Вторая замѣтка къ вопросу о раскольническомъ бракѣ. Казань. 1896.
  - Государственное положеніе религіи въ римской имперіи. Казань. 1881.
  - Замѣтка о раскольническомъ бракѣ. Казань. 1895.
  - Комментарій г. Папкова и К<sup>о</sup>. на сужденія Предсоборнаго Присутствія по вопросу о реформѣ православнаго прихода. Правосл. Собесѣд. 1907. I. II.
  - Краткій курсъ церковнаго права православной греко-россійской церкви. Казань. 1888. Дополненіе къ курсу церковнаго права. Казань. 1889.
  - Къ вопросу о преобразованіи епархіальнаго управленія. Правосл. Собесѣд. 1906. I. II.
  - Къ вопросу о церковной дисциплинѣ. Прав. Собесѣд. 1902. III.
  - Новое государство въ его отношеніи къ религіи. Казань. 1888.
  - Нѣсколько словъ по поводу рецензіи на изслѣдованіе проф. А. С. Павлова о 50-ой главѣ Кормчей книги. Казань. 1891.
  - О воспріемничествѣ при крещеніи. Казань. 1892.
  - О православномъ и протестанскомъ приходѣ въ Финляндіи. СПБ. 1908.
  - Основныя начала церковнаго права православной церкви. Казань. 1902.
  - Сепаратный проектъ положенія о православномъ русскомъ приходѣ. СПБ. 1906.
  - Отвѣтъ проф. Павлову на его продолжающіяся недомыслия по вопросу о воспріемничествѣ. Казань. 1903.
  - Поправка къ результатамъ полемики по вопросу о раскольническомъ бракѣ, формулированныхъ г. Заозерскимъ. Казань. 1897.
  - Смысль XIII-го правила Лаодикійскаго собора. Правосл. Собесѣд. 1908.
  - Форма заключенія брака у европейскихъ народовъ. Казань. 1887.
  - Церковное право, какъ особая самостоятельная правовая область и его отношеніе къ общей системѣ права. Вступ. лекція. Казань. 1885.
  - Что нужно для обновленія православнаго русскаго прихода? СПБ. 1907.
- Beidtel, J. Das canon. Recht betrach. aus d. Standpunkte des Staatsrechts, der Politik . . . Regensb. 1849.
- Березинъ, И. Православная и другія христіанскія церкви въ Турціи. СПБ. 1855 г.

- Bernardi. Breviarium extravagantium cum Gregorii decretalium collectione. Freiburg. 1779.
- Бертгольдъ, Г. Законы о правахъ и обязанностяхъ супружескихъ. 1881.
- Берхтольдъ. Die Bulla „Unam Sanctam“, ihre wahre Bedeutung und Tragweite für Staat und Kirche (реценз. въ Юридич. библиограф. изд. при Демид. Лицеѣ № 6).
- Bickell. Geschichte des Kirchenrechts. Bd. I. Giessen. 1843.
- Biener. Beiträge zum Inquisitionsprocess und der Geschworenengerichte. Leipzig. 1827.
- Biener. De collectionibus canonum ecclesiae graecae. Berolini. 1827.
- Das canonische Recht der griechischen Kirche. Kritische Zeitschrift für Rechtswissenschaft und Gesetzgebung die Auslandes. Bd. XXVIII.
- Bierling. Das Wesen des positiven Rechts und das Kirchenrecht. Zeitschrift für Kirchenrecht. XIII.
- Благовидовъ, Ѳ. Оберъ-прокуроры Св. Синода въ 18 и первой половинѣ 19 стол. Правосл. Собесѣдникъ 1897. X., XII. 1898. I—VI. 1899. II, V, VI. 2-е перераб. издание. Казань. 1900.
- Характеръ преобразовательной дѣятельности Петра I. Истор. Вѣстникъ. 1895. Т. LXI.
- Благоразумовъ, Н., прот. Къ вопросу о возрожденіи православнаго русскаго прихода. М. 1904 г.
- Bluhme. Grundriss d. Kirchenrechts für Juden und Christen. Halle 1831.
- System des in Deutschland geltenden Kirchenrechts. 1868.
- Bluntschli, J. Allgemeines Staatsrecht. Auf. 6. Stuttg. 1885.
- Блунчли, І. Исторія общаго государственнаго права и политики отъ XVI вѣка по настоящее время. Перев. Бакста и Новосельскаго. СПб. 1874.
- Бобришевъ-Пушкинъ, А. Судъ и раскольники-сектанты. СПб. 1902.
- Бобровскій, П. Русская униатская церковь въ царствованіе имп. Александра I. Ярославль. 1900.
- Богословскій, М. Курсъ общаго церковнаго права М. 1885.
- Богоявленскій, В. Епархіальные съѣзды духовенства, ихъ дѣятельность и значеніе. 1902.
- Бодянский. Московскіе соборы на еретиковъ XVI вѣка.
- Böhmer, G. Ueber die Ehegesetze im Zeitalter Karls d. Gr. Göttingen. 1826.
- Болдовскій, А. Возрожденіе церковнаго прихода. 1903.
- Болотовъ, В. В., проф. Лекціи по исторіи древней церкви. I. Введеніе въ церковную исторію. Посмертное издание подъ редакціей проф. А. Бриллиантова. СПб. 1907 г.
- Бончъ-Бруевичъ, В. Матеріалы къ исторіи и изученію русскаго сектантства и раскола. СПб. 1908.

- Bornagius, A. Ueber d. rechtl. Natur der Concordate. Lpzg. 1870.
- Bouix. Tractatus de iudiciis eccl. Parisiis. 1866.
- Бочкаревъ, В. Историко-каноническіе очерки. Юхновъ. 1906 г.
- Стоглавъ и исторія 1551 года. Историко-каноническій очеркъ. Юхновъ. 1906 г.
- Бракоразводный процессъ. Церковн. Вѣстн. 1901. №№ 22, 23, 25, 26, 28, 29, 30, 33.
- Brandhuber Etschfeld v. Ueber Dispensation und Dispensationsrecht nach kathol. Kirchenrecht. Lpzg. und Wien. 1888.
- Бронзовъ, А. Христіанское самолюбие (самоубійство-дуэль). Христ. Чт. 1897. Ч. 2.
- Булацель, П. О. Самоубійство. Историч. очеркъ.
- Булгаковъ, А. Безбрачіе духовенства. 1891.
- Buss, F. v. D. Methodologie des Kirchenrechts. Freib. 1842.
- Бѣликовъ. Отношеніе государственной власти къ церкви и къ духовенству въ царствованіе Екатерины II. Чтенія въ Общ. любит. дух. просв. 1874. VIII.
- Бѣликовъ, Д. прот. Томскій расколъ. Томскъ 1901.
- Бѣлогостицкій, В. Реформа Петра В. по высшему церковному управленію. Журналъ Мин. Народ. Просв. VI, VII.
- Бѣляевъ, Н. Основной принципъ римскаго католицизма. Казань. 1895.
- Происхождение старо-католичества. М. 1892.

## В.

- Wächter. Ueber Ehescheidungen bei den Römern. Stuttg. 1882.
- Walter. Lehrbuch des Kirchenrechts aller christlichen Confessionen. Bonn. 1871.
- Варадиновъ, Н. Исторія Министерства Внутреннихъ Дѣлъ.
- Васильевъ, А. О преобразованіи высшаго церковнаго управленія Петромъ I. Петроградъ. 1904.
- Васильевъ, В. Соборы 1547 и 1549 годовъ. Христ. Чтеніе. 1889 г. Ч. I.
- Wasserschleben. Die Bussordnungen der abendländischen Kirche. Halle. 1851.
- Введенскій, А. Религія и социологія. 1900.
- Введенскій, Д. Крестцовое духовенство въ старой Москвѣ. Москов. Церковн. Вѣдомости. 1898. №№ 44-48.
- Верховскій, П. В. Населенныя недвижимыя имѣнія Св. Синода, архіерейскихъ домовъ и монастырей при ближайшихъ преемникахъ Петра Великаго. Коллегія экономіи и канцелярія синодальнаго экономическаго пра-

- вленія. (15 іюля 1726 г. — 12 мая 1763 г.). Изслѣдованіе въ области исторіи русскаго церковнаго права. СПб. 1909 г.
- Wessenberg. Die grossen Kirchenversammlungen des XV und XVI Jahrhunderts. Constanz. 1840.
- Вестермаркъ, Е. Исторія брака. Москва. 1896.
- Wiermann. Geschichte des Kulturkampfes. Auf. 2. Leipzig. 1886.
- Виноградовъ. Гражданскій бракъ съ христіанской точки зрѣнія. Москва. 1889.
- Виноградскій, Н. Церковный соборъ въ Москвѣ 1682 г. Москва. 1899.
- Випперъ, Р. Церковь и государство въ Женевѣ XVI в. въ эпоху калвинизма. 1894.
- Вителовъ. Греко-болгарская распря. Русскій Вѣстникъ. 1886. I.
- Witte, E. Die Rechtsverhältnisse der Ausländer in Russland. Dorpat. 1847.
- Владиміръ архим. Государственное положеніе Церкви и религии въ Италіи. Казань. 1906 г.
- Владиміръ, арх. Подложные законы, породившіе папскую власть или Лжеисидоровскія декреты. Воронежъ. 1892.  
— Систематическое описаніе рукописей Московской Синодальной (Партіаршей) Библиотеки. Ч. I. Рукописи греческія.
- Вознесенскій, А, діаконъ. Старокатолическое общество въ Прагѣ. Богослов. Вѣстн. 1902. I.
- Волжинъ, В. О противозаконномъ сожитіи. Ст. 994 Улож. о наказ. въ процессуальномъ отношеніи. Юрид. Вѣстн. 1890. IV.  
— Подсудность дѣлъ о прелюбодѣянніи. Юрид. Вѣстникъ. 1892. XI.
- Волкенштейнъ, М. Ф. О союзѣ брачномъ. СПб. 1902.
- Волобуевъ. Предметный указатель опредѣленій Св. Синода.
- Вопросы (царскіе) и соборные отвѣты о многоразличныхъ церковныхъ чинахъ (Стоглавъ). Москва. 1890.
- Воробьевъ, Г. О Московскомъ соборѣ. 1681—1682 г. г. СПб. 1885.
- Вороновъ, А. Законы уголовные и брачные (по поводу статьи проф. Красножена). Журналъ Юрид. Общ. СПб. 1896. XII.
- Воротынскій. Душевная болѣзнь, какъ поводъ къ расторженію брака. СПб. 1898.
- Востоковъ, А. Объ отношеніяхъ римской церкви къ другимъ христіанскимъ церквамъ. СПб. 1864.
- Вруцевичъ, М. Руководство для консисторій, духовныхъ слѣдователей и духовенства. Тула. 1887.
- Высоцкій. Высшее церковное управленіе въ Россіи. Изданіе религіозно-философ. бібліотеки. М. 1905.

- Высоцкій. Церковно-имущественное право. Журналъ уголов. и гражд. права. 1887. I.  
 Вышелъбсскій, Д. Борьба древне-русской церкви съ остатками язычества въ строе семейномъ и общественномъ. Христ. Чтеніе. 1896. I—II, V—VI.

## Г.

- Г. Подлежать ли церковныя имущества дѣйствию давности. Журн. Юрид. Общ. 1894. X.  
 Гавріиль арх. Понятіе о церковномъ правѣ и его исторія. Казань. 1844.  
 Гаурр. Ueber d. Verhältniss der protestantischen Kirche zum Staate. 1820.  
 Gauvain. Die Ehe d. Offenbarungsurkunde und d. Civilehe Lpzg. 1875.  
 Geffcken. Die völkerrichtliche Stellung des Papstes. Berl. 1885.  
 — Staat und Kirche in ihrem Verhältniss geschichtlich entwickelt Berl. 1875.  
 Geigel. Das französische und reichländische Staatskirchenrecht. Strassburg. 1884.  
 — Das italienische Staats-Kirchenrecht auf Grund der neuesten Rechtssprechung systematisch erläutert.  
 Георгій, еп. Каширскій. Избраніе епископовъ въ древней церкви (Историко-каноническій очеркъ). Харьковъ. 1906 г.  
 Герингъ, И. Расколъ и секты русской церкви. (1003—1897). Переводъ съ нѣмец. протоіерея Буткевича. СПб. 1903.  
 Gerlach. Lehrbuch des kathol. Kirchenrechts. 1885.  
 — Logisch-juristische Abhandlung über die Definition des Kirchenrechts. Paderborn. 1862.  
 Gestalt. Ueber d. heute des Eherechts. Berl. 1833.  
 Гетте, В. Еретичество папства. Перев. съ франц., подъ редакціею Истомина. 1895.  
 Gfröger. Papst Gregorius VII und sein Zeitalter. Schaffhausen. 1859.  
 Гидуляновъ, П. В., проф. Дем. Юр. Лицея. Изъ исторіи развитія церковно-правительственной власти. Восточные патріархи въ періодъ четырехъ первыхъ вселенскихъ соборов. Историко-юридическое изслѣдованіе. Ярославль. 1908 г.  
 — Митрополиты въ первые три вѣка христіанства. М. 1905 г.  
 — Участіе женщины въ древне-христіанскомъ богослуженіи. Ярославль. 1908.  
 Гиргасъ Права христіанъ на Востокѣ по мусульманскимъ законамъ. СПб. 1865  
 Глубоковскій, Н. Разводъ по прелюбодѣнію и его

- послѣдствія по ученію Христа Спасителя. Христ. Чт. 1895. Ч. I.  
 Goetz. Die geschichtl. Stellung u. Aufgabe des deutschen Altcatholicismus. Leipz. 1896.  
 Голубинскій, Е. Исторія канонизаціи святыхъ въ русской церкви. Москва. 1903.  
 — Исторія русской церкви. Т. I—II. Москва. X.  
 — Краткій очеркъ исторіи православныхъ церквей болгарской, сербской и румынской. Москва. 1871.  
 Голубцовъ, А. Пренія о вѣрѣ, вызванныя дѣломъ Королевича Вольдемара и царевны Ирины Михайловны. Москва. 1891.  
 Гольтцъ, Л. Служеніе женщины въ христіанской церкви. Перев. съ нѣмецкаго. Сер.-Пос. 1907 г.  
 Горбуновъ, А. Льготныя грамоты, жалованныя монастырямъ и церквамъ въ 13, 14 и 15 в. в. Архивъ истор. и практ. свѣдѣній, относящихся до Россіи. Кн. I, V, VI.  
 Горскій, А. В. О санѣ епископскомъ въ отношеніи къ монашеству въ церкви восточной. М. 1862.  
 Горчаковъ, М. И. Къ исторіи епитимійныхъ номоканоновъ (пенитенціаловъ) православной церкви. СЦБ 1884.  
 — Монастырскій приказъ. СПб. 1868.  
 — О земельныхъ владѣніяхъ всероссійскихъ митрополитовъ, патриарховъ и Св. Синода. СПб. 1871.  
 Горчаковъ. О тайнѣ супружества. СПб. 1830.  
 Gottschalk. Ueber den Einfluss des römischen Rechts auf d. canon. Recht. 1866.  
 Градовскій, А. Жизнь и законъ. Журн. гражд. и угол. права. 1879, сент. — окт.  
 — Начала русскаго государственнаго права. СПб.  
 Гражданское уложеніе. Кн. 2. Семейственное право. Т. I—II, съ объясн. Проектъ Выс. учр. редакціонной комиссіи по составл. Гр. Улож. СПб. 1902.  
 Gratianus. Decreta patrum sive concordia discordantium canonum. . .  
 Greve. Ehescheidung nach der Lehre d. N. Testaments Lpzg. 1873.  
 Григоревскій Митр. Ученіе св. отцовъ и учителей церкви I—IV вв. о бракѣ. Странникъ. 1898.  
 — Ученіе св. Іоанна Златоуста о бракѣ. Архангельскъ. 1902 г.  
 Григоровскій, С. О родствѣ и свойствѣ. 1903.  
 — О разводѣ. Странникъ. 1899. 3. 6.  
 — Сборникъ церковныхъ и гражданскихъ законовъ о бракѣ и разводѣ. СПб. 1904.  
 Григорьевъ. О достовѣрности ханскихъ ярлыковъ. Москва. 1842.  
 Grolman, v. Grundsätze des allgem. kathol. u. protest. Kirchenrechts. Frankf. 1832.

- Громогласовъ, И. Новая попытка рѣшить старый вопросъ о происхожденіи Стоглава. Рязань. 1905.
- Gross, C. (Zur) Begriffsbestimmung und Würdigung des Kirchenrechts. Gratz. 1872.
- Die Beweistheorie im canon. Process. Bd. 1 u. 2. 1867—1880.
- Группа петербургскихъ священниковъ. Къ церковному собору. Сборникъ. СПб. 1906 г.
- Гусевъ, А. О. Журнальные и газетныя разсужденія о свободѣ совѣсти. Прав. обозр. 1876. IX, X.
- Къ старокатолическому вопросу. Христ. Чтеніе. 1897. V.

## Д.

- Д-въ. Вопросъ о реформѣ монастырей. Вѣстн. Европы. 1873. VIII.
- Д. Можетъ ли кладбище составлять чью либо собственность?
- Дементьевъ, Г. Введеніе реформации въ Швецію. СПб. 1892.
- Демидовъ, В. Характеръ и значеніе толкованій на каноническій кодексъ греческой церкви — Аристина, Зонары и Вальсамона. Правосл. Обозрѣніе. 1888. VII—IX.
- Деппъ, Ф. О наказаніяхъ, существовавшихъ въ Россіи до царя Алексѣя Михайловича. СПб. 1849.
- Дерновъ, А., прот. Бракъ или развратъ. СПб. 1901.
- Де-Скροховскій, К. (Непогрѣшимый). Безбрачіе латинскаго духовенства и его послѣдствія. Варшава. 1900.
- Начало конца римскаго католицизма. СПб. 1900.
- Отъ мрака къ свѣту, или папство и славянскій міръ. Ч. I и II. СПб. 1900.
- Дидронъ. Брачный разводъ. Перев. съ французск. В. В. Пономарева.
- Dieckhoff, A. Civilehe u. kirchl. Trauung. Rostock. 1880.
- Die kirchliche Trauung. Rostock. 1878.
- Staat und Kirche. Leipzig. 1872.
- Die Kloster-Reform im Königreich Polen. СПб. 1864.
- Диминскій, С. Евреи, ихъ вѣроученіе и нравоученіе. СПб. 1893.
- Дмитріевскій, А. проф. Ставленникъ. Руководство для священно-церковно-служителей и избранныхъ въ епископа, при ихъ хиротоніяхъ, посвященіяхъ и награжденіяхъ знаками духовныхъ отличій, съ подробнымъ объясненіемъ всѣхъ обрядовъ и молитвословій. Кіевъ. 1904 г.
- Дмитріевъ. Исторія судебныхъ инстанцій. М. 1859.
- Добровольскій, В. Бракъ и разводъ. СПб. 1903.
- Добровольскій, И. Справочная книга для православнаго духовенства. СПб.
- Доброклонскій, А. Очерки изъ исторіи новаго (свюд.) періода русской церкви. Душеп. Чтеніе. 1892. IX—XI.

- Добрюклонскій, А. Руководство по исторіи русской церкви. Рязань. 1889.
- Добронравовъ, В. Десять лѣтъ изъ исторіи старокатолическаго движенія (1871—1881 г.г.) Христ. Чтеніе. 1890. Ч. 2.
- Добронравовъ, Н. Избраніе епископовъ СПб. 1907.  
— Попеченіе о бѣдныхъ въ древнемъ христіанствѣ. М. 1908.  
— Участіе клира и мірянъ на соборахъ въ первые десять вѣковъ христіанства. Серг.-Пос. 1906.
- Добротинъ, Г. Законъ и свобода совѣсти въ отношеніи къ лжеученію и расколу. Кіевъ. 1897.
- Довнаръ-Запольскій, М., проф. Церковь и духовенство до-монгольской Руси. М. 1906 г.
- Döllinger. Christenthum und Kirche in der Zeit der Grundlegung. 1868.
- Домбровскій. Рѣчь о вліяніи Греціи на развитіе гражданственности древней Руси. К. 1840.
- Doujat. Histoire du droit canonique.
- Драгомановъ. Изъ исторіи отношеній между церковью и государствомъ въ Западной Европѣ. Знаніе. 1875, августъ.
- Древнее русское церковное право въ связи съ правомъ византійскимъ. Правосл. Собесѣдникъ. 1862. I—III. 1863. II, III.
- Древнія правила церковнаго суда. Тамъ-же. 1859. II.
- Drey. Neue Untersuchungen über die Constitutionen und Canones der Apostel. Tübingen. 1832.
- Droste-Hülshoff. Ueber das Naturrecht und Quellen des Kirchenrechts. Bonn. 1822.
- Droste zu Vischring. Ueber den Frieden unter P. Kirchen u. Staaten. 1843.
- Дриновъ. Южные славяне и Византія въ X в. Чтенія Москов. Общ. ист. и древн. росс. 1875.
- Дубакинъ, Д. Вліяніе христіанства на домашній бытъ русскаго общества. СПб. 1880.
- Дурново, Н. Какъ долженъ бытъ устроенъ приходъ. М. 1906.  
— Какъ установить каноническое управленіе русской церкви? М. 1906.
- Duschak, M. Das mosaich-talmudische Eherecht. Wien. 1864.
- Духовный Регламентъ Петра Вел.
- Дѣянія вселенскихъ соборовъ, въ переводѣ на русскій языкъ 7 томовъ. Казань. 1878—93 г.
- Дѣянія девяти помѣстныхъ соборовъ въ русск. перев. Казань. 1901 г.
- Дѣянія Московскихъ соборовъ 1666 и 1667 г.г. Изд. Моск. Синод. типографіи.
- Дюлорье, Э. Histoire, dogmes, traditions et liturgie de l'église arménienne orientale. Deuxième édition. Paris. 1857.

## Е.

- Е. А. А. Нашъ практическій папизмъ и практическое протестанство.
- Е. Р. Русскій расколъ и законодательство. Вѣстникъ Европы. 1880. IV.
- Евдокимъ, еп. Новооткрытый рукописный Стоглавъ 16-го вѣка 1899.
- О христіанскомъ бракѣ. 1901.
- Царь и патріархъ (Къ характеристикѣ взаимныхъ отношеній). Св. Тр. Серг. Лавра. 1906.
- Еск. De natura poenarum secundum jus canonicum. Berol. 1860.
- Eichhorn. Grundsätze des Kirchenrechts der kathol. und evangel. Partei in Deutschland. Götting. 1831—1833.
- Елагинъ, изд. Предполагаемая реформа церковнаго суда СПб. 1873.
- О передачѣ брачныхъ дѣлъ изъ духовнаго суда въ свѣтскій. М. 1879 г.
- Ellendorff. Ueber den Frieden unter d. Kirche und d. Staaten. Berlin. 1843.
- Есиповъ, В. Святотатство въ исторіи русскаго законодательства. Варшава. 1893.
- Раскольничьи дѣла XVIII стол. 2 т. СПб. 1861—1863.

## Ж.

- Ждановъ. Матеріалы для исторіи Стоглаваго собора. Журн. Мин. Народ. Просв. Ч. 186.
- Жорданій, Ѳ. Св. Синодъ при Петрѣ В. въ его отношеніи къ Правительствующему Сенату. Тифлиссъ. 1882.
- Журавлевъ, А. прот. Полное историческое извѣстіе о древнихъ стригольникахъ и новыхъ раскольникахъ, такъ наз. старообрядцахъ. М. 1900.

## З.

- Забѣлинъ, П. Права и обязанности пресвитеровъ по основнымъ законамъ христіанской церкви и гражд. постановл. русской церкви. Кіевъ. 1899.
- Завитневичъ. Значеніе царствованія Александра III въ общемъ ходѣ нашей исторической жизни. Труды Кіевск. Духовн. Акад. 1895. I.
- Завьяловъ. Къ исторіи отобранія церковныхъ имѣній при имп. Екатеринѣ II. Христ. Чтеніе. 1899. II.
- Завьяловъ, А. О бракѣ и брачномъ разводѣ. Странникъ. 1891—1892.

- Завьяловъ, А. Циркулярные указы Св. Правит. Синода 1867—1900 г.г. Изд. 2. СПб. 1901.
- Загоровскій, А. Курсъ семейнаго права. Одесса. 1902.
- О разводѣ по русскому праву. Харьковъ. 1884.
- Законодательство Петра Вел. относительно чистоты вѣры и благочинія церковнаго. Правосл. Собесѣдникъ. 1863. II. 1864. III.
- Законодательство Петра Вел. относительно православнаго духовенства. Тамъ-же. 1863. II, III.
- Законы о раскольникахъ и сектантахъ. Москва. 1903.
- Замахаевъ, С. свящ. Духовное родство какъ препятствіе къ браку. М. 1889.
- Замѣтки касательно устройства древней Новгородской іерархіи. Тамъ-же. 1863. I.
- Зозерскій, Н. Гражданскій бракъ съ христіанской точки зрѣнія.
- Злонамѣренное оставленіе однимъ супругомъ другого, какъ основаніе расторженія брака. Серг. Посадъ. 1904.
- Значеніе до-Никейскаго каноническаго права въ церковномъ законодательствѣ IV и послѣдующихъ вѣковъ. Чтен. въ Общ. Люб. Дух. Просв. 1882. Ч. II. (№ 6—7).
- Имѣеть ли право діаконъ замѣнять священника въ совершеніи нѣкоторыхъ священнодѣйствій.
- Имѣеть ли право священникъ давать согласіе и порученіе діакону на ихъ совершеніе. Богосл. Вѣстникъ. 1892. IX.
- Историческое обозрѣніе источниковъ права церкви. Выпускъ I. М. 1891.
- Изъ церковно-судебной практики XVIII в. Богосл. Вѣстникъ. 1862. VIII.
- На чемъ основывается церковная юрисдикція въ брачныхъ дѣлахъ. Тамъ-же. 1902. II, III.
- О нуждахъ церковной жизни настоящаго времени. Серг. Посадъ. 1909.
- О священной и правительственной власти и о формахъ устройства православной церкви. М. 1891.
- Основныя начала желательнаго для русской церкви учрежденія патриаршества. Св. Троиц. Серг. Лавра. 1906.
- О средствахъ усиленія власти нашего высшаго церковнаго управленія. Сергіевъ Посадъ. 1903.
- Отношенія святой православной церкви къ миру и войнѣ по ученію ея каноническаго права, Сергіевъ Посадъ 1896.
- Право православной греко-восточной церкви, какъ предметъ спеціальной юридической науки. М. 1885.
- Происхожденіе и образованіе византійскаго Номоканона. Чтенія въ Общ. Люб. Дух. Просв. 1882. Ч. II.

- Заозерскій, Н. Состояніе каноническаго права въ до-  
Никейской церкви. Тамъ-же. 1882. Ч. I. (№ 2).  
— Церковный судъ въ первые три вѣка христіанства.  
Кострома. 1878.  
— Что такое раскольничій бракъ? Богосл. Вѣстникъ.  
1895. II, III.  
— Юридическое и каноническое значеніе религіознаго эле-  
мента въ раскольничьемъ бракѣ. Богосл. Вѣстникъ.  
1896. I, II.
- Заозерскій, Н. и Хахановъ, А. Номоканонъ Іоанна  
Постника въ его редакціяхъ: грузинской, греческой и  
славянской. Москва. 1902.
- Законодательство церковное. Христ. Чтеніе. 1865. IV.
- Запрудскій, К. Вселенскій соборъ. 1906.
- Зернинъ, А. Обь отношеніи Константинопольскаго па-  
тріаха къ русской іерархіи. СПб. 1846.
- Знаменскій, П. Законодательство Петра В. относительно  
православнаго духовенства. Правосл. Собесѣдникъ. 1863.  
Ч. 2 и 3.  
— О приходскомъ духовенствѣ въ Россіи со времени ре-  
формы Петра. Казань. 1873.  
— Руководство къ русской церковной исторіи. Казань. 1886.
- Sohm. Das Recht der Eheschliessung aus dem deutsch. u.  
canon. Recht geschichtlich entwickelt. Weimar. 1875.  
— Das Verhältniss von Staat u. Kirche. Zeitschrift f. Kirchen-  
recht. Bd. XI.  
— Die geistl. Gerichtbarkeit im fränkischen Reich. Ibidem IX.

## И. I.

- Ивановскій, В. Русское законодательство XVIII и XIX вв.  
въ своихъ постановленіяхъ относительно монашествующихъ  
лицъ и монастырей. (Опытъ историко-каноническаго  
изслѣдованія). Харьковъ. 1905 г.
- Ивановскій, Н. Руководство по исторіи и обличенію  
раскола. Казань. 1900—1901.
- Ивановскій, Я. Обзоръніе церковно-гражданскихъ поста-  
новленій по духовному вѣдомству. СПб. 1900.
- Ивановъ, Ѳ., свящ. Церковь въ эпоху смутнаго времени  
на Руси. Екатеринославль. 1906 г.
- Иванцовъ-Платоновъ, А. Ереси и расколы первыхъ  
временъ христіанства. Москва. 1877.  
— Изслѣдованіе о Фотіи. Москва. 1892.  
— Изъ исторіи христіанства у славянскихъ народовъ. Прав.  
Обозрѣніе. 1869. I, V.  
— О болгарскомъ церковномъ вопросѣ. 1862.  
— О возстановленіи выборнаго духовенства. Русь. 1881.  
№№ 11—17.

- Иванцовъ - Платоновъ, А. О западныхъ вѣроисповѣданіяхъ. Москва. 1887—88.
- О римскомъ католицизмѣ и его отношеніяхъ къ православію. 2 части. Москва. 1869—70.
  - О русскомъ церковномъ управленіи СПБ. 1898.
  - Отношеніе римск. церкви къ греческ. церквамъ со времени раздѣленія церквей. Душеп. Чтеніе. 1868. XI, XII.
  - Первые лекціи по церковной исторіи. Москва. 1872.
- Иконниковъ, В. Опытъ изслѣдованія о культурномъ значеніи Византіи въ русской исторіи. Кіевъ. 1869.
- Ильинскій, В. Общественное служеніе женщины въ христіанской Церкви. СПБ. 1908 г.
- Отдѣленіе церкви отъ государства во Франціи. (Законъ 1-го декабря въ связи съ прошлымъ и настоящимъ). СПБ. 1907 г.
- Ильинскій, Ѳ. Синтагма Матѳея Властаря. Москва. 1892.
- Собраніе или алфавитная Синтагма Матѳея Властаря. Симферополь. 1901.
- Имущества церковныя подлежатъ ли дѣйствию давности? Журн. СПБ. Юрид. Общ. 1894. X.
- Инструкція церковнымъ старостамъ. СПБ. 1906 г.
- Justellus, C. Βιβλος κανόνων τῆς καθολικῆς ἐκκλησίας. Codex canonum eccles. universae a Justiniano confirmatus. Paris. 1610.
- Иakovъ, архіеп. Яросл. Ожидаемый соборъ всероссійской церкви и предметы его занятій. Ярославль. 1906 г.
- Иоаннъ, арх. Обзоръ постановленій о бракѣ въ православной церкви. Правосл. Собесѣдникъ. 1859. Т. II, III.
- О монашествѣ епископовъ. Почаевъ. 1905 г.
  - Опытъ курса церковнаго законовѣдѣнія. Т. I и II. СПБ. 1852 г.
  - О свободѣ совѣсти. Христ. Чтеніе. 1864. III. 1865. I. II.
  - Церковный судъ внѣшній или общественный. Христ. Чтеніе. 1865. I.
  - Церковь и государство. Христ. Чтеніе. 1865. I.
- Иоаннъ, еп. Аксайскій. Отпаденіе западной церкви отъ восточной. Новочеркасскъ. 1899 г.

## К.

- Кавелинъ, К. Очеркъ юридическихъ отношеній, возникающихъ изъ семейнаго союза. 1884.
- Кѳаганъ, Б. О совмѣстной жизни супруговъ. Журн. СПБ. Юрид. Общ. 1894. IX.
- Kahl, W. Die Confession der Kinder. 1895.
- Lehrsystem des Kirchenrechts und der Kirchenpolitik. 1. Hälfte. Freiburg in B. und Leipzig. 1894.

- Казанцевъ, Л. О разводѣ по римскому праву. Кіевск. Унив. Изв. 1891—92 гг.
- Казимірскій. Коранъ Магомета. Изд. Клюкина. М.
- Калашниковъ, С. Алфавитный указатель дѣйствующихъ указовъ Св. Синода. СПб. 1902.
- Калачевъ, Н. О значеніи кормчей книги въ системѣ древ. русскаго права. (Чт. Общ. ист. и древ. россійск. М. 1847). М. 1850.
- Кальневъ, М. О молитвѣ за умершихъ инославныхъ христіанъ. СПб. 1906 г.
- Каноническая книга: „Стоглавъ“, или неканоническая? Правосл. Собесѣдникъ. 1863. I, II.
- Канониченъ ли созываемый въ Москвѣ всероссійскій соборъ? Какъ прежде созывались на Востокѣ православные соборы и изъ кого они состояли? М., 1907 г.
- Canonensammlung v. Wasserschleben. 1874.
- Канторовичъ, Я. Законы о вѣрѣ и вѣротерпимости. СПб. 1899.
- Каптеревъ, Н. Свѣтскіе архіерейскіе чиновники въ древней Руси. М. 1874.
- Сужденіе Б. Московскаго соб. 1667 г. о власти церковной и патріаршей. Богосл. Вѣстникъ. 1892. VIII, X.
- Каптеревъ. Характеръ отношеній Россіи къ православному Востоку въ XVI и XVII стол. М. 1885.
- Карабеговъ, А. Давность по церковнымъ землямъ. СПб. 1894.
- Карабеговъ, Р. Подлежатъ ли церковныя имѣнія давности? Суд. Газета. 1894 г. № 46.
- Карашевъ, А. О новооткрытомъ памятникѣ «Ученіе двѣнадцати апостоловъ». М. 1896 г.
- Carove, Fdr. D. römisch katol. Cölibatgesetz in Frankreich und Deutschland. 1834.
- Papismus und Humanität. Leipzig. 1838.
- Каутскій, Карлъ. Возникновеніе брака и семьи.
- Katz. Ein Grundriss des canon. Strafrechts. 1881.
- Квачевскій. Семейныя отношенія и будущее гражданское уложеніе. Юрид. Вѣст. 1887. II.
- Кедровъ, Н. Духовный Регламентъ въ связи съ преобразовательною дѣятельностью Петра В. М. 1886.
- Keller. Bus- und Strafverfahren gegen Kleriker in den sechs ersten christl. Jahrhunderten. Trier. 1863.
- Кельсіевъ, В. Сборникъ прав. свѣдѣній о раскольникахъ.
- Керенскій, В. Американская епископальная церковь. Правосл. Собесѣд. 1905. I. II. 1906. I. II. 1907. I. II. 1908
- Кто виноватъ? (Къ старо-католическому вопросу). СПб. 1905.
- Къ старо-католическому вопросу. СПб. 1904.
- Маріавиты. СПб. 1908.

- Керенскій, В. На западѣ. (Очерки внутренняго состоянія лютеранства). Казань. 1899.
- Пятый интернаціональный старокатолическій конгрессъ и современное (внѣшнее и внутреннее) состояніе старокатоличества. 1902.
  - Старокатолицизмъ, его исторія и внутреннее развитие. Казань. 1894.
  - Старокатолическій вопросъ въ новѣйшее время. Казань. 1867.
  - Четвертый интернаціональный старокатолическій конгрессъ и его значеніе въ исторіи старокатолическаго движенія. Казань. 1898.
  - Шестой интернаціональный старокатолическій конгрессъ и развитіе старокатолицизма въ послѣдніе годы (1902—1904). Казань. 1904.
- Кесаревъ, свящ. Церковный обычай и его значеніе въ древней церкви. Странникъ. 1892. IX.
- Кестлинъ, Ю. Существо церкви по ученію и исторіи Новаго Завѣта. Перев. Суворова. Ярославль. 1882.
- Кипарисовъ, В. О свободѣ совѣсти. М. 1883.
- О церковной дисциплинѣ. Богослов. Вѣстникъ. 1897. IV.
- Кирионъ, еп. Краткій очеркъ исторіи Грузинской церкви и экзархата за XIX столѣтіе. Тифлисъ. 1901.
- Кирѣевъ, А. Къ старокатолическому вопросу. Богосл. Вѣстникъ. 1897. II.
- О папской непогрѣшности. Изд. 2-е. СПб. 1905.
- Кирѣевъ, А и проф. Діомидъ Кириакъ. По вопросу о сближеніи со старокатоликами. Христ. Чт. 1893. Ч. I.
- Папская энциклика о соединеніи церквей. Тамъ же. 1894. Ч. 2.
- Климовъ, Н. свящ. Къ вопросу о методахъ изложенія исторіи и догмы церковнаго права. СПб. 1903.
- Постановленія по дѣламъ Православной церкви въ царствованіе имп. Екатерины II. СПб. 1901.
- Ключевскій, В. Добрые люди на святой Руси.
- Книга правилъ св. апостоль, соборовъ вселенскихъ, помѣстныхъ и св. отецъ.
- Kober. Deposition und Degradation. Tübingen. 1867.
- Der Kirchenbann und seine Folgen. Tübingen. 1863.
  - Die Suspension der Kirchendiener nach den Grundsätzen des canon. Rechts. 1862.
- Codex canonum ecclesiae univ. a Justiniano Imp. confirmatus et recens. Justelli editus cura Gebh. Thdr. Meiers Helmstadii. 1663.
- Ковалевскій, В. Имѣютъ ли каноническія и общеправовыя основанія притязанія мірянъ на управленіе церковными имуществами? Вѣра и Разумъ, 1887 г. I, II.
- Ковальницкій, Д. проф. О значеніи національнаго элемента въ историческомъ развитіи христіанства. Кіевъ. 1880.

- Колокольцевъ, К. Устройство управленія румынской церкви. Казань. 1897.
- Коноваловъ, Д. Религіозный экстазъ въ русскомъ мистическомъ сектанствѣ. Ч. I. В. I. Физическія явленія въ картинѣ сектантскаго экстаза. Серг. Пос. 1908 г.
- Психологія сектантскаго экстаза. Рѣчь предъ защитой магистерской диссертациі. Серг.-Пос. 1908 г.
- Корольковъ, К. свящ. Жизнь и царствованіе имп. Александра III (1882—1894 гг.) Кіевъ. 1901.
- Корсунскій, И. Опредѣленіе понятія о церкви въ сочиненіяхъ митр. Филарета. Москов. Христ. Чт. 1895. Ч. 2.
- Котовичъ, Ал. Духовная цензура въ Россіи (1799—1855 г.г.) СПб. 1909.
- Красинъ, М. Твореніе бл. Августина „De civitate Dei“. Казань. 1873.
- Красноженъ, М. Иновѣрцы на Руси. Т I. Положеніе неправославныхъ христіанъ въ Россіи. Изд. 3-е. Юрьевъ. 1903. (Учебн. комитетомъ Св. Синода и Учен. Комит. Мин. нар. проsv. допущ. въ учит. библ. и безплатн. народ. библ. и читальни.
- Исторія образованія каноническаго кодекса греческой церкви. Юрьевъ. 1909.
- Знаменитый русскій канонистъ А. С. Павловъ. Москва. 1899. 2-е изд. Юрьевъ. 1899.
- Краткій очеркъ церковнаго права. Юрьевъ. 1900.
- Къ вопросу о свободѣ совѣсти и вѣротерпимости. Юрьевъ. 1905.
- Любопытные вопросы древне-церковной практики. Юрьевъ. 1905.
- Наканунѣ церковной реформы. (По поводу созванія помѣстнаго собора русской православной церкви). Юрьевъ. 1907.
- Новѣйшее законодательство по дѣламъ православной русской церкви. Юрьевъ. 1909.
- О вѣротерпимости и ея границахъ. Юрьевъ. 1905.
- О неправославныхъ христіанахъ въ Россіи. Русскій Вѣстникъ. 1904. I.
- О разводѣ въ Россіи. М. 1899.
- Отношеніе православной восточной церкви къ лицамъ неправославнымъ. Юрьевъ. 1900.
- Отношеніе русской церковной и государственной власти къ иновѣрцамъ. Юрьевъ. 1900.
- Положеніе неправославныхъ христіанъ по дѣйствующему законодательству. Юрьевъ. 1900.
- Пособіе къ изученію церковнаго права. Юрьевъ. 1900.
- Происхожденіе старо-католичества и IV интернаціональный старокатолическій конгрессъ въ Вѣнѣ. Юрьевъ. 1898.
- Синописисъ церковныхъ правилъ и исторія его образованія. Визант. Времен. 1910 г.

- Красноженъ, М. Современные вопросы (4 рецензии).  
Юрьевъ. 1905.
- Старые и новые законы о бракѣ. Юрьевъ. 1898.
  - Старые и новые законы о разводѣ. По поводу изданія проекта новаго Гражданскаго Уложения. Юрьевъ. 1904.
  - Толкователи каноническаго кодекса Восточной церкви: Аристинъ, Зонара и Вальсамонъ. М. 1892.
  - Указатель литературы церковнаго права. Юрьевъ. 1910.
  - Церковное право. Изд. 2-е, дополненное и исправленное. Юрьевъ. 1906. (Учебн. Комит. Св. Синода допущ. въ качествѣ учебн. пособія въ библ. дух. семинарій).
  - Эстонцы и нѣмцы въ Прибалтійскомъ краѣ. Юрьевъ. 1900.
- Крачковскій, П. Очерки униатной церкви. Чтен. Общ. ист. и древн. Рос. 1971. IV.
- Kremer-Auenrode. Actenstücke zur Geschichte des Verhältnisses zwischen Staat und Kirche im 19. Jahrhundert. Th. I—IV. Leipzig. 1873—1880.
- Stremmer, H. Die kirchliche Trauung. Berl. 1875.
- Крименецкій, П. Христіанское учение о царской власти. Мысли митроп. Москов. Филарета. М. 1888.
- Кудрявцевъ, А. Краткій очеркъ наиболѣе выдающихся трудовъ по церковному праву. Одесса.
- Кудрявцевъ, П. Къ вопросу объ отношеніи христіанства къ язычеству. По поводу современныхъ толковъ о бракѣ. Кіевъ. 1903.
- По вопросамъ церковныхъ преобразованій. М. 1907.
- Кузнецовъ, Н. Къ вопросу о свободѣ совѣсти. Законъ о старообрядческихъ общинахъ въ связи съ отношеніемъ церкви и государства. Сергіевъ Посадъ. 1910.
- Къ вопросу о церковномъ имуществѣ и отношеніи государства къ церковнымъ недвижимымъ имѣніямъ въ Россіи. М. 1907.
  - Общественное значеніе монастырей. Вышній Волочекъ.
  - По вопросамъ церковныхъ преобразованій. Докладъ и рѣчи въ Предсоборномъ Присутствіи. М. 1907.
  - Преобразования въ русской церкви. М. 1906.
  - Управление дѣлами иностранныхъ исповѣданій въ Россіи въ его историческомъ развитіи. Времен. Демид. Юрид. Лицея. 1898. Кн. 74, 75.
  - Участіе народа въ дѣлахъ церковныхъ.
  - Церковь, духовенство и общество. М. 1905.
- Кулишеръ, М. Разводъ и положеніе женщины. СПб. 1896.
- Куницинъ, А. Историческое изображеніе древняго судопроизводства въ Россіи. СПб. 1843.
- Полное собраніе духовн. узаконеній въ Россіи со времени учрежденія Св. Синода. 1836.
- Kunstmann, Fr. Grundzüge eines vergleichenden Kirchenrechts der christl. Confessionen. München. 1867.

- Кургановъ, Ѳ. Наброски и очерки изъ новѣйшей исторіи румынской церкви. Казань. 1904.
- Отношенія между церковною и государственною властью въ византійской имперіи. Казань. 1880. Правосл. Собесѣд. 1876. VIII.
  - Устройство управленія въ церкви королевства греческаго. Казань. 1871.
- Кутеповъ, К., свящ. Секты хлыстовъ и скопцовъ. Изд. 2-е. Ставрополь. 1900.
- Kutschker. Das Eherecht d. kathol. Kirche nach seiner Theorie und Praxis. 5 Bd. Wien. 1856—58.
- Kuzmny, K. Handbuch des allgem. und östereich evang.-protest. Eherechts. Wien. 1860.
- Къ вопросу объ отношеніи церкви къ государству. Вѣра и разумъ. 1889.
  - Къ исторіи православія въ Прибалтійскомъ краѣ (1844—1850 г.г.) М. 1887.

## Л.

- Лавровъ, А. Вдовы священники. Христ. Чтеніе. 1871. II.
- Новый вопросъ въ православной церкви. Твор. св. Отц. 1881. II.
  - Печатное письмо къ А. С. Павлову, М. 1876.
- Лазовскій. Личныя отношенія супруговъ по русскому обычному праву. Юрид. Вѣстникъ. 1883. VI. VII.
- Lancelotti. Institutiones juris canon. c. notis. 4 частн. Ital. 1715—1717.
- Лапинъ, П. Древнія положенія церкви и митрополичья форма полнѣною управленія. Правосл. Собесѣд. 1907. I.
- Соборъ, какъ органъ единой церковной власти. Правосл. Собесѣд. 1906. I. II.
  - Соборный принципъ въ восточныхъ патріархатахъ. 1906. I. II. 1908. I.
- Лашкаревъ, П. Изъ чтеній по церковному праву. Труды Кіевск. Дух. Акад. 1875. X, XI.
- Объ отношеніи древней христ. церкви къ римскому государству. Кіевъ. 1873.
  - Отношеніе римскаго государства къ религіи вообще и къ христіанству въ особенности до Константина В. включительно. Кіевъ. 1876.
  - Право церковное въ его основахъ, видахъ и источникахъ. 2-е изд. Кіевъ. СПБ. 1889.
  - Рецензія на „50-ю главу кормчей книги А. Павлова.“ Христ. Чт. 1890. Ч. 2.
- Лебедевъ, А. О брачныхъ разводахъ по архивнымъ документамъ Харьковской и Курской духов. консис. М. 1887.
- Христіанская помощь нуждающимся въ древнія времена христіанства. Харьковъ. 1905.

- Лебедевъ, А. Взаимоотношеніе епископа и діакона въ глубокой древности. М. 1903.
- Взаимныя отношенія священника и діакона. М.
  - Вселенскіе соборы IV и V вв. М. 1879. 2-е изд. Серг. Посадъ. 1896.
  - Духовенство и народъ и ихъ взаимныя отношенія. Москва 1899.
- Лебедевъ, А. Епископія и церковный приходъ въ древности. Москва. 1904.
- Зачѣмъ бы намъ нуженъ партіархъ? (Изъ университетскихъ лекцій 1906 года). Серг. Пос. 1907 г.
  - Исторія вселенскихъ соборовъ. Ч. I, II.
  - Исторія греко-восточной церкви подъ властью турокъ. Изд. 2-е. СПб. 1904.
  - Матеріальное состояніе духовенства во II—VII в. в. М. 1898.
  - Обь участіи мірянъ на соборахъ. Москва. 1906.
  - По вопросу о происхожденіи перво-христiанской іерархіи. Серг.-Пос. 1907 г.
  - Предстоящій всероссійскій соборъ съ точки зрѣнія древнихъ соборовъ. М. 1907 г.
  - Пресвитеры во времена глубокой древности. Москва.
  - Происхожденіе и характеристика древнѣйшихъ соборовъ. М. 1904 г.
  - Собраніе церковно-историческихъ сочиненій. 10 томовъ.
  - Обь избраніи въ епископскій санъ въ древней вселенской и русской церкви. Русскій Вѣстн. 1893, сент.
  - Очерки внутренней исторіи визант. восточной церкви въ IX, X, XI вв. Москва. 1904.
  - Стоглавый соборъ. 1551 г.
  - Церковный чтець въ глубокой древности. М. 1901.
  - Эпоха гоненій на христiанъ. Изд. 3-е. СПб. 1904.
- Лебедевъ, Е. Единовѣріе въ противодѣйствіе русскому обрядовому расколу. Новгородъ. 1904.
- Лебедевъ, М. Къ вопросу обь отношеніи церкви къ государству. Правосл. Собесѣд, 1906. I. II.
- Лебедевъ, Н. Стоглавый соборъ 1551 г. (Опытъ изложенія его внутренней исторіи). Чтен. въ Общ. Люб. Дух. Просв. 1882 г. I, II. № 1, 2, 8.
- Леванда, В. Полный хронологическій сборникъ законовъ и положеній, касающихся евреевъ отъ 1649—1873 г. СПб. 1874.
- Левитскій, М. По поводу 1016 ст. Уст. Угол. Суд. (дѣла о прелюбодѣянніи).
- Левицкій, О. Семейное отношеніе въ юго-западной Руси въ XVI—XVII в. в. Рус. Старина. 1880. XI.
- Lechler. Das apost. u. das nachapostolische Zeitalter. 1857.
- Леонтовичъ. Къ вопросу о происхожденіи семьи. Жур. Мин. Юст. 1900. IX.

- Leunclavius. Jus graeco-romanum.  
 Лешковъ, В. Общія замѣчанія на 1-ю книгу X т. Ч. 1.  
 Свода зак. Моск. Унив. Изв. 1869. XII. 1870. VI.
- Лешковъ. Русскій народъ и государство. М. 1858.
- Linde, F. v. Staatskirche, Gewissensfreiheit u. religiöse Vereine. Mainz. 1845.
- Лилеевъ, М. Новые матеріалы для исторіи раскола на Вѣткѣ и въ Стародубѣ XVII—XVIII в. Кіевъ. 1893.  
 — Изъ исторіи раскола на Вѣткѣ и въ Стародубѣ XVII—XVIII в. Кіевъ. 1895.
- Липранди. Краткое обзорѣніе русскихъ расколовъ, ересей и сектъ. Чт. Общ. ист. и древн. Рос. 1870. II.
- Лихницкій, И. Освященный соборъ въ Москвѣ въ IXV—XVII в.в. СПб. 1906.
- Löning. Geschichte d. deutschen Kirchenrechts I—II. Strassburg. 1878.  
 — Die Gemeindeverf. des Urchristenthums. Halle. 1889.
- Лопухинъ, А. Законодательство Моисея. СПб. 1882.  
 — Заокеанскій Западъ въ религиозно-нравственномъ отношеніи. Христ. Чт. 1886, II (618—658). 1887, II (153—174).  
 — Исторія христіанской церкви въ XIX вѣкѣ. 2 т. СПб. 1900.  
 — Римскій католицизмъ въ Америкѣ. СПб. 1881.
- Лохвицкій, А. Очеркъ церковной администраціи въ древней Россіи. Русск. Вѣстникъ. 1857. II.  
 — О свободномъ соглашеніи при вступленіи въ бракъ по русскимъ законамъ. Юрид. Вѣстникъ. 1879. VII.
- Луканинъ. Руководство къ производству дознаній и слѣдствій по проступкамъ и преступл. священно-церковно-служителей противъ должности, благочинія и благоведенія.
- Любавскій, А. Вступленіе въ четвертый бракъ. Юрид. монографіи и изслѣдованія. Т. III. 1875.  
 — Доставленіе мужемъ женѣ пропитанія и содержанія. Тамъ-же. III. 1875.  
 — О вліяніи на союзъ брачный безвѣстнаго отсутствія одного изъ супруговъ. Тамъ-же. I. 1867.  
 — Расторженіе брака. Тамъ-же. III. 1875.
- Любимовъ, Г. Обзорѣніе способовъ содержанія духовенства отъ временъ апост. до XVII—XVIII в.в. СПб. 1852.
- Лютеръ, Мартинъ, докт. Краткій катехизисъ, объясненный въ вопросахъ и отвѣтахъ Каспари, евангелическо-лютеранскимъ проповѣдникомъ въ Мюнхенѣ. СПб. 1908.

## М.

- Маассенъ, Ф. Девять главъ о свободной церкви и свободѣ совѣсти, въ рус. перев. Суворова. Ярославль. 1882.

- Maassen, F. Der Primat des Bischofs von Rom u. die alten Patriarchalkirchen. Bonn. 1853.
- Geschichte der Quellen u. der Literatur des canon. Rechts im Abendlande. Gratz. 1870.
- Маврицкій, В. Инструкція церковнымъ старостамъ (Высоч. утвержденная 12 іюня 1890 г.). М. 1904.
- Маврицкій, В. О родствѣ и свойствѣ, какъ препятствіяхъ къ заключенію браковъ, по дѣйствующимъ законоположеніямъ. М. 1908.
- Права и обязанности благочиннаго приходскихъ церквей. М. 1900.
- Правила и формы слѣдственнаго производства по дѣламъ, подлежащимъ вѣдѣнію духовнаго (епархіальнаго) суда. Практическое руководство для духовныхъ слѣдователей. М. 1900.
- Церковное благоустройство. Сборникъ дѣйствующихъ церковно-гражданскихъ законоположеній, относящихся къ духовному вѣдомству. М. 1901.
- Исторія русскаго раскола, извѣстнаго подъ именемъ старообрядчества. СПб. 1899.
- Макарій, митр. москов. Исторія русской церкви.
- Максимовъ. Помощь бѣднымъ въ древней Руси. Журналъ: Трудовая Помощь за 1899 г.
- Малиновскій, Д. Свяш. Освященный соборъ въ Москвѣ въ XVI—XVII вв. СПб. 1906.
- Малышевскій, И. Западная Русь въ борьбѣ за вѣру и народность. СПб. 1897.
- Малышевъ, К. О союзѣ брачномъ. Курсъ общаго гражданск. права Россіи. I. 1880.
- Малютинъ, Ѳ. Извлеченіе изъ Свода законовъ Россійск. Имперіи узаконеній, относящихся до духовн. вѣдомства правосл. исповѣданія. СПб. 1863.
- Mansella. De impedimentis matrimonium dirimentibus ac de processu judiciali in causis matrimonialibus. Romae. 1881.
- Маргаритовъ. Исторія русскихъ рационалистическихъ и мистическихъ сектъ. Кишиневъ. 1902.
- Marheineke, Ph. Die Reform der Kirche durch den Staat. Leipz. 1844.
- Маркевичъ, Г. Выборное начало въ духовенствѣ въ древне-русской, преимущественно юго-западной церкви до реформы Петра I. Полтава. 1905.
- Marr, W. Der Mensch und die Ehe vor dem Richterstuhle der Sittlichkeit. Leipz. 1848.
- Die Ehe nach Lehre, Gesetz und Gebrauch d. kathl. Kirche. Hamb. 1853.
- Martens, W. Die Beziehungen der Ueberordnung, Nebenordnung und Unterordnung zwischen Kirche und Staat. Stuttg. 1877.

- Mast, J. Dogm.-hist. Abhandlung ob. d. recht. Stellung der Erzbischofe in d. kathol. Kirche. Freib. 1847.
- Матеріалы для исторіи православной церкви въ царствованіе имп. Николая I. Импер. русск. истор. общество, подъ редакцію Н. Ф. Дубровина. СПб. 1902.
- Матеріалы для исторіи раскола, изданные братствомъ св. Петра митрополита.
- Машановъ, М. Мухаммеданскій бракъ въ сравненіи съ христіанскимъ. Казань. 1876.
- Meier, Ernst. D. Rechtsbildung in Staat u. Kirche Berl. 1861.
- Meier, O. Die Propaganda, ihre Provinzen und ihr Recht. 2 Bde. Götting. 1852—53.  
 — Febronius. Freiburg. 1885.  
 — Institutionen d. gemeinen deutsch. Kirchenr. Götting. 1856 (2-е изд.)  
 — Ist das Recht einer freien Vereinskirche Recht im juridisch. Sinne? Zeitschr. f. Kirchenrecht XI.  
 — Lehrbuch d. deutsch. Kirchenrechts. Göttingen. 1869.
- Мельгуновъ, С. Церковь и государство въ Россіи. (Къ вопросу о свободѣ совѣсти). М. 1907 г.  
 — Церковь и государство въ Россіи въ переходное время. Вып. второй. Сборникъ статей (1907—1908 г. г.) М. 1909 г.
- Мельниковъ, П. Письма о расколѣ. — Историческій очеркъ поповщины. Ч. I. Москва. 1864.
- Меньшиковъ, А. Возрѣнія Московскаго митрополита Филарета по вопросамъ о церковномъ законодательствѣ, о матеріальномъ обезпеченіи духовенства, о снятіи священнаго сана и о бракѣ. Казань. 1894 г.
- Meurer, Ch. Der Begriff u. Eigenthümer der heiligen Sachen, zugleich eine Revision der Lehre von den jurist. Personen u. dem Eigenthümer des Kirchengutes. Düsseldorf. 1885.
- Милашъ, Н. Православное церковное право, перев. съ сербскаго Петровича. СПб. 1897.  
 — Римская пропаганда, ея исторія и нынѣшнее состояніе. Странникъ. 1888. II и III.
- Миловидовъ, А. Государственное значеніе всероссійскихъ патріарховъ. Харьковъ. 1901.
- Милютинъ. О недвижимыхъ имуществахъ духовенства. Чт. Общ. ист. и древ. рос. 1859; 1860. III; 1861. II и III.
- Михайловъ, А. Еще о давности по церковнымъ землямъ Суд. Газ. 1894. № 27.
- Михайль, іеромонахъ. Законодательство римско-византійскихъ императоровъ о внѣшнихъ правахъ и преимуществахъ церкви. Казань. 1901.
- Михайль, митроп. Православна сръбска црква у княжеству Србіи. Београд. 1874.
- Mo u d e S o n s, E. D. Eherecht der Christen in der morgenl.

- u abendl. Kirche bis zur Zeit Karls d. Grossen. Regensburg. 1833.
- Molitor. Ueber canon. Gerichtsverfahren gegen Kleriker. 1856.
- Мордвиновъ, В. Сборникъ законовъ, распоряжений и разъясненій о бракѣ и разводѣ. СПб. 1901.
- Морошкинъ, М. Выборное начало въ духовенствѣ. СПб. 1870
- Морошкинъ, М. Иезуиты въ Россіи въ царств. Екатерины II и до нашего времени. I—II. СПб. 1868—70.
- Mortreuil. Histoire du droit byzantin. Paris. 1853.
- Müller. Der Kampf Ludwigs des Bayern mit der römischen Curie. I—II. Tübingen. 1879—80.
- Ueber den Indifferentismus in Cultusangelegenheiten. Leipz. 1830.
- München, N. Das kanonisch. Gerichtsverfahren u. Strafrecht. Köln. 1865
- Münch, E. Vollständ. Sammlung aller Conkordate nebst ihrer Geschichte. I—II. 1830—31.
- Муравьевъ. Расколъ, обличаемый своею исторіею. СПб. 1854 г.
- Мысовскій. Древнее русское церковное право. Прав. Собесѣдникъ. 1862 и 1863 гг.
- Мышцынъ, В., проф. Конституція и христіанство. (Отт. изъ Богосл. Вѣстн. за 1906 г.)
- Устройство христіанской церкви въ первые два вѣка. Серг. Пос. 1909 г.

## Н.

- Надеждинъ, А. Права и значеніе женщины въ христіанствѣ.
- Надлеръ. Папство и его отношеніе къ свѣтской власти. Вѣра и разумъ. 1889.
- Нарбековъ, В. Номоканонъ Фотія съ толкованіемъ Вальсамона. 2 части Казань. 1899.
- Толкованіе Вальсамона на Номоканонъ Фотія. Казань. 1889.
- Наумовъ, Д. Филаретъ, митрополитъ Московскій, какъ канонистъ. М. 1893.
- Neander. Geschichte der Pflanzung u. Leitung der christl. Kirche durch die Apostel. Gotha. 1862.
- Неволинъ, К. Полное собраніе сочиненій. (Въ VI т. О собраніяхъ и ученомъ обработываніи церковныхъ законовъ въ Греціи и Россіи).
- Невзоровъ, Н. Историческій очеркъ управленія духовен. военн. вѣдом. Москва. 1892.
- Невскій, С. Родство, какъ препятствіе къ браку въ Россіи. Москва. 1894.

- Недзельницкій, І. свящ. Штундизмъ, причины появленія и разборъ ученія его. СПб. 1899 г.
- Неклюдовъ, Н. Преступленія противъ брака. Т. III.
- Несмѣловъ, Г. О церковныхъ наказаніяхъ по сочиненіямъ Филарета, митр. Москов. Томскъ. 1895.
- Нечаевъ, П. Практическое руководство для священнослужителей.
- Неэ, А. Церковные сборы и повинности въ Лифляндской губерніи. Записка.
- Niehues, B. Geschichte des Verhältn. zwischen Kaiserthum und Papstthum im Mittelalter. Münster. 1877.
- Никодимъ, еп. Далмат. Православное церковное право. Составлено по общимъ церковнымъ юридическимъ источникамъ и частнымъ законамъ, дѣйствующимъ въ автокефальныхъ церквахъ. Перев. съ сербскаго М. Петровича. СПб. 1898 г.
- Рукоположеніе, какъ препятствіе къ браку. (Допустимость второбрачія для священниковъ съ канонической точки зрѣнія). Переводъ Л. П. Раича. Серг.-Пос. 1907 г.
- Тоже. Перев. проф. И. С. Пальмова. СПб. 1907 г.
- Николаевскій, П. Русская церковь въ царствованіе въ Бозѣ почившаго Государя Императора Александра III. Церков. Вѣстн. 1895 г.
- Учрежденіе патриаршества въ Россіи. Христ. Чтеніе. 1879.
- Никольскій. Обзоръ главн. постановленій Петра I. въ области личнаго семейнаго права. Ярославль. 1857.
- Никольскій. Отношеніе христіанскаго общества къ римскому правительству и народу въ первые три вѣка нашей эры. Труды Кіевской Академіи. 1864 г. Т. 2.
- Никольскій, И. Греческая кормчая книга (Пидалионъ). М. 1888.
- Нильскій, И. Нѣсколько словъ о русскомъ расколѣ. СПб. 1864 г.
- О клятвѣ Московскаго собора 1667 г. Церк. печ. СПб. 1893 г.
- Семейная жизнь въ русскомъ расколѣ, историческій очеркъ раскольническ. ученія о бракѣ. 2 вып. СПб. 1869 г.
- Новиковъ, Л. П. Метрики (общіе акты состояній) у православныхъ (по вѣдомствамъ епархіальному и военно-духовному), инославныхъ, старообрядцевъ, сектантовъ, евреевъ, караимовъ и магометанъ. Акты гражданскаго состоянія въ царствѣ польскомъ. Подъ редакціей прот. Н. А. Каллистова. СПб. 1907 г.
- Новицкій, Ор. Духоборцы, ихъ исторія и вѣроученіе. Изд. 2-е. Кіевъ, 1882.
- Номоканонъ патр. Фотія. Духов. Вѣстникъ. 1866. VI, VII.

## О.

- Обозрѣніе греко-римскихъ законовъ въ отношеніи церкви. Журн. Мин. Народ. Просв. 1850.
- Обозрѣніе древнихъ формъ помѣст. церков. управленія. Прав. Собесѣдникъ. 1858. III.
- Обзоръ опредѣленій Константинопольскаго патриаршаго собора по вопросамъ Θεогноста, епископа сарайскаго. Тамъ-же. 1863. I.
- Обзоръ постановленій о бракѣ въ православной церкви. Тамъ-же. 1859. II, III.
- Обзоръ церковныхъ постановленій о крещеніи и мвропомазаніи. Тамъ-же. 1859. I.
- Обзоръ церковныхъ постановленій о причащеніи и покаяніи. Тамъ-же. 1859. I.
- Образцовъ, П. Какъ отразилось на исторіи православнаго русскаго духовенства монгольское владычество съ его дальнѣйшими результатами. Смоленскъ. 1867 г.
- Образцовъ. Первый годъ синод. управленія. Жур. Мин. народ. просв. 1868.
- Обракъ православныхъ съ неправославными. Тамъ-же. 1863. I.
- Объ образѣ дѣйствованія правосл. государей греко-римск. въ IV, V и VI вв. въ пользу церкви противъ еретиковъ и раскольниковъ. Москва. 1859.
- Овсянниковъ, Н. Православіе въ исторіи русскаго народа. Рус. Вѣстникъ. 1896. V.
- Огневъ. Нѣсколько словъ о происхожденіи расколовъ въ русской церкви. Правосл. Обзор. 1861.
- Оженскомъ священнодѣйствованіи. Правосл. Собесѣдникъ. 1864. II.
- Ольшевскій. Св. Правит. Синодъ при Петрѣ В. Кіевск. Унив. Изв. 1894. II.
- О монашествѣ епископовъ. Правосл. Собесѣдникъ. 1863. I.
- Описаніе документовъ архива Св. Синода.
- Опоцкій, Д. О причинахъ появленія въ русской Церкви раскола, извѣстнаго подъ именемъ старообрядчества. СПб. 1861.
- Опредѣленія Виленскаго собора 1509 года. Тамъ-же. 1863. III.
- Опредѣленія Владимірскаго собора 1274 года. Прав. Собесѣдникъ. 1863. I.
- Опредѣленія Московскаго собора 1503. Тамъ-же. 1863. II.
- Опредѣленія Московскаго собора 1666-67 года. Тамъ-же. 1863. II, III.
- Опредѣленія Московскаго собора 1675 года. Тамъ-же. 1864. I.
- Опытъ изслѣдованія объ имуществахъ и доходахъ нашихъ монастырей. СПб. 1876.

- Оршанскій, И. Духовный судъ и семейное право. Журн. гражд. и торг. права. 1872.
- О свободѣ совѣсти. Христ. Чтеніе. 1869. IX—XII.
- Осиповъ, А. Брачное право древняго Востока. Вып. I. Казань. 1872.
- Основанія помѣст. управленія правосл. церковей. Прав. Собесѣдникъ. 1858. I.
- Основанія церковнаго суда. Прав. Собесѣдникъ. 1858. II.
- Особенныя преимущества правосл. католич. церкви въ Россіи. Прав. Собесѣдникъ. 1857. IV.
- О соборахъ (церковныхъ) бывшихъ въ Россіи со времени введенія въ ней христіанства до царствованія Іоанна Грознаго. СПб. 1907.
- Остроумовъ, М. Введеніе въ православное церковное право. Харьковъ. 1893.
- Отвѣтъ Англии Риму по вопросу объ англиканскомъ священствѣ. Хр. Чтеніе. 1897. VI.
- Отношеніе раскольниковъ къ государству. Вѣра и Разумъ. №№ 6, 16, 20.
- Охраненіе (гражд. властію) правосл. вѣры въ отечествѣ. Прав. Собесѣдникъ. 1858. II.
- О церковно-каноническихъ правилахъ древнихъ русскихъ митрополитовъ. Тамъ-же. 1864. III.
- О церковномъ судоустройствѣ въ древней Россіи. СПб. 1874.

## П.

- Павелъ, іером. О должностяхъ и учрежденіяхъ по церковному управленію въ древней восточной церкви. СПб. 1857.
- Павловичъ, А. Старокатолицизмъ въ Швейцаріи. Христ. Чт. 1893. Ч. I.
- Павловъ, А. Есть ли твердое каноническое основаніе для содержащагося въ 253 ст. Уст. Дух. Конс. правила объ осужденіи на всегдашнее безбрачіе лица, бракъ котораго расторгнуть по нарушенію имъ супружеской вѣрности? Напеч. въ „Мнѣн. и отзыв. по вопросу о правѣ лицъ, бракъ кот. расторгнуть по причинѣ наруш. ими супруж. вѣрности, на вступленіе въ другой бракъ.“ Изд. 2. СПб. 1893.
- Замѣчанія на программу изданія, въ русскомъ переводѣ, церковныхъ правилъ съ толкованіями. Зап. Новор. Унив. Т. XVI прил.
- Замѣчательнѣйшія рукописи каноническаго содержанія въ Московск. Синод. (бывшей патріаршей) библиотекѣ. Тамъ-же. XVI.
- Историческій очеркъ секуляризаціи церковныхъ земель въ Россіи. (1503—1508 гг.). Тамъ-же. VII.

- Павловъ, А. Каковъ долженъ быть каноническій судъ о причетникахъ двоеженцахъ? Руков. для сельск. пастырей. 1862. III.
- Книги законныя. Спб. 1885.
  - Критическая статья о книгѣ Н. А. Заозерскаго: „Церковный судъ“. Прит. Обзорѣніе. 1879. № 4.
  - Курсъ церковнаго права, подъ наблюденіемъ И. М. Громогласова. Св. Троицкая Сергіева Лавра. 1902.
  - Личныя отношенія супруговъ по греко-римскому праву. Учен. Зап. Казанск. Унив. 1865.
  - Мнимые слѣды католическаго вліянія въ древнѣйшихъ памятникахъ юго-славянскаго и русскаго церковнаго права. Чт. въ Общ. люб. дух. проsv. 1891. II. 1892. I.
  - Могутъ ли незаконнорожденные быть поставляемы на священнослужительскія степени? Церк. Вѣдом. 1889. № 9.
  - Номоканонъ при Большомъ Требникѣ. Зап. Новор. Унив. VIII. Новое изданіе. М. 1897.
  - Объ участіи мірянъ въ дѣлахъ церкви. Уч. Зап. Казан. Унив. 1866.
  - О кормчей инока-князя Вассіана Патрикѣва. Тамъ-же. 1864.
  - Памятники древне-русскаго каноническаго права. Ч. I. Русск. Истор. библ. Т. VI.
  - Первоначальный славяно-русскій номоканонъ. Уч. Зап. Каз. Унив. 1869.
  - Письма къ академику Броссе о грузинскомъ номоканонѣ. Зап. Импер. Акад. Наукъ. 1874. Т. XXV.
  - По поводу нѣкоторыхъ недоумѣній въ наукѣ правосл. церк. права. Чт. въ Общ. люб. дух. проsv. 1891. I.
  - По поводу полемики противъ сенатскаго толкованія о давности въ примѣненіи къ церковнымъ землямъ. Рус. Обзор. 1894. XII.
  - Продолжающіяся недоумѣнія по вопросу о воспріемничествѣ и духовномъ родствѣ, какъ препятствіи къ браку. Тамъ-же. 1893. I.
  - 50-я глава Кормчей книги. М. 1887.
  - Сборникъ неизданныхъ памятниковъ византійскаго церковнаго права. Спб. 1898.
  - Теорія восточнаго папизма въ новѣйшей русской литературѣ канонич. права. Прав. Обзорѣніе. 1879. III.
  - Церковно-судебныя опредѣленія Кипріяна митр. Новгородскаго. Прав. Собесѣдникъ. 1861.
- Р а с h m a n n, Th. Lehrbuch d. Kirchenrechts. Wien. 1866.
- П а л и б и н ъ, М. Уставъ духовныхъ консисторій съ дополненіями и разъясненіями св. Синода и Правит. Сената. Спб. 1900.
- П а л ь м о в ъ, И. Болгарская экзархійская церковь, первоначальное и современное ея устройство. Спб. 1898 г.
- Законъ о церковныхъ властяхъ восточно-православной

- церкви въ королевствѣ Сербіи. (Переводъ съ сербскаго). Христ. Чт. 1891. Ч. I.
- Новая данная къ вопросу объ учрежденіи сербской архіепископіи св. Саввою (въ XIII. в.). Новоизданный сборникъ „различныхъ сочиненій“ Димитрія Хоматіана. Христ. Чт. 1892. Ч. I.
  - Новѣйшее устройство православной черногорской церкви по уставу Св. Синода олъ 30 декабря 1903 года и уставу православныхъ консисторій отъ 1 января 1904 г. СПб. 1905 г.
- Павловъ, И. Церковное устройство, судоустройство и судо-производство въ Сербіи по закону 1890 года. СПб. 1893.
- П а п к о в ъ, А. Древне-русскій приходъ. Богосл. Вѣстникъ. 1897. II—IV.
- Необходимость обновленія правосл. приход. строя (съ проэктомъ приход. управления). СПб. 1903.
  - О благоустройствѣ православнаго прихода. Съ приложеніемъ проекта приходскаго устава. СПб. 1907.
  - Церковныя братства. СПб. 1894.
  - Церковно-общественные вопросы въ эпоху Царя-Освободителя. (1855—1870). СПб. 1902 г.
- П а р в о в ъ, А. Практическое изложеніе церковно-гражд. постановленій. СПб. 1870.
- П а р в о в ъ, Петръ. Религіозное состояніе Лифляндіи при императорѣ Николаѣ I. Христ. Чт. 1890. Ч. I., стр. 753.
- П а х м а н ъ, С. Къ вопросу о примѣненіи давности къ церковнымъ землямъ. Журн. Юрид. Общ. 1894. III.
- Семейное право. Т. II.
- Передъ церковнымъ соборомъ. М. 1906.
- P e r m a n e d e r, M. Handbuch des gemeingiltigen katholischen Kirchenrechts. Landshut. 1865.
- П е р о в ъ, И. Епархіальныя учрежденія въ русской церкви въ XVI и XVII в.в. Рязань. 1882.
- П е т р о в ъ, А, свящ. Восточныя христіанскія общества. СПб. 1869.
- Philipp, G. Kirchenrecht. Bd. I—VI. Regensburg. 1848—1864.
- Lehrbuch des Kirchenrechts.
- P i c h l e r. Geschichte der kirchl. Trennung zwischen dem Orient u. Occident von den ersten Anfängen bis zur jüngsten Gegenwart. München. 1864.
- P i e r a n t o n e l l i. Praxis fori eccles. ad. praesentem ecclesiae cognitionem accomodata. Romae. 1883.
- P i t r a. Des canons et des collections canoniques d'église graeque. Paris. 1858.
- Juris ecclesiastici graecorum historia et monumenta. Т. I Romae. 1864. М. II. Romae. 1868.
- P i t z i p i o s. L'église orientale. Rome. 1855.
- П л о т н и к о в ъ, К. Исторія русскаго раскола, извѣстнаго подъ именемъ старообрядчества. Вып. I. и II. СПб.

- Побѣдоносцевъ, К. Курсъ гражданскаго права. СПб. 1896.
- Познышевъ, С. Религіозныя преступленія съ точки зрѣнія религіозной свободы. Къ реформѣ нашего законодательства о религіозныхъ преступленіяхъ. М. 1906 г.
- Покровскій. Опредѣленія Стоглава о св. иконахъ. Хр. Чтеніе. 1885. III, IV.
- Покровскій. Основныя законоположенія православной христіанской церкви. Тула. 1890.
- Покровскій, К. Значеніе высшей русской іерархіи и историч. условія ея служенія церкви и государству до XVIII вѣка. Казань. 1898 г.
- Русскія епархіи въ XVI—XIX вв., ихъ открытіе, составъ и предѣлы. Опытъ церковно-историч., статистич. и географич. изслѣдов. Томъ I (XVI—XVII вв.). Казань. 1897 г.
- Средства и штаты великорусскихъ архіерейскихъ домовъ со времени Петра I до учрежденія духовныхъ штатовъ въ 1764. Казань. 1907 г.
- Полимпсестовъ. Приходская община и выборъ священнослужителей приходами. Москва. 1881.
- Полное Собраніе постановленій Св. Синода
- Положеніе армянъ въ Турціи. Сборникъ съ предисловіемъ Камаровскаго. Изд. 1896 г.
- Положеніе объ управленіи церквами и духовенствомъ военнаго и морского вѣдомствъ 12 іюня 1890 г.
- Положеніе о новомъ управленіи дѣлами армяно-грегор. церкви. Журн. Мин. Внутр. Дѣлъ. 1836. II.
- Положеніе о служебныхъ правахъ и окладахъ содержанія военнаго и морского духовенства. Христ. Чтеніе. 1892. V. VI.
- Полянскій, I, свящ. Старобрядцы и Высочайшій указъ 17 апрѣля 1905 г. М. 1905.
- Поповъ, А. В., проф. Судь и наказанія за преступленія противъ вѣры и нравственности по русскому праву. Изслѣдованіе. Казань. 1904 г.
- Поповъ, В. О Св. Синодѣ и объ установленіяхъ при немъ въ царствованіе Петра. Журн. Мин. Нар. Просв. 1881. II, III.
- Поповъ, Д. свящ. О возрожденіи церковно-приходской общины. Харьковъ. 1906.
- Поповъ, И. О самоубійствѣ. Богосл. Вѣст. 1898. III.
- Поповъ, К. Ученіе 12 апостоловъ. Новооткрытый памятникъ, въ перев. изъ греческ. М. 1906.
- Поповъ, Н. Императоръ Левъ VI и его царствованіе въ церковно-историческомъ отношеніи. М. 1892.
- Поповъ, Н. свящ. Заслуги Византіи предъ Европой. М. 1905.
- Поспѣловъ, I. О настоящемъ положеніи православія въ Лифляндіи. Прав. Обозрѣніе. 1865. III, IV.
- Pöschinger, H. v. Der Eigenthümer am Kirchenvermögen. München. 1871.

- Постановленія Апостольскія (въ русск. перев.). Казань. 1864.
- Потѣхинъ, С. свящ. Какъ возможно въ настоящее время обновить православно-русскій церковно-приходскій строй. Кіевъ.
- Правда вселенской Церкви о русской и прочихъ патриаршихъ кафедрахъ. 1903.
- Правда о выборномъ началѣ въ духовенствѣ. Православнаго мірянина. СПб. 1871.
- Правила св. Апостолъ, св. соборовъ всел. и помѣстныхъ. и св. отецъ съ толкованіями. Изд. Моск. Общ. люб. дух. просвѣщенія. М. 1876 и сл.
- Правила 17 октября 1906 года о старобрядческихъ общинахъ и ихъ духовныхъ лицахъ. Церк. печ. М. 1907 г.
- Православная румынская церковь въ румынскомъ королевствѣ и въ австро-венгерской имперіи. Христ. Рт. 1890. Ч. I, стр. 422.
- Предполагаемая реформа церковнаго суда СПб. 1873.
- Преображенскій, А. Церковное отлученіе (анаѳема) въ своей исторіи и въ своихъ осново-мотивахъ. Казань. 1909 г.
- Преображенскій, И. Періодическая печать о церковной реформѣ вообще и о реформѣ высшаго церковнаго управления. СПб. 1909 г.
- Періодическая печать по вопросу о приходской реформѣ. СПб. 1909 г.
- Преображенское кладбище и его прошлое. М. 1901 г.
- Прокошевъ, П. Каноническіе труды Іоанна, еп. Смол. Казань. 1895 г.
- Церковное судопроизводство въ періодъ вселенскихъ соборовъ (accusatio) и вліяніе на него римско-византійскаго процессуальнаго права. Казань. 1900 г.
- Probst. Kirchliche Disciplin in den drei ersten christl. Jahrhunderten. Tübingen.
- Пругавинъ, А. Расколъ-сектанство. Матеріалы для изученія религиозно-бытовыхъ движеній русскаго народа. Выпускъ первый. Библиографія старообрядчества и его развѣтвленія. — Систематическій указатель русской литературы по вопросу о расколѣ — старообрядчества. М. 1887.
- Расколъ и сектантство въ русской народной жизни. М. 1905 г.
- Религиозные отщепенцы. СПб. 1904.
- Старообрядчество во второй половинѣ XIX вѣка. 1904.
- Puchta, G. F. Einleitung in das Recht der Kirche. Leipzig. 1842.

## Р.

- Раинъ, А. Св. Іоаннъ Златоустъ и семейная жизнь его времени. Христ. Чт. 1895. Ч I.

- Раскольническій бракъ и многобрачіе. Журн. Мин. Юст. 1894. Декабрь.
- Ratzinger. Geschichte der kirchl. Armenpflege. 1844.
- Регламентъ духовный Петра В. Москва. 1722.
- Рейснеръ. Государство и вѣрующія личности. Сборникъ статей. СПб.
- Религіозныя вѣрованія съ древнѣйшихъ временъ до нашихъ дней. Сборникъ лекцій и статей иностранныхъ ученыхъ и публицистовъ. Переводъ съ англійск. В. А. Тимирязева. До-христіанскія и нехристіанскія вѣрованія. СПб. 1900 г.
- Реутскій, Н. В. Люди божьи и скопцы. Историч. изслѣдованіе (изъ достовѣрныхъ источниковъ и подлинныхъ бумагъ). М. 1872.
- Реформы вѣротерпимости на порогѣ XX вѣка и состояніе государственной церкви въ Россіи. Нижний-Новгородъ. 1905.
- Richter. Beitr. z. Geschichte des Ehescheidungsrechts in d. evangel. Kirche. Berl. 1858.
- De inedita decretalium collectione. 1836.
- Geschichte d. evangel. Kirchenverfassung in Deutschland. Leipzig. 1851.
- Lehrbuch des kathol. u. evangel. Kirchenrechts. 8 Auf. Leipzig. 1886.
- Riedel. Staat u. Kirche. Berl. 1840.
- Riffel, C. Geschichtl. Darstellung des Verhältnisses zwischen Kirche u. Staat von der Gründung des Christenthums bis auf die neueste Zeit. Bd. 2. Mainz. 1836.
- Ritschl. Die Entstehung der altkathol. Kirche. 1857.
- Родниковъ, Г. Ученіе бл. Августина о взаимныхъ отношеніяхъ между государствомъ и церковью. Казань. 1897.
- Рождественскій, Н. О вліяніи греко-римск. права на російск. гражд. законы. СПб. 1843.
- Розановъ, Н. Исторія моск. епархіал. управленія. 1869—71.
- О разводѣ. Публичная лекція. Москва. 1898.
- Розенкампфъ. Обзорѣніе Кормчей книги. СПб. 1839.
- Ростиславовъ. Опытъ изслѣдованія объ имущест. и доходахъ нашихъ монастырей. СПб. 1876.
- Rothe. Die Anfänge der christl. Kirche u. ihrer Verfassung. Wittenb. 1837.
- Руновскій, Н. Церковно-гражданскія законоположенія относительно православнаго духовенства въ царствованіе имп. Александра II. Казань. 1898.
- Рудневъ. Церковное судопроизводство по дѣламъ о расторженіи брака по причинѣ супружеской невѣрности. СПб. 1902.
- Рункевичъ, С. Г. Архіереи петровской эпохи въ ихъ перепискѣ съ Петромъ Вел. Вып. I. СПб. 1906.
- Исторія русской церкви подъ управленіемъ Св. Синода.

- Т. I. Учреждение и первоначальное устройство Св. Правит. Синода.  
 Русскій расколъ предъ судомъ истины и церкви. Прав. Собесѣдникъ. 1864. I, II, III.  
 Рѣпинскій, К. Права нелютеранъ на патронатъ въ Остзейскихъ губерніяхъ. Журналъ Мин. Юст. 1891. V.

## С.

- Сабининъ, Г. Исторія Грузинской церкви до конца VI вѣка. СБ. 1877. г.  
 Садовъ, А. Значеніе слова „religio“ у древнихъ римлянъ. Христ. Чтеніе. 1896. Ч. II.  
 — Очеркъ исторіи римской религіи. Там-же. 1897. Ч. I.  
 — Слѣды идеи объ единомъ богѣ у древнихъ римлянъ.  
 Самаринъ, Д. Сокращеніе приходо- и обезпеченіе духовенства. М. 1873.  
 Сапожниковъ, А. Иновѣрцы и иноземцы въ Россіи. СПб. 1898.  
 Sarwey. Ueber die rechtliche Natur der Concordate. Zeitschrift f. Kirchenrecht. II, III.  
 Сахаровъ, В. О запрещеніи браковъ въ родствѣ. Вып. I. О родствѣ и его видахъ. Екатеринославъ. 1899.  
 Свѣтловъ, П. прот. О самоубійствѣ. Христ. Чтеніе. 1897. Ч. I.  
 Scherer, R. v. Handbuch des Kirchenrechts. Graz. 1886.  
 Scheurl, A. Das gemeine deutsche Eherecht und seine Umbildung durch das Reichsgesetz vom 6. Febr. 1875. Erlangen. 1882.  
 — Die Entwicklung d. kirchlichen Eheschliessungsrechts. Erlangen. 1877.  
 — Die Selbstständigkeit d. Kirchenrechts. Zeitschr. für Kirchenr. XIII.  
 — Sammlung kirchenrechtl. Abhandlungen. Erlangen. 1873.  
 — Zur Lehre vom Kirchenregiment. Erlangen. 1862.  
 Schilling, Bruno. Der Kirchenbann nach kanon. Rechte. Leibz. 1859.  
 — De origine iurisdictionis eccles. in causis civilibus. Lipsiae. 1825.  
 Schmidt, A. Der Austritt aus der Kirche. 1893.  
 Schmidt, C. v. Die Confessionen der Kinder nach den Landesrechten.  
 Schmitthener, K. Ueber d. Recht der Regenten in kirchl. Dingen.  
 Schmitz, H. Die Bussbücher u. die Bussdisciplin der Kirche Mainz. 1883.  
 Schröder, A. Die Kirche u. ihre Verfassung im Verhältnis zum Volk, Staat und Pietismus. Potsdam. 1848.  
 Schulert, H. Die evangel. Trauung. Berl. 1890.

- Schulte, J. F. v. Altkatholicismus. Giessen. 1877.
- Das katholische Kirchenrecht. Th. I. (Quellen). Th. II. (System). Giessen. 1856, 1860.
  - De rerum eccl. dominio. Berol. 1851.
  - Die jurist. Persönlichkeit der kathol. Kirche, ihrer Institute und Stiftungen. Giessen. 1869.
  - Die Lehre von den Quellen des kath. Kirchenrechts.
  - Die Stellung der Concilien, Päpste und Bischöfe vom hist. und canon. Standpunkte. Prag. 1871.
  - Geschichte der Quellen u. Literatur des canon. Rechts. Stuttgart. 1875.
  - Handbuch des kathol. Eherechts nach dem gemeinen kathol. Kirchenrechte. Giessen. 1855.
  - Lehrbuch des katholischen u. evangel. Kirchenrechts. Gies- sen. 1886.
- Sehling, E. Die Unterscheidung der Verlöbniße im kanon. Recht. Leipz. 1887.
- Секты религиозныя въ Россіи. Журн. Мин. Внут. Дѣлъ. 1846. Части 15—16.
- Сергій, еп. Вятскій. О правилахъ и чинопослѣдованіяхъ принятія неправосл. христіанъ въ православную церковь. Изд. 3. Вятка. 1894.
- Серафимовъ, А. Правила и практика церкви относительно присоединенія къ православію неправослав. хри- стіанъ. Кострома. 1882.
- Silbernagel, J. Das Eherecht nach den Gesetzen der griechischen Kirche. München. 1862.
- Verfassung und gegenwärtiger Bestand sämtlicher Kirchen des Orients. Landshut. 1856.
- Сильвестръ, архим. Современные искатели полной сво- боды совѣсти предъ судомъ православной церкви и государства. Харьковъ. 1903.
- Сильченковъ, Н. Практическое руководство при от- правленіи приходскихъ требъ. Воронежъ. 1879.
- Симеонъ, іером. Русская литература по вопросу о свободѣ со- вѣсти и правильная постановка этого вопроса. Казань. 1905.
- Синайскій, А. прот. Изъ исторіи мѣропріятій противъ раскола въ первые годы синодальнаго управленія при Петрѣ Великомъ. Христ. Чт. 1894. Ч. 2. 1895. Ч. 2.
- Отношеніе русской церковной власти къ расколу старо- обрядства въ первые годы синодальнаго управленія при Петрѣ В. (1721—25). СПб. 1895.
  - Отношенія древне-русской церкви и общества къ латин- скому западу (католичество) X—XV вв. СПб. 1899.
- Синтаγμα въ 14 тит. Чт. въ Общ. люб. дух. просвѣщ. 1883. III, IV.
- Синтаγμα Матѳея Властаря. Тамъ-же. 1892.
- Σύνταγμα τῶν θείων καὶ ἱερῶν κανόνων . . . ἐκδοθὲν ὑπὸ Ῥάλλῃ καὶ Ποτλῇ Ἀθηνησιν.

- Синайскій, В. Личное и имущественное положеніе замужней женщины въ гражданскомъ правѣ. Юрьевъ. 1910.
- С-ій. Историческій очеркъ единовѣрія. 1867.
- Скворцовъ, Д. Единовѣріе, его возникновеніе и сущность. Тула. 1901.
- Современное русское сектанство. М. 1905.
- Проф. Т. В. Барсовъ и проф. А. С. Павловъ по вопросу объ управленіи древней христіанской церкви. М. 1904.
- Скворцовъ, прот. Записки по церковному законовѣдѣнію. Кіевъ. 1871.
- Смирновъ, И. С. проф. Духовный отецъ въ древне-восточной церкви. Ч. I. Серг. Пос. 1906.
- Смирновъ, П. Исторія русскаго раскола старообрядства. СПб. 1895.
- Первые годы жизни раскола внѣ церкви. Христ. Чт. 1898. 3.
- Соборъ бывшій въ Москвѣ при патріархѣ Филаретѣ въ 1620 году, и его опредѣленіе. Правосл. Собесѣдникъ 1864. I.
- Собраніе мнѣній и отзывовъ по церковнымъ и государств. вопросамъ. Т. I—V.
- Sohm, R. Kirchenrecht. Leipzig. 1892.
- Recht d. Eheschliessung. Weimar. 1875.
- Trauung u. Verlobung. 1876.
- Verhältniss von Staat u. Kirche. Tübingen. 1873.
- Соколовскій, А. О брачномъ союзѣ, о расторженіи брака. СПб. 1889.
- Соколовъ, А. Культъ, какъ необходимая принадлежность религіи. Полемико-апологетическое богословское изслѣдованіе. Казань. 1900 г.
- Къ годовщинѣ вѣротерпимости въ Россіи. Отношеніе церковной власти къ свободѣ совѣсти и слова въ XIX вѣкѣ. Краткій очеркъ изъ исторіи католическаго и православнаго духовенства. Астрахань. 1906 г.
- Соколовскій, В. Государственное положеніе религіи въ Германіи по дѣйствующему праву. Казань. 1899.
- Соколовъ, В., проф. Иерархія англиканской епископальной церкви. Сергіевъ-Посадъ. 1897 г.
- Модернизмъ въ римско-католической и въ нашей православно-русской церкви. Серг.-Пос. 1908 г.
- Можно ли и должно-ли намъ молиться въ церкви за усопшихъ инославныхъ? Серг.-Пос. 1906 г.
- О соединеніи церквей. Публичное чтеніе, произнесен. во Москвѣ. Серг.-Посадъ. 1898 г.
- Предстоящій всероссійскій церковный соборъ, его составъ и задачи. Серг.-Пос. 1906 г.
- Современное папство и социальный вопросъ. Серг. Пос. 1904 г.
- Соколовъ, И. Отношеніе протестантизма къ Россіи. М. 1880.
- Соколовъ, И. И. Избраніе патріарховъ въ Византіи съ

- половины IX до половины XV вѣка (843—1453). Историческій очеркъ. СПб. 1907.
- Соколовъ, И. И. Константинопольская церковь въ XIX вѣкѣ. СПб. 1904.
- О византизмѣ въ церковно-историческомъ отношеніи. СПб. 1903.
  - О поводахъ къ разводу въ Византіи IX—XV в. СПб. 1910.
  - Усыновленіе и его отношеніе къ браку въ Византіи и на современномъ греческомъ Востокѣ. Историко-правовой очеркъ. СПб. 1910.
- Соколовъ, Н. Изъ лекцій по церковному праву. М. 1874.
- Каноническое устройство церковн. суда по началамъ вселен. церков. законодательства. Тамъ-же. 1870. XI, XII.
  - Обзоръ постановленій о священствѣ. Прав. Собесѣдникъ. 1859. II.
  - Обзоръ церков. постановленій о крещеніи и мвропомазаніи. Тамъ-же. 1859. I.
  - О вліяніи церкви на историческое развитіе права. Тамъ-же. 1870.
  - О началахъ и формахъ духовнаго суда. Тамъ-же. 1870. V—IX, XI, XII. 1871. I, II.
  - Основныя начала судебной реформы въ примѣненіи къ вѣдомству духовнаго суда. Тамъ-же. 1871. III, V.
  - О соборномъ управленіи христіанской церкви. Тамъ-же. 1872. XI.
  - Практика церков. суда на вселенск. и помѣст. соборахъ. Тамъ-же. 1871. II.
  - Составъ епархіал. управленія въ древней Россіи. Тамъ-же. 1870. X.
  - Церковный судъ въ первые три вѣка христіанства. Тамъ-же. 1870. IX.
- Соколовъ, П. Агапы или вечера любви въ древнехристіанскомъ мірѣ. Серг.-Пос. 1906 г.
- Соколовъ, П. Поборникъ началъ старо-католицизма въ прошломъ столѣтіи. Хр. Чтеніе. 1897. VI, VII.
- Соколовъ, П. Церковная реформа имп. Іосифа II. Саратовъ. 1892.
- Соколовъ, П. Церковно-имущественное право въ грекоримской имперіи. Новгородъ. 1896.
- Сокольскій. Вліяніе кельтич. и германск. права на систему каръ и покаяній западной церкви. Жур. Мин. Нар. Просв. 1882.
- Участіе русскаго духовенства и монашества въ развитіи единой державы. Кіевъ. 1902.
- Соловьевъ, І., прот. Посланіе Святѣйшаго Синода о графѣ Львѣ Толстомъ. (Опытъ разъясненія, его смысла и значенія, по поводу толковъ о немъ въ образованномъ обществѣ). М. 1901 г.
- Соловьевъ, М. О недѣйствительности брака и разводѣ по законамъ Царства Польскаго. Юр. Вѣстникъ. 1873. I, II.

- Spöndin, H. Ueber d. Eheverbot wegen Verwandschaft u. d. Verbrechen des Incestes. Zürich. 1844.
- Способинъ, А. О разводѣ въ Россіи. Москва. 1881.
- Срѣтенскій, П. Критическій анализъ главн. ученій объ отношен. между церковью и государствомъ. Москва. 1878.
- Старнавскій, А. Лишеніе правъ по русскимъ законамъ. СПБ. 1890.
- Steinmeyer, J. D. Begriff d. Kirchenregiments. Berl. 1879.
- Стеллецкій, И. Бракъ у древнихъ евреевъ. Кіевъ. 1892.
- Sthal. D. Kirchenverfassung nach Lehre u. Recht der Protestanten. Erlangen. 1862.
- Stöckl, A. Lehrbuch der Religionsphilosophie. Mainz. 1878.
- Стоглавъ. Изд. Д. Е. Кожанчикова. СПБ. 1863.
- Stolze, Ign. Quenam fuit ratio, cur eccl. matrimonium, quod ingenuus homo cum ancilla... nullum esse. Bon. 1859.
- Страховъ, Н. Бракъ разсматриваемый въ своей природѣ и со стороны формы его заключенія. Харьковъ. 1893.
- Христіанское ученіе о бракѣ и противники этого ученія. Харьковъ. 1895.
- Строевъ, В. Истор.-юрид. изслѣдованіе Улож. Алексѣя Михайловича 1649 г. СПБ. 1883.
- Стрѣльбицкій, І., свящ. Уніатскіе церковные соборы съ конца XVI в. до воссоединенія уніатовъ съ православною церковью. Одесса. 1891 г.
- Субботинъ, Н. И., проф. Царскіе вопросы и соборные отвѣты о многоразличныхъ церковныхъ чинахъ. (Стоглавъ). М. 1890.
- Суворовъ, Н. Византійскій папа. Изъ исторіи церковно-государственныхъ отношеній въ Византіи. Москва. 1902.
- Вопросъ о номоканонѣ Іоанна Постника въ новой постановкѣ. Ярославль. 1898.
- Вступительная лекція по церковному праву. Ярославль. 1877.
- Вѣра и дѣла. Ярославль. 1887.
- Заключеніе брака въ Зап. Европѣ въ средніе вѣка. Юр. Вѣстникъ. 1884. III.
- Замѣчанія на „Проектъ положенія о поводахъ къ разводу“, составленный особымъ совѣщаніемъ при Св. Синодѣ. М. 1908.
- Изъ исторіи развитія церковно-правительственной власти. М. 1907.
- Казуистика и пробабиллизмъ. Юрид. Вѣстникъ. 1889. XI.
- Курсъ церковнаго права. I—II. Ярославль. 1889—90.
- Къ вопросу о западномъ вліяніи на древне-русское право. Яр. 1893.
- Къ вопросу о тайной исповѣди и о духовникахъ въ восточной церкви. Яр. 1886.

- Суворовъ, Н. Объемъ дисциплинарнаго суда и юрисдикціи церкви въ періодъ вселенскихъ соборовъ. Яр. 1884.
- О безбрачїи, какъ о послѣдствїи расторгенїя брака по причинѣ прелюбодѣянїя. Юрид. Вѣстникъ. 1886. VIII.
  - О гражданскомъ бракѣ. Яр. 1887.
  - О происхожденїи и развитїи русскаго раскола. Врем. Дем. Юрид. Лиц. Пн. 39, 40.
  - О церковныхъ наказанїяхъ. СПб. 1876.
  - По вопросу о вѣротерпимости къ расколу. Вѣст. Европы. 1882. III.
  - Разборъ сочиненїя Загоровскаго: „О разводѣ по русскому праву“.
  - Римское папство до раздѣленїя церковей. Яр. 1882.
  - Русскїй расколъ и законод. Вѣст. Европы. 1880. IV, V.
  - Свѣтское законодательство и церков. дисциплина въ Россїи до изданїя Уложенїя о наказ. Странникъ. 1876.
  - Слѣды западно-катол. церковнаго права въ памятникахъ древне-русскаго права. Яр. 1888.
  - Средневѣковыя университеты. Москва. 1898.
  - Учебникъ церковнаго права. М. 1902.
  - Христіанская благотворительность въ языческой римской имперїи. Яр. 1889.
  - Церковное право, какъ юридическая наука. Юрид. Вѣст. 1888. VIII.
- Судебникъ Государя Царя и Вел. князя Іоанна Васильевича, собр. В. Татищевымъ. 1786.
- Sugenheim, S. Staatsleben des Klerus im Mittelalter. Bd. I. 1839.
- Судьбы Грузинской Церкви. По вопросу о Грузинской церковной автокефали. М. 1907. Тоже. 1-е добавленїе. М. 1907. Тоже. 2-е добавленїе. М. 1908.
- Сушковъ. Каноническое устройство церков. управленїя. Рус. Вѣстникъ. 1870.

## Т.

- Темниковскій, Е. Государственное положенїе религіи во Франціи, съ конца прошлаго столѣтїя. Казань. 1898.
- Къ вопросу о канонизаціи святыхъ. Ярославль. 1903.
  - Къ вопросу объ ехсертїо srolїi. Харьковъ. 1907.
  - Религіозная и гражданская форма заключенїя брака по проекту гражданскаго уложенїя. Ярославль. 1902.
- Тедоровичъ, Т., свящ. Современныя задачи церковнаго прихода. Варшава. 1907.
- Тепловъ, В. Греко-болгарскїй церковный вопросъ. СПб. 1889.
- Терновскій, Греко-восточная церковь въ періодъ вселенскихъ соборовъ.
- Thiersch, H. Geschichte der christl. Kirche im Alterthume. Th. I. 1858.

- Thiersch, H. Ueber den christl. Staat. Basel. 1875.
- Thompson. Kirche und Staat in den Vereinigten Staaten von Amerika. Berlin. 1873.
- Thudichum, Fr. Deutsches Kirchenrecht des XIX. Jahrhunderts. Leipzig. 1877—78.
- Tissot, E. Le mariage, la séparation et le divorce considérés. Paris. 1868.
- Титлиновъ, Б. Правительство императрицы Анны Иоанновны въ его отношенія къ дѣламъ православной церкви. Вильна. 1905 г.
- Титовъ, Ѳ., прот. Русская православная церковь въ польско-литовскомъ государствѣ въ XVII—XVIII вв. (1654—1795 г.). Томъ I. Западная Русь въ борьбѣ за вѣру и народность въ XVII—XVIII вв.
- Тихомировъ, Г. В. Царь Борисъ Ѳеодоровичъ въ церковныхъ и гражданскихъ событіяхъ и мѣропріятіяхъ его времени. СПб. 1903.
- Тихомировъ, И. Расколъ въ предѣлахъ Калужской епархіи. Прошлое и настоящее мѣстнаго раскола. Калуга. 1900 г.
- Тихомировъ, Л. Запросы жизни и наше церковное управление. М. 1903 г.
- Современное положеніе приходскаго вопроса. М. 1907.
- Толстой, Д. графъ. Римскій католицизмъ въ Россіи. I—II. СПб. 1876.
- Травчатовъ, Н. Прекращеніе патріаршества въ Россіи. Странникъ. 1897. VIII, IX.
- Троицкій, И. Церковныя имущества до Юстиніана I. Хр. Чтеніе. 1866. I.
- Троицкій. Изложеніе вѣры церкви армянскія, начертанное каеволикосомъ армянскимъ Нерсесомъ, по требованію боголюбиваго государя грековъ Мануила. Изданіе 1875 г.
- Троицкій, П. С. Отношеніе государства къ церкви по воззрѣніямъ наиболѣе видныхъ нашихъ писателей и общественныхъ дѣятелей. М. 1909 г.
- Троицкій, С. Церковный соборъ и міряне. СПб. 1905.
- Тяжеловъ, А. Законы греческихъ императоровъ въ отношеніи къ церкви послѣ Юстиніана. 1876—77.

## У.

- Ульгорнъ, Г. Христіанская благотворительность въ древней церкви. Изд. Лопухина. СПб. 1900.
- Ullmann, C. Die bürgerl. u. politische Gleichberechtigung aller Confessionen. 1842.
- Unger. Die Ehe in ihrer welthistorischen Entwicklung. Wien. 1850.

- Unger. Русскій перев. Я. Р. Кіевъ—СПБ. 1885.  
 Управленіе вселенск. христ. церкви. Прав. Собесѣдникъ.  
 1858. I.  
 Уставъ духовныхъ консисторій.  
 Уставъ евангелическо-лютеранской церкви въ Россіи.  
 Устройство древней новгородской іерархіи. Прав. Собе-  
 сѣдникъ. 1863. I.  
 Утинъ. Свѣтское законодательство и церковь въ XVII  
 вѣкѣ.

## Ф.

- Varlam, A. Le divorce. Genève. 1877.  
 Febronius Justinus De statu ecclesiae et legitima potes-  
 tate romani pontificis. Francofurti. 1763—1764.  
 Vering, Fr. Lehrbuch des kathol., oriental. u. protestant.  
 Kirchenrechts. Freiburg. 1881.  
 Fessler, J. Der canon. Process nach seinen posit. Grundlagen  
 in vorjustin. Periode. Wien. 1860.  
 Филаретъ, арх. Чернигов. Исторія русской церкви. Изд.  
 6-ое. СПБ. 1894.  
 Филипповъ, М. Греко-болгарскій церковный вопросъ.  
 Филипповъ, Т. И. Современные церковные вопросы.  
 СПБ. 1882. (Замѣч. на это сочин. см. въ Прав. Обзор.  
 1882. IX, X).  
 Флеровъ, I. О православныхъ церковныхъ братствахъ.  
 СПБ. 1857.  
 Frank. Die Bussdisciplin der Kirche von den Apostelzeiten  
 bis zum 7. Jahrhundert. Mainz. 1867.  
 Frantz, Ad. Lehrbuch des Kirchenrechts. Gött. 1887.  
 — Das geltende Verfassungsrecht der evangel. Landkirchen  
 in Deutschland u. Oesterreich. 1880.  
 Friedberg, Em. Das Recht der Eheschliessung in seiner ge-  
 schichtl. Entwicklung. Leipzig. 1865.  
 — De finium inter ecclesiam et civitatem regundorum iudicio  
 Lipsiae. 1861.  
 — Die geltenden Verfassungsgesetze der evang. deutschen  
 Landeskirchen. Freiburg. 1885.  
 — Die Grenzen zwischen Staat und Kirche und die Garantien  
 gegen deren Verletzung. Tübingen. 1872.  
 — Geschichte d. Civilehe. Berl. 1871.  
 — Lehrbuch des kathol. u. evangel. Kirchenrechts.  
 Friedrich. Zur ältesten Geschichte des Primates in der  
 Kirche. Bonn. 1879.  
 Funk. Ist d. Staat die Kirche. Lübeck. 1845  
 Funk, Fried. Die apostol. Constitutionen. Roffenburg. 1891.  
 — Das achte Buch der apostol. Constitutionen und die ver-  
 wandten Schriften. Tübingen. 1893.

## X.

- Харламповичъ, К. Западно-русскія церковныя братства. Хр. Чтеніе 1899. II.
- Harnack, A. Die Lehre der zwölf Apostel nebst Untersuchungen zur ältesten Geschichte der Kirchenverfassung und des Kirchenrechts. Leipz. 1884.
- Hatsch. Die Gesellschaftsverfassung der christl. Kirche im Alterthum. Giessen. 1883.
- Haubold. D. Zusammenhang des canon. Rechts mit d. römischen.
- Hefele, C. J. Cociliengeschichte. Freiburg. 1873.
- Heimbach. Griechisch-römisches Recht im Mittelalter und der Neuzeit. Allgem. Encykl. der Wissensch. u. Künste v. Ersch u. Gruber. Bd. 86.
- Hergenröther, Ph. Photius, Patriarch von Constantinopel. Regensburg. 1861.
- Hermann. Ueber d. Stellung d. Religionsgemeinschaften im Staate. Götting. 1849.
- Hieldenbrand. Untersuchungen über die germanischen Pönitentialbücher. Würzburg. 1851.
- Allgemeine Darstellung der Verhältnisse von Staat und Kirche. (Handbuch des öffentl. Rechts der Gegenwart in Monographien. Herausg. von Marquardsen. B. I. Freiburg 1887. p. 187—372).
- Hinschius, P. Das Kirchenrecht der Katholiken und Protestanten in Deutschland. Berl. 1869 и сл.
- Die Preussischen Kirchengesetze betreffend Abänderungen der kirchenpolitischen Gesetze vom 21. Mai 1886 und 29. April. 1887. Berlin und Leipzig. 1887.
- D. preussische Kirchenrecht im Gebiete des allgem. Landrechts. 1884.
- Staat und Kirche. Tübingen. 1883.
- Stellung der deutschen Staatsregierungen gegenüber den Beschlüssen des vatican. Concil. Berl. 1874.
- Hirschel, D. Eigenthum am Kirchengute. Archiv f. kathol. Kirchenrecht. XXXIV.
- Хомяковъ, А. Сочиненія. Т. II. (Богословскія статьи). Москва. 1900.
- Хоренскій, Моисей. Исторія Арменіи. Перев. Эмина. Изд. 1893 г.
- Хрисановъ, еп. Религія древняго міра въ ихъ отношеніи къ христіанству. Историч. изслѣдованіе. Три тома. СПб. 1873 г.
- Христіанская церковь и римскій законъ въ теченіи двухъ первыхъ вѣковъ. (Нѣсколько замѣчаній по поводу публичной лекціи на эту тему, читанной г. Юліаномъ Кулаковскимъ). Кіевъ. 1892 г.

- Hübler, B. Die Constanzer Roformation und die Concordate von 1418. Leipzig. 1867.  
 — Der Eigenthümer des Kirchengutes. Leipzig. 1868.  
 — Kirchliche Rechtsquellen-Urkunden zu Vorlesungen über Kirchenrecht. Berl. 1893.  
 Hüllmann, K. Ursprünge der Kirchenverfassung des Mittelalters. Bonn. 1831.  
 Hundeshagen. Ueber einige Hauptmomente der geschichtl. Entwicklung des Verhältnisses zwischen Staat und Kirche. Zeitschrift f. Kirchenrecht. I.  
 Huther, J. Cyprian's Lehre von der Kirche. 1839.  
 Huysen. Die Civilehe. Köln. 1874.

## Ц.

- Zachariae v. Lingenthal, K. Die griechischen Nomocanones. Изв. СПб. Акад. Наукъ. Т. XXIII. № 7.  
 — Geschichte d. griechisch-römischen Rechts. 2. Aufl. Berl. 1877.  
 — Die Handbücher des geistl. Rechts aus den Zeiten des untergehenden byzant. Reiches u. der türkischen Herrschaft. St. Petersburg. 1881.  
 — Historiae iuris gr.-romani delineatio. Heidelbergae. 1839.  
 — Ueber den Verfasser und die Quellen des pseudophatianschen Nomocanon. Изв. Имп. СПб. Акад. Наукъ. XXXII. № 16.  
 Царевскій, А. Значеніе православія въ жизни и исторической судьбѣ Россіи. Правосл. Собесѣд. 1898. III. VI.  
 Царская и патриаршія грамоты о учрежденіи Свят. Синода. М. 1899 г.  
 Цвѣтаевъ, Д. Вѣроисповѣдное положеніе протестантскихъ купцовъ въ Россіи въ 16 и 17 вв. М. 1885.  
 — Изъ исторіи иностранныхъ исповѣданій въ Россіи въ 16 и 17 вв. М. 1886.  
 — Положеніе иновѣрія въ Россіи. Истор. обзорѣніе. Варшава. 1904.  
 — Протестантство и протестанты въ Россіи до эпохи преобразованій. Историческое изслѣдованіе. М. 1890 г.  
 Zeller, Ed. Staat und Kirche. Lpz. 1873.  
 Церковное запрещеніе и разрѣшеніе. Прав. Собесѣдникъ. 1859. I.  
 Церковныя вотчины при Петрѣ Вел. Тамъ-же. 1864. I.  
 Церковныя постановленія о священствѣ. Тамъ-же. 1859. II.  
 Zhisman, J. Das Eherecht der oriental. Kirche. Wien. 1864.  
 — Das Stifterrecht. Wien. 1887.  
 — Die Synoden und Episcopal-Aemter in morgenl. Kirche. Wien. 1867.  
 Zorn, Ph. Lehrbuch des Kirchenrechts. Stuttgart. 1888.

- Zorn, Ph. Staat und Kirche in Norwegen bis zum Schlusse des dreizehnten Jahrhunderts. München. 1875.  
 — Ueber einige Fragen des Kirchenrechts u. d. Kirchenpolitik. Bern. 1876.

## Ч.

- Чеглоковъ, П. Объ органахъ судебной власти въ Россіи отъ основанія государства до вступленія на престолъ Алексѣя Михайловича. Юр. сборникъ Мейера. 1855.  
 Чельцовъ, М. Единовѣріе за время столѣтняго существованіе его въ русской церкви (27 окт. 1800—27 окт. 1900 г.) СПб. 1900.  
 — О приходѣ и регистраціи прихожанъ. СПб. 1905.  
 — Современная жизнь въ расколѣ и сектанствѣ. Выпускъ первый. 1904-й годъ. СПб. 1905 г.  
 Чинъ исповѣданія и обѣщанія архіерейскаго. СПб. 1901 г.  
 Чинъ священнослуженія и обрядовъ, наблюдаемый въ большомъ Успенскомъ соборѣ. Церк. печ.  
 — Церковь королевства сербскаго. СПб. 1899.  
 Чижевскій, І. Инструкція церковнымъ старостамъ. Харьковъ. 1893.  
 — Собраніе церковно-гражданскихъ постановленій о монашествующихъ и монастыряхъ. Харьковъ. 1898.  
 — Устройство православной російской церкви, ея учрежденія и дѣйствующія узаконенія по ея управленію. Харьковъ. 1898.  
 — Церковное хозяйство. Харьковъ. 1891.  
 Чистовичъ, И. Теофанъ Прокоповичъ и его время. СПб. 1868.  
 Чичеринъ. Духовенство и договорныя грамоты удѣльныхъ князей.  
 Чичинадзе, Д. Сборникъ законовъ о разводѣ. Сборникъ законоположеній о расколѣ и сектантахъ, разъяснен. рѣшеніями Правит. Сената и св. Синода. СПб. 1899.

## Ш.

- Шагуна, А. Краткое изложеніе каноническаго права единой св. соборной и апост. церкви. Перев. съ румын. СПб. 1872.  
 Шараповъ, Сергѣй. Сущность брака. Москва. 1901.  
 Шаровъ, П. Большой Московскій соборъ. 1666—67 гг. Труды Кіев. Дух. Акад. 1896. I и сл.  
 Шимко, И. Патриаршій казенный приказъ. М. 1894.  
 Шестоперовъ, А. Полный сборникъ законоположеній о расколѣ. Самара. 1902.  
 Шлеевъ, С., свящ. Единовѣріе и его столѣтнее организованное состояніе въ русской церкви. СПб. 1901.

- Шпаковъ, А. Государство и церковь въ ихъ взаимныхъ отношеніяхъ въ Московскомъ государствѣ отъ флорентійской уніи до учрежденія патриаршества. Ч. 1. Кіевъ. 1904.
- Штутцъ Ульрихъ. Церковное право, переводъ подъ редакціею Евг. Темниковскаго. Ярославль. 1905.
- Шуази, А. Апостольское преданіе. Кіевъ. 1880.

## Щ.

- Щаповъ, А. Русскій расколъ старообрядства.
- Щегловитовъ, И. Нарушеніе правилъ о крещеніи дѣтей отъ смѣшанныхъ браковъ.
- Щербатовъ, А. Г., князь. Приходъ и его значеніе въ современномъ госуд. строѣ. М. 1905.

## Я.

- Яворскій, В. Старокатолики и православная Россія. Москва. 1903.
- Якшичъ, Д., свящ. Взглядъ профессора В. В. Болотова на старокатолицизмъ и римско-католицизмъ. СПб. 1903.
- Янышевъ, І., протопресвитеръ. Къ вопросу о старокатолицизмѣ. Правда ли, что старокатолики предлагаютъ намъ православнымъ *intercommunion* (взаимо-общеніе) и съ нимъ протестантизмъ? По поводу статей о. Е. К. Смирнова. СПб. 1894.
- Письма и заявленія Деллингера о ватиканскихъ декретахъ, 1869—1887. Мюнхень. 1890. Переводъ. Христ. Чтеніе. 1891. Ч. 2.
- IV интернаціональный старокатолическій конгрессъ. СПб. 1897.

# УЧЕНЫЯ ЗАПИСКИ

ИМПЕРАТОРСКАГО

ЮРЬЕВСКАГО УНИВЕРСИТЕТА

выходятъ съ 1893 г. въ неопредѣленные сроки, не менѣе 4 разъ въ теченіе года.

**Ученыя Записки** распадаются на два отдѣла: официальный и научный.

Въ официальномъ отдѣлѣ помѣщаются годовыя отчеты Университета, актыя рѣчи, отзывы о диссертацияхъ, обзорныя лекціи и т. п.

Въ научномъ отдѣлѣ помѣщаются работы преподавателей Университета; изъ студенческихъ же работъ печатаются (по возможности въ извлеченіи) лишь сочиненія, удостоенныя золотой медали.

Научныя статьи **Ученыхъ Записокъ** печатаются какъ на русскомъ языкѣ, такъ и на одномъ изъ болѣе распространенныхъ западно-европейскихъ языковъ, а также на латинскомъ, по выбору автора.

Подписка принимается Правленіемъ Императорскаго Юрьевскаго Университета.

Подписная цѣна 6 руб. въ годъ.

Редакторъ **Д. Вудрявскій.**

---