

- TARTU RIIKLIKU ÜLIKOOLI
TOIMETISED
- УЧЕННЫЕ ЗАПИСКИ ТАРТУСКОГО
ГОСУДАРСТВЕННОГО УНИВЕР-
СИТЕТА
- ACTA ET COMMENTATIONES
UNIVERSITATIS TARTUENSIS

400

TARTU
1976

KRIMINOLOOGIA-ALASEID TÖID

ТРУДЫ ПО КРИМИНОЛОГИИ

VI

TARTU RIIKLIKU ÜLIKOOLI TOIMETISED
УЧЕННЫЕ ЗАПИСКИ
ТАРТУСКОГО ГОСУДАРСТВЕННОГО УНИВЕРСИТЕТА
ACTA ET COMMENTATIONES UNIVERSITATIS TARTUENSIS
ALUSTATUD 1893.a. VIHK 400 ВЫПУСК ОСНОВАНЫ В 1893.g.

KRIMINOLOOGIA-ALASEID TÖID
ТРУДЫ ПО КРИМИНОЛОГИИ

VI

TARTU 1976

Toimetuse kolleegium: E. Raska (sekretär)
I. Rebane (esimees)
I. Sildmäe

Kinnitatud TRÜ kriminoloogia laboratooriumi
nõukogus 27. novembril 1975. a.

**UNIPIITSEERITUD KRIMINAALSTATISTILISTEST JA KRIMINO-
LOOGILISTEST MÄITAJATEST NING KURITEGEVUSE KOHTA
INFORMATSIOONI OTSIMISE SÜSTEEMI LOOMISEST**

I. R e b a n e ,
Sõgusteaduse doktor, professor
TRÜ kriminoloogia laboratoorium

1. Kuritegevusvastane võitlus on seda edukam, mida suuremad on meie teadmised kuritegevusest. Kuritegevuse moodustavad aga üksikud, teataval ajavahemikul ja territooriumil toimepandud kuriteod. Kriminoloogilises kirjanduses märgitakse põhjendatult, et individuaalne kuritegelik käitumine on kuritegevuse "algrakk".¹ Õeldust järel-
dub, et kuritegevusest pildi saamiseks peab olema teada, kui palju ja missuguseid kuritegusid teataval ajavahemikul ja territooriumil toime pannakse. Teiste sõnadega: kuritegevuse uurimine pole võimalik k r i m i n a a l -
s t a t i s t i k a t a . Peamiselt just kriminaalstatistika varustabki kriminoloogiat, aga ka kriminaalõigusteadust faktilise andmestikuga kuritegevuse kohta. Ilma kriminaalstatistikata jääks kuritegevuse uurimine suurel määral spekulatiivseks, lünklikuks, pinnapealseks ning oma järeldustes ennatlikuks või koguni meelevaldseks. Ning kuritegevusvastase võitluse praktikagi kaotaks kriminaalstatistikata palju oma sihipärasusest.

Kriminaalstatistika eriline tähtsus kuritegevuse teaduslikul uurimisel, s. t. kriminoloogias ja kriminaalõigusteaduses (õeldu kehtib aga ka kuritegevusvastase võitluse praktika kohta) seletub sellega, et kuritegevus ei ole üksikkuritegude lihtne arit-

¹ Vt. В. Н. Кудрявцев. Причинность в криминологии. (О структуре индивидуального преступного поведения). М., 1968, стр. 4.

meetiline summa. Erinevalt üksikkuriteost on kuritegevus sotsiaalne massnähtus. Juba V.I. Lenin kirjutas: "... peab silmas pidama reeglit, et ühiskonnateaduses... on tegemist massiliste nähtustega, aga mitte üksikute juhtudega."²

Sotsiaalsetes massnähtustes avalduvad teatavasti statistilised seaduspärasused. Need seisnevad selles, et üksiknähtuste, antud juhul konkreetsete kuritegude individuaalne eripära tasandub vastastikku ning ilmneb teatav, enam või vähem stabiilne keskmine. Seepärast osutubki üksikkuriteo spetsiifika kuritegevuse kui sotsiaalse massnähtuse seisukohast juhuslikuks ja ebatüüpiliseks. Kuritegevusest pildi saamisel asja tuumani jõudmiseks tuleb arvestada küll kõiki teataval ajavahemikul ja territooriumil toimendanud kuritegusid, kuid ühtlasi on vaja statistilise meetodi abil tuvastada, mis on kõigile kuritegudele ühine, tüüpiline ja oluline. Üksikjuhtumi seisukohast küll olulisest, kuritegevuse kui massnähtuse mõistmise aspektist aga teisejärgulisest või üldse tähtsusetust tuleb abstrahheeruda. Ainult sel viisil ongi võimalik selgusele jõuda kuritegevuses kui sotsiaalse massnähtuse avalduvates seaduspärasustes, mille mõjul juhuslikud kõrvalekaldumised keskmisest vastastikku taanduvad, nendes seaduspärasustes aga leiab väljenduse nähtuse kui terviku suhteline stabiilsus ning püsivus, tema keskmine suurus, senine dünaamika ja edasine arengutendents.

Belnevaga ei piirdu statistilise meetodi tähtsus kuritegevuse teaduslikul uurimisel. Kuna kuritegevus on sotsiaalne massnähtus, tuleb seda vaadelda vastastikusel seel teiste sotsiaalsete nähtustega, tingituses ühiskondliku elu olulistest protsessidest, kõrvutades kuritegevust ja neid protsesse vastastikku. Mõistagi võib neidki protsesse ja viimastes avalduvaid seaduspärasusi vaadelda arvuliste näitajate abil, tõmmates paralleele nende ja kriminaalstatistika andmete vahele. Sellest seisukohast on viljakas näiteks kriminaalstatistiliste järelduste ning demograafilise, majandus-, moraali- jm. statistika andmete võrdlev analüüs. Kuid siin ilmneb, et kriminaalstatistika ja üldse statistilise meetodi kasutamisel kuritegevuse uurimiseks on teatavad piirid.

² V. I. L e n i n . Teosed. 21. kd., lk. 215.

Kuritegevuse igakülgne uurimine tugineb küll kriminaalstatistikale ning lähtub selle abil tuvastatud statistilistest seaduspärasustest, mis kuritegevuses avalduvad, kuid samal ajal peab see olema laiahaardelisem ning jõudma kuritegevuse ja ühiskondliku elu oluliste protsesside vastastikuste seoste igakülgse mõistmiseni. Selleks ei piisa aga enam kriminaalstatistikast ning statistilistest meetoditest, vaid siin peab kasutama ajaloolise materialismi kogu teaduslikku arsenalit ning viimasest lähtuvaid mitmesuguseid muid spetsiaalseid uurimisevõtteid.

Kõneldes kuritegevuse uurimisest kriminaalstatistika ja üldse statistiliste meetodite abil, ei tule selle all mõelda üksnes teaduslikku uurimistööd sõna täpse tähenduses. Sugugi vähem tähtis ei ole kriminaalstatistika le toetuv kuritegevuse uurimine otseselt kuritegevuse vastase võitluse praktika huvides. Tõsi küll, ka kuritegevusvastase võitluse praktika peab olema rajatud teaduslikele alustele ning seepärast ei saa tõmmata jäika eraldusjoont kuritegevuse uurimise teaduslike ja praktiliste eesmärkide vahele. Siiski võib väita, et kriminaalstatistikale toetuva teadusliku uurimistöö seos kuritegevusvastase võitluse praktikaga ei ole nii vahetu kui kriminaalstatistika andmete kasutamisel justiitsorganite endi poolt. Viimased koguvad ja töötlevad kriminaalstatistilist informatsiooni eelkõige selleks, et avastada nende poolt peetava kuritegevusvastase võitluse kitsaskohti, hinnata selle võitluse seniseid tulemusi, ning nendest lähtudes ja silmas pidades kuritegevuses ilmnevaid tendentse, prognoosida kuritegevust ja vastavalt sellele planeerida oma edaspidist tööd. Teaduse side praktikaga ei ole nii vahetu, pealegi on teaduslik uurimistöö sügavam, laiahaardelisem ja taotleb ulatuslikumaid eesmäärke.

2. Igasugune kriminaalstatistika rajaneb kriminaalregistratsioonile, s. t. üksiku kuriteo ja kurjategija kohta andmete kogumisele ja fikseerimisele. Nimelt pole võimalik koguda andmeid vahetult kuritegevuse kui sotsiaalse massnähtuse kohta, kuna sellisena ei ole kuritegevus ise otseselt jälgitav

ega nähtav. Registreerida saab ainult üksikuid kuritegusid ja kurjategijaid neid iseloomustavate tunnuste kaudu.

Et kriminaalregistratsiooni abil jõuda kuritegevuse kui sotsiaalse massnähtuse oluliste tunnusteni, peab üksikkuritegu ja -kurjategijat iseloomustavad näitajad valima selliselt, et neid oleks võimalik statistiliselt üldistada ja töödelda ning et need oma üldistuses oleksid kuritegevuse olulised tunnused.

Kuritegevust iseloomustavaid tunnuseid saab mõnevõrra tinglikult jagada kahte suurde rühma: esiteks - kriminaalstatistilisteks ja teiseks - kriminoloogilisteks tunnusteks ehk näitajateks. Mõningasest tinglikkusest võib siin kõnelda seepärast, et kriminaalstatistilised näitajad pakuvad kahtlemata ka kriminoloogilist huvi, kurjategija isiksusse puutuvad andmed on aga nii kriminoloogilise kui ka kriminaalstatistilise tähtsusega.

K r i m i n a a l s t a t i s t i l i s t e näitajate abil on võimalik saada informatsiooni kuritegevuse seisundi, struktuuri ja dünaamika kohta. Siinkohal puudub vajadus nendel mõistetel peatumiseks, kuna oleme neid üksikasjalikult käsitlenud teisel.³ Märgitagu üksnes, et informatsiooni kuritegevuse seisundi, struktuuri ja dünaamika kohta on kriminaalregistratsiooni abil võimalik saada ilma eriliste raskusteta. Asi on selles, et näitajad, mille abil määratakse kindlaks kuritegevuse seisund, struktuur ja dünaamika, kuuluvad peamiselt kriminaalõiguse valdkonda. Need on valdavas osas tuletatavad üksikkuritegu kui kriminaalõiguslikku nähtust iseloomustavatest juriidilistest tunnustest. Kriminaalõiguslikud mõisted on aga seaduses kindlapiirselt fikseeritud. Pealegi tuvastatakse toimepandud kuriteo kriminaalõiguslikud tunnused uurimise käigus ja kohtus täpselt. Selliste tunnuste abil iseloomustatakse näiteks kuriteo toimepanemise aega ja kohta, kuriteo toimepanemise viisi, kuritegelikku tagajärge, kuritegeliku käitumise staadiume, kuriteost osavõttu ja selle liike, süüvormi, kuriteo toimepanemise motive ja eesmärki, kuriteo kvalifikatsiooni jne. Siia kuuluvad ka andmed kuritegude konkurentsi, mõistetud karistuse jms. koh-

³ Vt. Ilmar R e b a n e . Algteadmisi kriminoloogiast. Tln., 1975, 2. peatükk.

ta. Summeerides andmed, mis iseloomustavad kriminaalregistratsioonist hõlmatud üksikkuritegusid juriidiliselt, saamegi üldise pildi kuritegevuse kui maaenähtuse seisundist, struktuurist ja dünaamikast.

Õeldu on suurel määral kehtiv ka kuritee subjekti iseloomustavate demograafiliste või nn. ankeetandmete kohta. Needki on üsna kindlapiirilised ning uurimise käigus ja kohtus täpselt tuvastatavad.

Nagu kriminaalstatistilised andmed üldse, on ka kuritegevuse seisundi, struktuuri ja dünaamika kohta käivad statistilised andmed, mis saadakse kriminaalregistratsiooni käigus kogutud andmete üldistamise teel, nii kriminoloogilise kui ka kriminaalõigusliku tähtsusega. Neid kasutavad oma uurimustes nii kriminoloogia kui ka kriminaalõigusteadus. Kuid mõistagi on need andmed hindamatu väärtusega ka justiitsorganitele nende igapäevases praktilises töös. Nende puudumisel on mõeldamatu kuritegevuse prognoosimine ja kuritegevusvastase võitluse planeerimine. Täiel määral kehtib õeldu ka kuritee subjektiivsete puutuvate arvandmete kohta.⁴

Kuritegevust iseloomustavad peale kriminaalstatistiliste näitajate ka kriminoloogilised näitajad. Ulatuslikud empiirilised andmed kuritegevuse kriminoloogiliste näitajate kohta on üheks eelduseks kriminoloogia valdkonnas tehtavale teaduslikule uurimistööle, kuid nendel on suur tähtsus ka kuritegevusvastase võitluse praktikas.

Teatavasti on kriminoloogia tähtsamaiks uurimisobjektideks kuritegevuse ja individuaalse kuritegeliku käitumise põhjused ning neid soodustavad asjaolud, samuti kurjategija isiksus. Siinkohal tulebki selgusele jõuda selles, kas ja mil määral on võimalik kriminaalregistratsiooni abil koguda usaldatavat kriminoloogilist alginformatsiooni.

Ka antud juhul tuleb lähtuda sellest, et kriminaalregistratsiooni käigus saab hankida informatsiooni vaid üksikkuritee ja konkreetse kurjategija kohta. Kui võrd see in-

⁴ Vt. И.А. Ребане. О разграничении науки советского уголовного права и советской криминологии. - Уч. зап. Тартуского университета. Вып. 376. Труды по криминологии У. Тарту, 1975, стр. 32-33.

formatsioon puudutab individuaalse kuritegeliku käitumise põhjusi ja seda soodustavaid asjaolusid, samuti konkreetse kurjategija isiksust, on sel kriminoloogiline tähtsus. Informatsiooni lihtne aritmeetiline summeerimine ei vii aga automaatselt kuritegevuse kui sotsiaalse massnähtuse kriminoloogiliste näitajateni. Et nendeni jõuda, tuleb alginformatsiooni selekteerida - välja selgitada, mis on atüüpiline ja ebaoluline massnähtusele, ning see kõrvale heita, seejärel aga statistiliselt üldistatud materjali teaduslikult analüüsida ning lõpptulemusena teha asjakohased teoreetilised järeldused.

Kriminaalregistratsiooni käigus kogutava kriminoloogilise algmaterjali ulatuse määramisel ei tohi toimida meelevaldselt. On lubamatu selle informatsiooni ääretu laiendamine. Siin peab tuginema mingile teoreetilisele kontseptsioonile, millest lähtudes saaks vastata küsimusele, kas kogutav empiiriline andmestik on kriminoloogilisest aspektist vajalik või mitte.

Teatavasti on konkreetse kuriteo vahetuks põhjuseks kuriteo subjekti tahteakt - tema otsus toime panna kuritegu või käituda kuritegelikku tagajärge põhjustaval viisil. Kuna aga kuriteo subjekti tahteakt ise on determineeritud, siis tuleb kuriteo põhjuste hulka arvata ka need faktorid, mille mõjul inimene võtab vastu otsuse toime panna kuritegu või käituda kuritegelikku tagajärge põhjustaval viisil. Teiste sõnadega: kriminoloogia uurib konkreetse kuriteo põhjusi kuriteo subjekti tahteakti prismas.⁵

Kuriteo subjekti tahteakti kohta võib saada teatava kujutluse juba kriminaalõiguslike näitajate alusel. Seda tahteakti iseloomustavad süüvorm - tahtlus või ettevootamatus - , kuriteo toimepanemise motiivid ja eesmärgid, lühidalt: kuriteo subjektiivne külg, mis on kriminaalregistratsiooni käigus hõlpsasti tuvastatav, kuna selle kohta leidub andmeid kriminaaltoimikus, eriti aga kohtuotsuses.

Kuriteo subjekti tahteakt on omakorda determineeritud kaheksast faktoritest - väliskeskkonna mõjustest ja kuriteo subjekti isiksusest. Nendel faktoritel on

⁵ Vt. lähemalt Ilmar R e b a n e . Algteadmisi kriminoloogiast. Tln., 1975, 6. ptk.

kriminogeenne iseloom ja neid ei saa tuvastada kriminaal-
õiguslike näitajate abil. Seda tuleb teha kriminoloogiliste
indikaatorite kaudu. Raskused seisnevad siin selles,
et inimese teadvus on nn. must kast, milles toimuvate protsesside
täpseks mõõtmiseks puudub seni usaldatav meetod. Järelikult ei saa
mõõta ka nende põhjuslikkust (kausaalsust) inimese tahteakti suhtes.

Väliskeskkond mõjustab kuriteo subjekti tahteakti kahel viisil, kas vahetult või kaudselt - võttes määraval viisil osa kurjategija isiksuse kujundamisest ning nihkudes esiplaanile nende faktorite hulgas, mis viisid isiksuse väärdumisele ehk deformeerumisele. Eriline koht kurjategija subjekti tahteakti vahetult mõjustavate faktorite hulgas on kuriteo ajendil - kuriteo subjekti suhtes välistel asjaoludel, eriti aga kuriteo toimepanemise situatsioonil, mis kutsus esile tahteakti või vähemasti valandab selle.

Nõukogude kriminoloogia käesoleval arengutasemel võib lugeda tuvastatuks rea väliskeskkonna faktorite kriminogeensuses selles mõttes, et need mõjustavad kuriteo subjekti isiksuse väärdumist, selle struktuuri deformeerumist või vahetult tema otsust toime panna kuritegu või käituda kuritegelikku tagajärge põhjustaval viisil. Valdavas osas on siin tegemist negatiivsete faktoritega. Nii mõjustavad isiksuse kujunemist ja aitavad kaasa selle väärdumisele puudused koduses ja koolikasvatases, ebaterve elukondlik ümbrus, irdumine kollektiivist, mitteformaalsete gruppide teadvus ning meeletused, mis pole vajalikul tasemel jms. Kuriteo ajenditeks aga võivad olla kihutamine teise isiku poolt, kannatanu väär käitumine, kuid ka liigne nõudlikkus töökohal, ajutised materiaalsed või muud raskused, alkoholiõu, kuriteo toimepanemiseks soodne situatsioon ning mitmesugused muud välised faktorid.

Konkreetselt kuriteo etioloogiat - konkreetset kuritegu tinginud kõigi tegurite kompleksi terves ulatuses - ei saa kriminaalregistratsiooni käigus seni paraku veel tuvastada. Nõukogude kriminoloogia praeguse arengutaseme juures ei ole tänini jõutud kriminogeensete faktorite seesuguste üldtunnustatud formaliseeritud skaalade väljatöötamiseni, mille abil oleks võimalik mõõta nende faktorite mõju täpselt tuvastatavate indikaatorite abil.

Üeldu kehtib ka kurjategijate isiksuse struktuuri, sealhulgas psühholoogilise struktuuri ja kurjategija sotsiaalsüüalike hoiakute iseloomustamise kohta täpselt mõõdetavate kriminoloogiliste näitajatega. Vähemasti on see nõnda küsimuse teadusliku läbitöötamise praeguse taseme juures. Kõnelemata kogu probleemi diskussioonilisusest ja eeltööde pikaajalisusest, on ka positiivsete tulemuste saavutamise võimalikkus küsitav. Asi on ju selles, et alginformatsiooni koguvad kriminaalregistratsiooni käigus organid või isikud, kelle menetluses on kriminaalasi. Need on justitsiala praktilised töötajad, kelle kohustuseks pole ei teaduslikud eksperimendid ega üldse ülesannete tähtmine, mis ulatuvad nende ametialastest funktsioonidest kaugemale. Nii ei saa nendele konkreetses asjas ülesandeks teha uuringuid, mis ei tulene nende protsessuaalsest seisundist. Sääraseks uuringuks oleks aga kahtlemata nn. case history või life history koostamine - monograafiline teaduslik uurimus konkreetse kriminaalasia või kurjategija kohta.

Kõll tuleb aga kriminaalregistratsiooni käigus fikseerida konkreetse kuriteo toimepanemist **s o o d u s t a n u d a s j a o l u d**.

Kuriteo toimepanemist soodustavate asjaoludena mõeldakse tavaliselt sääraseid väliseid faktoreid, mis teevad kuriteo toimepanemise võimalikuks, kergeks või hõlbustavad kuritegeliku tagajärje saavutamist, ilma et nad tarvitseksid kausaalseks muutuda kuriteo subjekti tahteakti suhtes. Teiste sõnadega: need asjaolud soodustavad kuriteo toimepanemist ka siis, kui kuriteo subjekt polegi nendest teadlik ega kasuta neid kuriteo toimepanemisel.⁶ Nende asjaolude kohta kriminaalregistratsiooni käigus alginformatsiooni kogumise võimalikkus on silmanähtav ning kooskõlas selle isiku või organi protsessuaalsete funktsioonidega, kelle menetluses on kriminaalasi. Nimelt üeldakse ENSV KrPK §-s 47 lg. 1, et kriminaalasia menetlemisel tuleb välja selgitada "asjaolud, mis soodustasid või võivad soodustada kuriteo toimepanemist".

Praktikas ja teoorias mõistetakse aga KrPK seda sätet

⁶ Vt. lähemalt Ilmar Rebane. Algteadmisi kriminoloogias. Tln., 1975, 6. ptk. p. 7.

avaralt. Soodustavate asjaolude mõistega püütakse võimalikult hõlmata ka konkreetse kuriteo põhjusi, seega k o g u k r i m i n o g e e n s e t e f a k t o r i t e k o m p l e k s i .⁷ Eriti rõhutab ENSV KrPK § 47 lg. 1 seda alaealise kurjategija puhul. Seal öeldakse: "Alaealise süüdistatava isiksuse uurimisel tuleb pöörata erilist tähelepanu tema elu- ja kasvatustingimustele, psüühika iseärasustele, käitumisele kuni kuriteo toimepanemiseni ja pärast seda, ning muudele asjaoludele, millel on tähtsust alaealise parandamise ja ümberkasvatamise vahendite valikul."

Nimetatud sättest võibki järeldada, et seaduse järgi tuleb kriminaalmenetluse käigus tuvastada kõik kriminogeenseteks osutunud faktorid, mis võisid osutada ka konkreetse kuriteo põhjuseks. Seejuures võivad need olla seotud kuriteo subjekti isiksusega, nagu see nähtub ENSV KrPK § 47 lg. 1 tekstist. Siiski tuleb teha üks oluline reservatsioon. Nimetatud kriminogeensed faktorid on, kasutades KrPK § 48 sõnastust, "kriminaalasja õigeks otsustamiseks tähtsust omavad asjaolud". Neid võib tuvastada ainult si t õ e n d i t e g a . Seni ei ole mõõtevahendeid üksikute kriminogeensete faktorite poolt kurjategija tahteaktile avaldatava mõju ulatuse tuvastamiseks. Järelikult ei saa olla selle kohta ka tõendeid. Oletuste valdkonda pole aga kriminaalprotsessis lubatud laskuda ning seepärast ei või nõuda, et kriminaalregistratsiooni käigus fikseeritaks kõnesolevat mõju. Kriminaalregistratsioon võib puudutada üksnes väliseid asjaolusid, mis on kuriteoga seoses, või siis sähvaseid psüühilisi momente, mille kohta on väliseid, tõenduslikke indikaatoreid.

Konkreetse kuriteo põhjustega on tihedasti seotud kuritegevuse kui sotsiaalse massnähtuse põhjused. Siin on tähel-

⁷ Vt. В.Д. Раудсалу, И.А. Ребане, И.Я. Сильдмяэ. О создании автоматизированной системы юридической информации. - "Советское государство и право", 1974, № 5, стр. 35. Range vahetegu kuriteo põhjuste ja seda soodustanud asjaolude vahel muutub üldse tinglikuks, kui kuriteo subjekt soodustavad asjaolud kuriteo toimepanemiseks ära kasutab. Sel juhul on ju soodustavad asjaolud kuriteo toimepanemisega kausaalses seoses ja muutuvad järelikult kuriteo üheks põhjuseks.

datav üksiku ja üldise vahet. Oma üldistuses ja tüüpilisuses, statistilises seaduspärasuses (vt. eespool, p. 1) on üksikkuriteo põhjused ka kuritegevuse põhjusteks. Kuid erinevalt üksikkuriteo põhjustest ei vaadelda kuritegevuse põhjusi kuriteo subjekti tahteakti prismas. Vastupidi, kuritegevuse põhjuste uurimisel abstraherutakse kuriteo subjekti tahteaktist ja vaadeldakse neid oluliste sotsiaalsete protsesside prismas, nende protsesside negatiivse kõrvalnähtusena.

Iseenesest ei ole võimalik kriminaalregistratsiooni käigus saada informatsiooni kuritegevuse põhjuste kohta selle sõna täpsel tähenduses. Kriminaalregistratsioon ei salvesta ju andmeid nende sotsiaalsete protsesside kohta, mis kuritegevust mõjustavad. Ta võimaldab leida kuritegevuse põhjuste kohta informatsiooni üksnes niivõrd, kui need põhjused kujutavad endast üksikkuritegude statistilist üldistust, üksikkuritegude põhjuste aritmeetilist summat. See informatsioon on aga üksnes lähtekohaks kuritegevuse kui sotsiaalse massnähtuse ja selle põhjuste laiahaardelisele uurimisele ajaloolise materialismi kogu metodoloogilise arsenaali abil (vt. eespool, p. 1).

Hoopis teises plaanis asetub kuritegevust soodustavate asjaolude fikseerimine kriminaalregistratsiooni käigus.

Teatavasti peetakse kuritegevust soodustavateks asjaoludeks selliseid faktoreid, mis mõjustavad kuritegevuse tõusu või langust, olenemata nende faktorite sotsiaalsühholoogilisest sisust. Asi on selles, et kuritegevuse põhjustena toimivad olulised sotsiaalsed protsessid oma negatiivsete kõrvalnähtude kaudu ainult koos sotsiaalsühholoogiliste faktoritega ehk teisiti öeldes - ühiskondliku, eeskätt mitteformaalsete gruppide, teadvuse vahendusel. Sellise ühiskondliku teadvuse kaastööl muutuvadki need faktorid kausaalseiks ka kuriteo subjekti tahteakti suhtes. Kuritegevust soodustavad asjaolud toimivad seevastu ka siis, kui ühiskondlik teadvus neid ei vahendagi.⁸ Nii on kurite-

⁸ Vt. Ilmar R e b a n e . Algteadmisi kriminoloogias. Tln., 1975, lk. 174; В.Н. К у д р я в ц е в . Причинность в криминологии. (О структуре индивидуального преступного поведения). М., 1968, стр. III-III3.

gevust soodustavateks asjaoludeks elanikkonna ilve, nende vanuserühmade arvuline kasv, kes on kuritegelikult kõige aktiivsemad (näiteks vanuses kuni 60 aastat) jne. Kõnesolevate vanuserühmade arvuline suurenemine toob kuritegevuse tõusu kaasa, ilma et seda tingiks sotsiaalpsühholoogilised tegurid.

Kuritegevust soodustavate asjaolude uurimine pole võimalik, kui ei ole selget pilti kuritegevuse seisundist, struktuurist, eriti aga dünaamikast. Kuid see uurimine eeldab samuti usaldatavat demograafilist statistikat, mille kohta kriminaalregistratsioon mingit informatsiooni ei anna.

3. Kriminaalregistratsioon hõlmab kõiki teada olevaid kuritegusid ning neid toimepannud isikuid. Seega on arvestatavaks kaks ja nimelt kuritegu ja kurjategija. Need mõisted vajavad aga täpsustamist ja hoopiski mitte sellest aspektist, et määratleda kurjategija (kuriteo subjekti) ja kuriteo mõistet. Nimetatud mõisted tulenevad ju kehtivast kriminaalseadusest. Küll aga vajab lahendamist küsimus, mis moodustab ühe kuriteo ja mitu korda registreerida kuritegeliku käitumise akte. See küsimus tõusetub kuritegude ja kohtuotsuste konkurentsi (EHSV KrK §-d 40 ja 41), vältavate, jätkuvate ja liitkuritegude puhul, samuti mõningatel muudel juhtudel. Belnevaga seoses vajab lahendamist ka teine küsimus ja nimelt, mitu korda registreerida kurjategijana isik, kes on toime pannud enam kui ühe kuriteo.

Et saada täielikku pilti kuritegevuse, selle seisundi, struktuuri ja dünaamika kohta, kuuluvad registreerimisele kõik teatavaks saanud kuriteod. Loomulikult kuuluvad registreerimisele ka kõik kurjategijad, s. t. isikud, kes on kuritegusid toime pannud. Kuna aga toimepandud kuritegude ja kurjategijate arv ei kattu, siis tulebki nad registreerida eraldi. Tegelikult moonutatakse, kui registreeritakse ja vastavalt sellele ka arvestatakse kuritegude või koguni kohtuotsuste konkurentsi korral üksnes kõige raskemat kuritegu, või siis kuritegude ja kurjategijate arvu kooskõlla viimiseks registreeritakse ainult kuriteo täideviija, kuriteost muud osavõtjad aga jäetakse arvestamata. Kuritegevuse seisundi, struktuuri ja dünaamika hindamisel on hiljem kurjategijate ja kuritegude arvu kooskõlla viimine

täiesti võimalik mitmete mudelite abil. Siinkohal puudub vajadus nendel peatumiseks, kuna see küsimus tõusetub alles kriminaalregistratsiooni käigus saadud andmete töötlemisel ja pealegi oleme seda käsitlenud teisel.⁹

Kurjategija ja kuriteo mõisted vajavad kriminaalregistratsiooni organiseerimisel mõningat täpsustamist ka kriminaalprotsessuaalsest aspektist.

On ilmne, et kurjategijaks muutub inimene kuriteo toimepanemise hetkest ja ka kuriteoks tunnistatakse kriminaalseaduses ettenähtud tegu selle toimepanemise hetkest. Ka kriminaalregistratsioonis tuleb arvestada kuriteo toimepanemise aega. Ometi pole võimalik toimetada kriminaalregistratsiooni juba kuriteo toimepanemise momendil. Arusaadavalt põhjusil saab seda teha mõnevõrra, paljudel juhtudel aga tunduvalt hiljem. On ju registreeritavate andmete tuvastamiseks vaja uurimistoiminguid ja tavaliselt ka jõustunud kohtuotsust. Järelikult peab kriminaalstatistika olema eelkõige kohtulikult süüdimõistete, samuti kohtulikult tuvastatud kuritegude statistika.

Kuna kuritegude ja kurjategijate registratsioon peab olema ammendav, siis peab see hõlmama ka nn. erasüüdistusasju. Registreerimisele ei kuulu aga erasüüdistusasjad, milles menetlus on lõpetatud ENSV KrPK § 5 lg. 1 p. 6 põhjal kannatanu ja süüdistatava leppimise tõttu.

Kuna kriminaalregistratsioon hõlmab kõiki kohtulikult tuvastatud kuritegusid ja nende toimepanemises süüdimõistetud isikuid, siis kuuluvad arvestamisele ka kuriteod, milles kohus teeb süüdimõistva otsuse karistust mõistmata või süüdimõistetu vabastamisega karistusest. Sääraseid juhtumid on ette nähtud ENSV KrPK §-des 264 ja 268 lg. 2 ja 3. Nendega võrdselt tuleb lugeda ka juhtumid, kus asja kassatsiooni või järelevalve korras läbivaatav kohus tühistab süüdimõistva otsuse ja lõpetab menetluse, kuid mitte sellepärast, et kohtualuse süü pole tõendatud, vaid tema vabastamise tõttu kriminaalvastutusest (ENSV KrPK § 316 p. 1). Registreerimisele kuuluvad samuti kuriteod, milles

⁹ Vt. Ilmar Rebane. Algteadmisi kriminoloogias. Tln., 1975, lk. 36-37.

asja sisuliselt arutav kehus lõpetab menetluse oma määrusega põhjusel, et ilmnemine kohtualuse vabastamist kriminaalvastutusest tingivad asjaolud (ENSV KrPK §-d 220 ja 190 lg. 1 p. 4). Ent neilgi juhtudel on alust väita, et kuriteo toimepanemine ning isiku süü selles on kohtulikult tuvastatud.

Siiski jääks kriminaalregistratsioon puudulikuks, kui see hõlmaks üksnes kohtulikult tuvastatud kuritegusid ning kohtulikult süüdimõistetud isikuid. Registreerida tuleb ka need kuriteod, milles menetlus lõpetatakse kohtuelse uurimise käigus süüdlase vabastamise tõttu kriminaalvastutusest. Järelikult registreeritakse kurjategijatena isikud, kes on vabastatud kriminaalvastutusest ENSV KrK §-de 11 lg. 2; 16; 49 lg. 1; 50; 51; 53; 62 lg. 2; 165 lg. 3 ja 207 lg. 2 alusel või on tähendatud ENSV KrPK §-des 5 lg. 1 p. 8, ja 8. Loomulikult kuuluvad registreerimisele ka nende isikute poolt toimepandud kuriteod.

Isiku vabastamisel kriminaalvastutusest ei teki erilisi raskusi toimepandud kuriteo tuvastatuse lugemisega. Asja lõpetamise määruses peab sel juhul kuriteo toimepanemise fakt olema fikseeritud. Komplitseeritud on see küsimus üksnes alaealiste suhtes, kelle kohta materjalid saadetakse läbivaatamiseks alaealiste asjade komisjonile, samuti isikute suhtes, kelle kohta materjalid antakse arutamiseks seltsimehelikule kohtule. Asi seisneb nimelt selles, et ei seltsimehelik kohus ega ka alaealiste asjade komisjon ole seotud organi määrusega, millega isik vabastatakse kriminaalvastutusest. Nad võivad sellise isiku ka õigeks mõista. Tõsi küll, need juhtumid on haruharvad, ent siiski võimalikud. Säärasel juhul ei saa tegu pidada kuriteoks ning see ei tohi sattuda kriminaalregistratsiooni.

Kui isik on juba kurjategijana registreeritud ja alles hiljem ilmneb, et seda on tehtud alusetult, või kui pärast arvelevõtmist selgub, et kuriteo toimepanemine on jäänud tuvastamata, tuleb kriminaalregistratsiooni andmestiku vastavalt korrigeerida. Nimetatud isikud ja kuriteod tuleb arvestusest välja võtta. Midagi erilist säärastes korrektiivides ei ole, sest kuritegude teatavaks saamine ning kuritegudes süüdi olevate isikute väljaselgitamine, resp. nende kohtulik süüdimõistmine ei lange ajaliseltselt niikuini

kokku kuriteo toimepanemisega. Kõnelemata sellest, et ka-
lendriaasta (või lühema ajavahemiku - kuu, kvartali või
poolaasta) möödumisel pole kaugeltki lõppenud menetlus vas-
tava aasta kestel toimepandud kuritegudes, võib kuritegu
ilmneda ja kurjategijast teada saada tunduvalt hiljem pä-
rast kuriteo toimepanemist. Kriminaalregistratsioon on aga
neilgi juhtudel vajalik. Hilisem registratsioon korrigeer-
ib paratamatult varasemaid ekslikke arvestusandmeid.

Omaette küsimus on, kuidas toimida nende kuritegude
pühul, milles süüdlased jäävad avastamata. Kriminaalregist-
ratsiooni täielikkuse huvides oleks muidugi hea, kui neid-
ki kuritegusid arvestataks. Teiselt poolt on aga ilmne, et
süüdlase avastamata või tabamata jäämisegi korral on re-
gistreerimisandmed pahatihti üsna pinnapealsed ning pole
võrreldavad muude kuritegude ja nendes süüdiolivate isiku-
te kohta kogutud andmetega. Nähtavasti on õige ka need juh-
tumid kriminaalregistratsiooni kanda, kuigi registreerita-
vad andmed ise jäävad mitmeti lünklikeks.

Küsimuse sõrased lahenduse poolt kõneleb asjaolu, et
kriminaalstatistika ei ole ega saagi kunagi olla päris täp-
ne. On kuritegusid, mis justiitsorganitele üldse kunagi tea-
tavaks ei saa, mida seepärast keegi ei registreeri ning mi-
da ükski kriminaalstatistika ei kajasta. Latentse kurite-
gevuse ulatuse kindlaksmääramisel osutub kriminaalstatisti-
ka jõuetuks. Siin tuleb kasutada teisi meetodeid - massi-
lisi vaatlusi, analüüsi, küsitlusi jmt.

4. Kriminaalregistratsiooniga tegelevad mitmed amet-
konnad - siseministeerium, prokuratuur ja kohus. Oma re-
gistratsioonisüsteem on alaealiste asjade komisjonil. Kõik
need ametkonnad kasutavad registratsiooni andmeid aruand-
luses. Seejuures ei ole eri ametkondade poolt kriminaalre-
gistratsioonis ja aruandluses kasutatavad kriminaalstatisti-
tilised ja kriminoloogilised näitajad kaugeltki ühtlusta-
tud.

Kriminaalstatistilisi ja kriminoloogilisi näitajaid
kasutatakse loomulikult ka teaduslikus uurimistöös. Kuna
aga justiitsorganite poolt kriminaalregistratsiooni käigus
kogutud empiiriline materjal on teaduslikuks uurimistööks
tevaliselt raskesti kättesaadav, sageli ka ebapiisav, ko-
guvad teadlased kriminaalstatistilisi ja kriminoloogilisi

andmeid enamasti ise, peamiselt valikuurimiste põhjal ja üldistavad ning tõstlevad neid teaduslikel eesmärkidel, kusjuures nad ise määravad kindlaks ka kriminaalstatistilised ja kriminoloogilised näitajad.

Säärane olukord teeb erakordselt raskeks pildi saamise kuritegevuse kohta nii vabariigis tervikuna kui ka väiksemate territoriaalsete üksuste lõikes. Andmed, millega opereeritakse, ei ole kõrvutatavad. Siit jehtuvad rohked komplikatsioonid kuritegevuse prognoosimisel ja kuritegevusvastase võitluse planeerimisel. Kuna lähteandmed pole ühesugused, on ka järeldused ja ettepanekud pahatihti suuresti erinevad.

Eelnevaga seoses muutub edasilükkamatult vajalikuks kriminaalstatistiliste ja kriminoloogiliste näitajate unifikatsioon. Just neid unifikseeritud näitajaid tulekski kasutada kriminaalregistratsioonis, sõltumata sellest, missugune ametkond kriminaalregistratsiooniga tegeleb. Loomulikult leiaksid need unifikseeritud näitajad tee ka kriminaalstatistikasse, kuna see ju tugineb kriminaalregistratsioonile. Ent need unifikseeritud näitajad oleksid arusaadavalt üha laiemini kasutatavad teaduslikus uurimistöös.

Unifikseeritud kriminaalstatistiliste ja kriminoloogiliste näitajate väljatõõtamine ühe liiduvabariigi jaoks on seotud tunduvate raskustega. Eriti käib see kriminaalstatistiliste näitajate kohta. Nimelt on kriminaalstatistiline aruandlus ja selle peamised näitajad kehtestatud üleliiduliselt. Liiduvabariik ei ole pädev siin midagi muutma. Hoopis avaramad on kriminoloogiliste näitajate unifikseerimise võimalused. Siiski on liiduvabariigis vaja tööd teha ka kriminaalstatistiliste näitajate unifikseerimiseks, mis oleks ettevalmistav etapp nende ühtlustamiseks üleliidulises ulatuses. Ning pole mingit alust väita, et see töö oleks liiduvabariigis üldse võimatu.

Kriminaalstatistiliste näitajate unifikseerimine on võimalik ka nii, et on arvesse võetud kõigi asjaomaste ametkondade erinevad vajadused. Selle eelduseks on kriminaalstatistiliste näitajate skaalade detailiseerimine. Asi on selles, et eri ametkonnad kasutavad üldiselt samu kriminaalstatistiliste näitajate skaalasid (näiteks süüdimõis-

tetu vanus, tema haridus, lisaks rahvamajandusharu, milles kuritegu toime pandi jne.), kuid nende näitajate intervallid või skaalade detailsus on tihtipeale erinevad. Näiteks registreeritakse ühes ametkonnas kuriteo subjektide vanus 5-, teises aga 10-aastaste intervallidega, Unifitseerimisel tuleks siiski kasutada 5-aastast intervalli, sest sellest lähtudes pole raske tuvastada 10-aastase intervalli arvväärtust. Kui aga ühe ametkonna aruandluses (ja järelikult ka kriminaalregistratsioonis) puudub mingi skaala üldse, mida teine ametkond seevastu kasutab, siis tuleb selline skaala juurutada kõigi ametkondade kriminaalregistratsioonis, kui see mõne ametkonna aruandluse seisukohast polekski vajalik.

Erinevalt kriminaalstatistilistest näitajatest on kriminoloogilised näitajad enamasti kehtestatud liiduvabariikide justiitsametkondade, eelkõige aga prokuratuuriorganite poolt nende pädevuse piires. Sellepärast ongi neid näitajaid liiduvabariigis hoopis kergem unifitseerida. Ühtlasi tuleb märkida, et kriminoloogiliste näitajate skaalad on liiduvabariikides üsna lünklikud ning mõned nendest tuleb alles välja töötada.

Eelnevatest kaalutlustest lähtuski TRÜ kriminoloogia laboratoorium, kui ta 1972. a. kolmandas kvartalis hakkas tegelema kriminaalstatistiliste ja kriminoloogiliste näitajate unifitseerimisega Eesti NSV jaoks. Seda tööd tehti kontaktis asjast huvitatud ametkondadega. Töö üksikute etappide ja kogu töö tulemusi arutati koos nende ametkondade esindajatega. Vajaduse korral tehti näitajate skaalades sellekohaseid muudatusi. Töö viidi lõpule 1974. a. neljandas kvartalis.

Kriminaalstatistiliste ja kriminoloogiliste näitajate väljatöötamiseks kasutati erinevat meetodikat. Eelnevalt aga koguti kõigi ametkondade kriminaalstatistilise aruandluse vormid ning ühtlasi kriminaalregistratsiooni kasutatavad arvestuskaardid kuritegude ja kurjategijate kohta. Koguti ka demograafilises statistikas ning mõnede majandusgeograafias kasutatavate näitajate skaalad, samuti mitmesugustes teaduslikes töödes, sealhulgas üleliiduliselt kasutatavad kriminaalstatistiliste ja kriminoloogiliste näita-

jate skaalad. Demograafilises ja majandusstatistikas kasutatavate näitajate arvessevõtmine osutus vajalikuks kindlustamiseks kuritegevuse parameetrite võrreldavust üldisemate sotsiaalsete protsessidega. See võrreldavus on ju kuritegevuse põhjuste uurimise tingimatu eeldus (vt. eespool, p. 2).

Kriminaalstatistiliste unifitseeritud näitajate väljatöötamiseks koostati eelnevalt üksikute skaalade lõikes võrdlustabelid, kus kõrvaltati üksikuid näitajaid, mille kasutamise kohta oli kogutud materjali põhjal andmeid. Ühtlasi töötati välja ettepanekud skaalade unifitseerimiseks. Seejuures ei toimitud mehaaniliselt või intuiitiivselt. Olemasolevate võimaluste piires peeti põhjendatuks näitajate seesuguseid intervale, mis tõepoolest kajastavad olulisi erinevusi mingi massiivi moodustanud nähtuste üksikutes rühmades, erinevusi, mille alusel võib omakorda moodustada väiksemaid massiive ehk allstruktuure. Siinkohal võeti arvesse seniste uurimuste, sealhulgas Tartu ja Kohtla-Järve linnade kuritegevuse võrdleva uurimise, kriminoloogia laboratooriumi muude uurimuste ja mitmesuguste teisel tehtud üldistuste ning teaduslike järelduste andmeid. Nendest lähtudes osutus näiteks vajalikuks jagada 14 - 19-aastaste kuriteo subjektide rühm omakorda väiksemateks rühmadeks 1-aastaste intervallidega, kuna järgmised vanusrühmad määratleti 5-aastaste intervallide kaupa. Arvestades seda, et praktiliselt kaob kuritegelik aktiivsus 60. eluaastaga, ühendati 60. eluaasta saavutanud kuriteo subjektid ühte vanusrühma. Nii toimiti teistegi kriminaalstatistiliste näitajate skaalade väljatöötamisel ja unifitseerimisel. Sel viisil koostati 30 võrdlustabelit ja unifitseerimisetepanekut kriminaalstatistiliste näitajate kohta.

Kriminoloogiliste näitajate unifitseerimisetepanekute väljatöötamisel tuli talitada teisiti. Kuna kehtivas kriminaalregistratsioonisüsteemis kajastuvad kriminoloogilised näitajad üsna tähtsusetul määral, siis tuli need valdavalt osas iseseisvalt välja töötada. Et siin mitte laskuda spekulatiivsete arutluste teele, lähtuti peamiselt juba olemasolevast empirilisest materjalist, analüüsiti ja üldistati seda, kuid mõistagi võeti arvesse ka kirjanduses avaldatud teoreetilisi seisukohti ja järeldusi. Eelkõige talitati nii näitajate skaalade väljatöötamisel kuritegude

toimepanemist soodustavate asjaolude fikseerimiseks. Soodustavaid asjaolusid mõisteti seejuures üsna avaralt (vt. eespool, p. 2).

Kuritegude toimepanemist soodustavate asjaolude näitajate skaalade väljatöötamiseks analüüsiti kahe rajooni prokuratuuri kriminaalregistratsiooni kaarte ja nende üldistamise tulemusena koostati 15 tabelit kuriteo rühmade lõikes tüüpiliste soodustavate asjaolude kohta, mille alusel, arvesse võttes ka kirjanduslikke allikaid, koostati vastavad ettepanekud.

Näitajate skaalade väljatöötamisel kuriteo motiivide ja eesmärkide kriminoloogiliseks iseloomustamiseks tuli seevastu peardõhk asetada teoreetilisele tööle, kuid ühtlasi detailiselt analüüsida kehtivate kriminaalseaduste sätteid. Loomulikult ei jätud aga arvesse võtmata ka olemasolevat empiirilist materjali.

Isikukirjelduse unifikseeritud kriminoloogiliste (isiksuse ja sotsiaalsühholoogiliste) näitajate skaalade väljatöötamisel tuli rohkesti kasutada kirjandust muude distsipliinide (pedagoogika, sotsiaalsühholoogia jm.) alalt, samuti välismaist erialast kirjandust. Erilist tähelepanu pöörati alaealise kurjategija isiksuse karakteristikatele, sealhulgas isiksuse kujunemisele.

Kõik ettepanekud kriminaalstatistiliste ja kriminoloogiliste näitajate unifikseerimiseks on üksikasjalikult teoreetiliselt põhjendatud. Kogu töö on talletatud kolmeköitelises mahukas käsikirjas.

5. Kriminaalregistratsioon ei ole omaette eesmärk. Sellel on mõtet üksnes niivõrd, kui võrd see lülitub kriminaalstatistilise ja kriminoloogilise informatsiooni otsimise süsteemi. Ainult sel juhul muutub kättesaadavaks, kasutatavaks ja edasiselt töödeldavaks kriminaalregistratsiooni käigus talletatud teave. Seda kriminaalregistratsiooni otstarvet tuli silmas pida ka kriminaalstatistiliste ja kriminoloogiliste unifikseeritud näitajate skaalade väljatöötamisel. Need skaalad peavad võimaldama informatsiooni hõlpsat kogumist, salvestamist, otsimist ja edasist töötlemist. Seejuures tuli silmas pida, et tänapäeval tuleb luua kriminaalstatistilise ja kriminoloogilise informatsiooni automaati-

s e e r i t u d otsimissüsteem.¹⁰ Siit tulenesid täiendavad nõuded unifitseeritud kriminaalstatistilistele ja kriminoloogilistele näitajatele, mis pidid võimaldama veatut kodeerimist ja talletamist elektronarvuti mälus, sellest informatsiooni otsimist ning vastavalt programmile ka teabe eelnevat töötlemist.

Ühtlasi lähtuti sellest, et elektronarvuti mälus võib peale arvulise informatsiooni salvestada ka sõnalist teavet. See võimaldab avardada automatiseeritud otsimissüsteemile seatavaid eesmärke.

Kriminaalstatistilise ja kriminoloogilise informatsiooni automatiseeritud o t s i m i s s ü s t e e m e i s a a i s e tegelda kriminaalregistratsiooniga, s. t. kriminaalstatistilise ja kriminoloogilise alginformatsiooni kogumisega. Ent teiselt poolt ei saa see süsteem eksisteerida alginformatsioonita - empiirilise andmestikuta. Küll aga peab ta salvestama laekuva alginformatsiooni.

Kriminaalstatistilise ja kriminoloogilise alginformatsiooni kogumiseks pole vaja luua mingit erilist aparati. Informatsiooni kogub kriminaalmenetluse käigus isik (organ), kelle menetluses on asi, vastava küsimustiku täitmise teel, mis on ainult erandlikult lahtiste vastustega. Sellisteks isikuteks on juurdlust teostav isik, uurija, prokurör ja kohtunik. Küsimustik liigub koos kriminaaltoimikuga ja kohtuotsuse jõustumisel antakse edasi informatsioonikeskusele, kelle juures on otsimissüsteem. Lõpeb aga menetlus asjas varem, antakse küsimustik täidetuna edasi keskusele menetluse lõppemisel. Materjalide üleandmisel seltsimehelikule kohtule või alaealiste asjade komisjonile lõpetatakse küsimustiku täitmine seal, mille järel saadetakse informatsioonikeskusele.

Informatsioonikeskus, kelle juurde kuulub otsimissüsteem, salvestab temale üleantava alginformatsiooni kuriteo ja kurjategija kohta. Keskuse ülesandeks on kriminaalstatistilise ja kriminoloogilise informatsiooni a n d m i n e. Oma laadilt võib see informatsioon olla kaheksugune.

¹⁰ See süsteem on hõlmatud juriidilise informatsiooni automatiseeritud otsimissüsteemist JURIPS (lühendina sõna-dest: *Поисковая система юридической информации*).

Kuna vaadeldav informatsiooni automatiseeritud otsimissüsteem põhineb kriminaalregistratsiooni (tegelikult hõlmab viimane ka kriminoloogilist informatsiooni) ning ühendab arvulise ja sõnalise teabe, siis on selle abil võimalik leida konkreetse isiku ja tema poolt toimepandud kuriteo kohta salvestatud kriminaalõiguslikud ja kriminoloogilised näitajad, samuti üles otsida kuriteosündmuse kirjeldus ning saada pilt isiku kriminaalsest minevikust ja kuritegelikust käekirjast.¹¹ Seega on võimalik informatsioonikeskuse juurde tegelikult luua kuritegevuse ja kurjategijate arhiiv vabariigis.

Igasugust muud informatsiooni, mis ulatub konkreetsest kuriteost või kurjategijast kaugemale, ei saa automatiseeritud otsimissüsteemi abil leida esialgsel kujul. Võib öelda enamigi: esialgsel kujul see muu informatsioon eksisteeribki alles siis, kui kriminaalregistratsiooni käigus kogutud, elektronarvuti mälus salvestatud kriminaalstatistilised ja kriminoloogilised näitajad on arvuti poolt vastavalt programmile töödeldud ja üldistatud. Säärane töötlemine ja üldistamine on automatiseeritud otsimissüsteemi olulisi eesmärke, mis välistab vajaduse käsitsi töödelda ja üldistada empiirilist materjali. Alginformatsioonist kõneleme antud juhul põhjusel, et seegi informatsioon vajab edasist töötlemist, analüüsimist ning üldisemat laadi sotsiaalsete protsesside parameetritega kõrvutamist.

Kriminaalregistratsioon, nagu juba märgitud, peab hõlmama kõiki vabariigis toimepandud kuritegusid ning samuti kõiki isikuid, kes on nende kuritegude toimepanemises süüdi. See ei tähenda aga, et otsimissüsteem peaks andma kriminaalstatistilist ja kriminoloogilist informatsiooni ainult vabariigi kohta tervikuna. Süsteem võimaldab seda saada ka vabariigi üksikute linnade, rajoonide ja muude administratiivterritoriaalsete jaotuste lõikes, samuti üksikute konkreetsete objektide - asutuste, ettevõtete, organisatsioonide - ning tervete rahvamajandusharude kaupa.

¹¹ Printsipiibis tuleb jaatada otsimissüsteemi kasutamist operatiivsetel eesmärkidel - kuritegeliku käekirja eripära alusel kurjategija leidmiseks ja tabamiseks. Selle küsimuse lähem käsitus ei mahu aga käesoleva artikli raamidesse.

Eelnevaga seoses vajab lahendamist küsimus, kas on võimalik otsimissüsteemiga hõlmata selle loomisele eelnevat aega, s. t. salvestada kriminaalstatistilist ja kriminoloogilist alginformatsiooni otsimissüsteemi loomisele eelnevate aastate kohta.

Vastus sellele küsimusele on eitav. Otsimissüsteemi loomine eeldab informatsiooni kogumist kindla programmi ja meetodika alusel ning rea organisatsiooniliste küsimuste eelnevat lahendamist. Alles pärast seda võib asuda informatsiooni salvestamisele ja otsimisele elektronarvuti mälust. Informatsiooni kogumine varasemate aastate kohta aga ei kindlusta ei selle täielikkust, kvaliteetsust ega ka võrreldavust informatsiooniga, mis käib aastate kohta pärast informatsioonikeskuse loomist. Pealegi oleks see ilmselt üle jõu käiv ülesanne, kui informatsiooni kogumisel tahetakse ajaliselt minna väga kaugele tagasi.

Kriminaalstatistilise ja kriminoloogilise informatsiooni automatiseeritud otsimissüsteemi väljatöötamisel tuleb ühtlasi silmas pida, et selle süsteemiga hõlmatud informatsiooni mahtu võiks edaspidi suurendada ning süsteem oleks vaadeldavast aspektist paindub ja n.-ö. lahtine. Seda nõuet tuleb arvesse võtta nii kriminaalstatistiliste ja kriminoloogiliste unifitseeritud näitajate skaalade väljatöötamisel kui ka silmas pidades võimalust hõlmata otsimissüsteemiga edaspidi ka informatsiooni administratiivkaristuste kohaldamise ning seltsimehelike kohtute praktika kohta kogu ulatuses. Kaugemas perspektiivis tuleb samuti kaaluda informatsiooni salvestamist distsiplinaarpraktika kohta automatiseeritud otsimissüsteemi jaoks. Vajadus otsimissüsteemi sääraseks laiendamiseks on tingitud sellest, et nii administratiiv- kui ka distsiplinaarpraktikatel, samuti seltsimehelike kohtute poolt kohaldatavatel mõjutamisvahenditel on paljudel juhtudel kriminaalõiguslik prejaditsiaalne tähtsus. Sageli tunnistatakse ju alles pärast nende karistuste ja mõjutamisvahendite kohaldamist samasuguse teo teistkordne toimepanemine kuriteoks.

Unifitseeritud kriminaalstatistiliste ja kriminoloogiliste näitajate väljatöötamise käigus informatsiooni automatiseeritud otsimissüsteemi loomise küsimust tõstatades lähtus TRÜ kriminoloogia laboratoorium sellest, et Eesti NSV-s on suhteliselt väikese territooriumi ja elanikkonna tõttu or-

ganisatsioonilised küsimused mõnevõrra kergemini lahendada-
vad, vajaduse korral aga seepärast ka korrektiivid hõlpsa-
mad. Samuti peeti silmas asjaolu, et eeltöödega on Eesti
NSV-s varem alustatud ja mõnevõrra kaugemale jõutud.

Kogu töö kriminaalstatistilise ja kriminoloogilise in-
formatsiooni automatiseeritud otsimissüsteemi loomisel ja-
gati viide etappi:

1) otsimissüsteemi poolt hõlmatava informatsioonimas-
siivi ja selle struktuuri kindlaksmääramine ning otsimis-
süsteemi loomise teoreetiliste aluste väljatöötamine;

2) unifitseeritud kriminaalstatistiliste näitajate väl-
jatöötamine otsimissüsteemi jaoks;

3) unifitseeritud kriminoloogiliste näitajate väljatöö-
tamine otsimissüsteemi jaoks;

4) näitajate registreerimiskaardi koostamine ning üles-
ande matemaatilise ja tehnilise külje lahendamine;

5) eksperimenteerimine ja meetodiliste juhendite koos-
tamine.

TRÜ kriminoloogia laboratoorium asus ühtlasi seisuko-
hale, et kriminaalstatistilise ja kriminoloogilise infor-
matsiooni automatiseeritud otsimissüsteem tuleb lülitada ü-
ldisesse juriidilise informatsiooni automatiseeritud otsi-
missüsteemi, viimast aga käsitleda automatiseeritud juhti-
missüsteemi (AJS) ühe allstruktuurina.¹²

Töö kolm esimest etappi viidi lõpule. Edasine töö tuli
materiaalsete ressursside puudumisel katkestada. Töö jätka-
miseks puuduvad kriminoloogia laboratooriumil ka praegu vöi-
malused. Ent lõpuleviidud töö etapid on siiski praktilise
ja teoreetilise tähtsusega, kuna kujutavad endast suurt sam-
mu edasi kriminaalstatistiliste ja kriminoloogiliste näita-
jate unifitseerimisel.

¹² vt. lähemalt В.Д. Раудсалу, И.А. Реба-
н е, И.Я. С и л ь д м я э. О создании автоматизированной
системы юридической информации. - "Советское государство и
право", 1975, № 5, стр. 28-36.

**SOTSIAALÕIGUSLIKUST HOIAKUST JA SELLE
EMPIIRILISEST MÕITMISEST**

E. R a s k a ,
õigusteaduse kandidaat
ENSV TA Ajaloo Instituudi
vanemteadur

1. Tänapäeva nõukogude kriminoloogias on mõiste h o i a k oma erinevates modifikatsioonides üldkasutatav. Alates 1961. aastast, mil prof. A.B. Sahharov võttis kasutusele mõiste (kurjategija) ü h i s k o n n a v a s t a n e h o i a k selgitamaks kuritegeliku käitumise subjektiivseid põhjusi,¹ on hoiaku mõiste sügavalt juurdunud nõukogude kriminoloogia mõisteaparatuuris. Hoiaku kui kurjategija isiksuse ühe põhilisema subjektiivse karakteristikumirumisele pööratakse aasta-aastalt järjest suuremat tähelepanu. Praegu võib öelda, et viimasel aastakümnel ilmunud erialases kirjanduses on vähe neid töid, kus nii või teisiti ei puudutataks hoiaku probleeme.

Sellegipoolest oleks väärt arvata, et mõiste h o i a k lülitumine nõukogude kriminoloogia käibeterminoloogiasse ja sellega koos hoiaku kui spetsiifilise fenomeni kerkimine uurijate tähelepanu keskpunkti on kulgenud raskusteta. Hoo pis vastupidi: teooria (hüpotees), mis selgitab kuriteo toimepanemist kurjategija ühiskonnavastase hoiakuga, on leidnud küllaltki teravat ja argumenteeritud kriitikat juba alates selle hüpoteesi püstitamise momendist.²

¹ vt. А.Б. Сахаров. О личности преступника и причинах преступности в СССР. М., 1961.

² vt. И.И. Карпец. Проблема преступности. М., 1969.

Siinkohal ei hakata lähemalt vaatlema neid teoreetilisi aluseid, millest hüpotees kurjategija ühiskonnavastasest hoiakust kui kuriteo toimepanemise peamisest subjektiivsest põhjusest lähtub. Käesolevas artiklis ei ole otstarbekas lähemalt vaadelda ka selle hüpoteesi kritiseerijate argumentatsiooni. Küll aga tuleb rõhutada A.B. Sahharovi poolt püstitatud hüpoteesi elujõulisusest rääkides asjaolu, et enam kui kümneaastase ajaloo vältel selle populaarsus ei ole vähenenud, vaid pidevalt kasvanud.

Hoiakuteooria suur populaarsus nõukogude kriminoloogias ei ole ootamatu. Teatavasti on kriminoloogia alati huvitunud kurjategija isiksusest, püüdnud välja selgitada kurjategija isiksuse spetsiifilisi tunnuseid. Vastavad uurimused oleksid aluseks kurjategijate tüpologiseerimisele ja siit edasi efektiivsele kuritegevusvastasele võitlusele. Ometi tuleb tunnistada, et paljud kurjategija isiksuse väljaselgitamisele pühendatud uurimused osutusid väheviljakaiks. Arvatavasti oli ebaedu peamiseks põhjuseks asjaolu, et ei suudetud leida isiksuse t e r v i k l i k k u karakteristikut, s. o. karakteristikut, mis peegeldaks isiksust kui suhteliselt terviklikku süsteemi. Kurjategija isiksuse uurimine taandati üksikute vastastikku seostamata tunnuste uurimisele. Piltlikult öeldes - isiksus lahutati paljudeks komponentideks, kusjuures ükski neist ei sisaldanud isiksuse k v a l i t e e t i . Nende komponentide hilisem süntees jäi aga saavutamata.

Vastupidiselt sellele on hoiakuteooria eelis just tema terviklikkuses: indiviidi hoiak on karakteristik, milles suuremal või vähemal määral peegelduvad kõik antud isiksust iseloomustavad tunnused. Järelikult - hoiak on teatavas mõttes isiksuse karkass, võti, mis avab isiksuse struktuuri salapärase "musta kasti" või vähemalt võimaldab heita sinna pilku.

Peale selle, et hoiakus peegeldub isiksus tervikuna, on hoiak vahetult k ä i t u m u s l i k karakteristik, mis iseloomustab isiksust käitumuslikust aspektist, sotsiaalselt aktiivse subjektina. See asjaolu omakorda ahvatleb kriminoloogide üha uutele ja uutele pingutustele kurjategija isiksuse uurimisel hoiakuteooria valguses.

Mõiste h o i a k kuulub algselt eksperimentaalpsüh-

hologoogia mõisteparatuuri. Vaideldamatud teened selle mõiste täpsustamisel ja hoiaku kui käitumusliku fenomeni uurimisel kuuluvad nimekale gruusia eksperimentaalpsühholoogile D.N. Uznadzele ning tema koolkonnale.

Sõltumatult D.N. Uznadzest uuris hoiakule analoogilist fenomeni V.N. Mjasištšev, kes töötab väljasuhtumisteooria. Kuigi Uznadze ja Mjasištševi teooriad kasutavad mõnevõrra erinevat mõisteparatuuri, tundub siiski, et sisult kirjeldavad nad üht ja sama nähtust. Teiste sõnadega: see, mida Uznadze nimetab hoiakuks, on Mjasištševil suhtumine ja vastupidi. Siiski tuleb nimetatud teooriaid eristava tunnuseks käsitada tõsiasja, et kui D.N. Uznadze uurimustes on hoiak valdavalt individuaalpsühholoogiline mõiste, siis V.N. Mjasištševi käsitluses domineerib sotsiaalpsühholoogiline aspekt.

Valdavalt sotsiaalpsühholoogiline lähenemine hoiaku mõistele on täheldatav ka ameerika teadlaste juures. Seal võime vastava ala pioneeridena ja suurkujudena esile tõsta G.W. Allporti, kes esimesena võttis kokku ja üldistas hoiakut (attitude) puudutavaid mõtteavaldusi, samuti D. Katzi, kes on põhjalikult uurinud hoiaku struktuuri ning funktsioone.

Juba oma tekkemomendist alates on hoiakuteooria rajanenud ulatuslikule eksperimentaalsele materjalile. Võib isegi öelda, et tänapäeval eksisteerival kujul on see teooria sündinud eksperimentaalsete mõõtmiste tules. Katsetes empiiriliselt fikseerida isiksuse struktuuri hüpoteetilist muutajat (hoiakut), on uurijad üha sügavamalt hakanud mõistma uuritava fenomeni olemust ja funktsioone. Koos sellega on muutunud võrratult täpsemaks mõõtmismetoodika ja rangemaks tulemuste teoreetiline interpreteerimine.

Hoiakuteooria, mis tekkides kujutas endast pigem suhteliselt isoleeritud hüpoteesi inimekäitumise mõnede aspektide seletamiseks, on tänaseks omandanud peaaegu et fundamentaalse tähenduse. Koos sellega on tekkinud rida allteooriaid, suhtelise iseseisvuse on saavutanud mõõtmistehnika (-metoodika) probleemid. Kõiki neid momente peab kriminoloogias arvestama, kui hoiakuteooriat tahetakse kriminoloogias rakendada.

2. Nagu juba öeldud, tõi hoiaku mõiste nõukogude kri-

minoloogiasse A.B. Sahharov, kes, esitades argumenteeritud kontseptsiooni kurjategija ühiskonnavastasest hoiakust, näitas ära ühe võimalikest hoiakuteooria rakendustest kriminoloogias. Kahjuks peab ütleva, et prof. Sahharov ei ole olnud küllalt järjekindel oma hüpoteesi edasisel põhistamisel ja kontrollimisel. Veelgi enam: võib isegi öelda, et selle hüpoteesi püstitamine oli suuresti tingitud välistest asjaoludest (nagu tutvumine D.N. Uznadze töödega), mitte aga kriminoloogilise teooria arengu sisemistest seaduspärasustest. Sellest tingituna kannatas kogu hüpotees tõsiste puuduste all ja oli vastuoluline. Nendele puudustele juhtisid õigustatult tähelepanu A.B. Sahharovi kriitikud. Paraku ei hüpoteesi püstitaja ega ka kriitikud olnud areneva diskussiooni algusaastail süvenenud Uznadze ja tema koolkonna hoiakuteooria olemusse. Siiski peab ütleva, et A.B. Sahharov tunnetas sügavamalt võimalusi, mida hoiakuteooria kriminoloogiline rakendus pakub. Nende võimaluste järkjärgulise ärakasutamise suunas nõukogude kriminoloogia praegu liigubki. Argumenteeritud kriitika seejuures ei sega kriminoloogilise hoiakuteooria arengut, vaid, vastupidi, aitab sellele kaasa, hoiatades kergekõelisuse ja vigade eest.

Tänaseks on kriminoloogiline hoiakuteooria oma arengus jõudnud uue mõisteni - **sotsiaaldiguslik hoiak**. See mõiste on märksa laiem ja ühtlasisem sisukam, kui on seda mõiste kurjategija ühiskonnavastane hoiak. Tõepoolest, viimane mõiste hõlmab ainult õiguserikkuja, kurjategija isiksuse struktuuri, jättes kahe silma vahele seadusekuulka kodaniku. Niisugune ühekülgus ei ole aga millegagi põhjendatav. Mõiste **sotsiaaldiguslik hoiak** seevastu võimaldab iseloomustada isiksuse struktuuri "isiksuse skaala" kogu ulatuses (maksimaalselt positiivsest maksimaalselt negatiivseni). Sellisena ei välista mõiste **sotsiaaldiguslik hoiak** mõistet **ühiskonnavastane hoiak**, vaid viimane esineb esimese erijuhuna.

Puhtterminoloogiliselt võib sotsiaaldigusliku hoiaku mõiste autoriks pidada A.I. Dolgovat. Analüüsides õigusteadvuse struktuuri, märgib Dolgova, et indiviidi õigusteadvuses võib kõrvuti ebapäsiivate, mõõduvate momentidega

alati leida õiguslike vaadete (kujutluste) püsiva süsteemi, mis on kujunenud vähemalt kolmel tasandil: ratsionaalsel (vaated, arusaamad, kujutlused), emotsionaalsel ja käitumuslikul. Seda süsteemi nimetabki A.I. Dolgova indiviidi sotsiaalõiguslikuks hoiakuks.³ Edasi märgib A.I. Dolgova, et indiviidi sotsiaalõiguslik hoiak avaldub erinevates situatsioonides, määrates printsibis ära isiku positsiooni suhtumises õiguslikesse nähtustesse. Seda eriti neil juhtudel, kui isik tegutseb peasegu impulsiivselt või konfliktsituatsioonides.⁴

Rääkides sotsiaalõiguslikust hoiakust, kriipsutab A.I. Dolgova spetsiaalselt alla, et ta peab silmas hoiakut selle sotsiaalpsühholoogilises (sotsioloogilises) tähenduses (hoiak = attitude). Niisugune rõhuasetus ei ole hoopiski mitte juhuslik. Asi on selles, et hoiak individuaalpsühholoogilise kategooriana (D.N. Uznadze teooria) kuulub valdavalt inimese (ka looma) teadvusevälise (impulsiivse) psüühika valdkonda. Ta on fenomen, mis tekib vajaduse ja situatsiooni koosmõjul ning evib regulatiivset toimet teadvusest sõltumata, sellest n.-õ. mõõda minnes. Inimene võib vabaneda hoiaku regulatiivsest mõjust teadvuse abil, objekteerides situatsiooni. Kõik see tähendab, et D.N. Uznadze poolt väljatõstatud individuaalpsühholoogiline hoiakuteooria seletab suhteliselt kitsast inimekäitumise valdkonda. Kõik, mis puutub teadvuse kontrolli all kulgevasse käitumisse, jääb väljapoole D.N. Uznadze teooriat. Seda momenti silmas pidades kriipsutabki A.I. Dolgova alla, et ta räägib hoiakust sotsiaalpsühholoogilises interpretatsioonis. Märgime siinkohal, et ka D.N. Uznadze hilisemates töödes, eriti aga tema õpilaste töödes on hoiakuteooriat laiendatud nähtustele, mis kuuluvad teadvustatud psüühika valdkonda. Järelikult - rääkides hoiakust, peavad D.N. Uznadze õpilased sageli silmas fenomeni, mida sotsiaalpsühholoogid nimetavad kas suhtumiseks, sotsiaalseks hoiakuks vms. Asjaolu, et seejuures hoitakse kramplikult kinni vanast terminoloogiast, tekitab üksnes segadust ja mittemõistmist.

³ Vt. А.И. Долгова. Правосознание и его дефекты у несовершеннолетних правонарушителей. М., 1972.

⁴ Sealsamas, lk. 17.

Sotsiaalsühholoogiline fenomen hoiak esineb käitumise regulaatorina nii teadvusevälistes protsessides (stereotüüpne käitumine) kui ka käitumises, mis allub teadvuse kontrollile. Seejuures tuleb olulisemaks pidada sotsiaalse hoiaku regulatiivset toimet just teadvustatud käitumisele.

Indiviidi sotsiaalne hoiak kui käitumise regulaator funktsioneerib teatavas mõttes kahes tähenduses: otsese ja kaudse regulaatorina. Sotsiaalse hoiaku otsese regulaatsiooni toime avaldub selles, et ta määrab indiviidi vahetu suhtumise (positsiooni) sotsiaalsetesse nähtustesse ning sellest suhtumisest tuleneva motivatsiooni. Kaudselt reguleerib sotsiaalne hoiak käitumist sellega, et ta, toimides omapärase filtrina, mis vahendab indiviidi poolt vastuvõetud väliinformatsiooni (keskkonna mõju), kujundab isiksuse struktuuri, indiviidi käitumuslikult tähendust omava teadvuse. Tuleb rõhutada, et eriti oma viimases rollis tagab indiviidi sotsiaalne hoiak käitumise järjepidevuse, andes ühtlasi käitumisele individuaalse värvingu.

Võib arvata, et A.I. Dolgova pidas silmas just nimetatud asjaolusid, rõhutades, et ta vaatleb sotsiaalsühholoogilist hoiakut attitude'i tähenduses. Seda ootamatut on väide, et sotsiaalsühholoogiline hoiak avaldub (ja siit tulenevalt ka reguleerib käitumist) ennekõike situatsioonides, kus isik tegutseb impulsiivselt. Meie arvates kitsendatakse selle väitega oluliselt sotsiaalsühholoogilise hoiaku kui mõiste sisu ja makstakse, piltlikult öeldes, lõivu individuaalsühholoogilisele hoiakuteooriale. Siit omakorda on ainult üks samm väiteni, et kuritegu on indiviidi teadvusvälises, kontrollimatus psüühikas kulgevate protsesside resultaat. Viimase väitega aga viiksime kriminoloogia müstika piirimaile.

Sotsiaalse hoiaku eksperimentaalsed uurimised on näidanud, et hoiak on suhteliselt keerulise struktuuriga käitumuslik fenomen, mille struktuuris võime eristada: a) tunnetuslikke (kognitiivseid); b) emotsionaalseid ja c) käitumuslikke elemente. Järelikult ei ole mingit alust piirata sotsiaalsühholoogilise hoiaku (kui sotsiaalse hoiaku ühe eriliigi) käitumuslik-regulatiivseid funktsioone teadvus-

välise (impulsiivse) käitumisega. Indiviidi teatava sotsiaalse positsioonina, tema spetsiifilise suhtumisena välismaailma nähtustesse ja iseendasse määrab sotsiaaltõlguslik hoiak motivatsiooniprotsessi iseloomu ning koos sellega indiviidi käitumise tervikuna. Siinkohal tuleb omaette probleemina käsitleda sotsiaalse (sotsiaaltõlgusliku) hoiaku ja reaalse (jälgitava) käitumise sünkroonsust (vastavust, kokkulangevust). Nimelt on mitmed uurijad täheldanud, et esineb sügavaid lahkuminekuid indiviidi sotsiaalse hoiaku ja reaalse käitumise vahel, seda eriti situatsioonides, kus käitumine (motivatsioon) on teadvustatud. Niisugune vastuolu võibki viia järeldusele, et sotsiaalne hoiak avaldub ennekõike ja peamiselt impulsiivses käitumises. Tõepoolest, impulsiivses käitumises pääseb indiviidi sotsiaalne hoiak mõjule n.-õ. puhtal kujul. Tema regulatiivset toimet ei ahista teadvuse kontrollivad mehhanismid (mis korrigeerivad subjektiivsete käitumisregulaatorite toimet vastavalt objektiivsele situatsioonile iseärasustele). Neil juhtudel aga, kui tegemist on teadvustatud käitumisega, ei realiseeru hoiaku regulatiivne toime vahetult, vaid seda mõjutab suuremal või vähemal määral indiviidi hinnang v õ i m a - l i k k u s e s t käituda kooskõlas tema subjektiivse hoiakuga. Näiteks kui indiviidil on selgelt väljenduv negatiivne sotsiaaltõlguslik hoiak avaliku korra suhtes, siis selle indiviidi verbaalsed reageeringud avaliku korra üldtunnustatud reeglitesse on eitavad. Niikaua aga, kuni puudub objektiivne võimalus oma eitava suhtumise realiseerimiseks teos, käitub antud indiviid vastupidiselt oma hoiakule. Hoiaku regulatiivne mõju pääseb valla alles siis, kui indiviid tunnetab takistavate tegurite puudumist või kui ta tingituna subjektiivse kontrolli kadumisest (näit. joobeseisundis) ei suuda adekvaatselt olukorda hinnata.

Õeldust järeldub, et sotsiaalse hoiaku ja reaalse käitumise vahel esinevat vastuolu ei saa alati tõlgendada hoiaku näilikkusena (pseudohoiakuna), vaid tegemist võib olla situatsiooniga, kus indiviid tunnetab objektiivset (või subjektiivset) võimatust käituda vastavalt hoiakule.

Ühenduses sotsiaalse hoiaku struktuurielementidega tuleb märkida, et tänaseni ei ole täit selgust küsimuses, kas tegemist on tõepoolest struktuurielementidega või hoopiski

hoiaku funktsioneerimistasanditega. Nii on D. Katz viimasel ajal asunud seisukohale, et sotsiaalseid hoiakuid võib liigitada vastavalt nende sisule: kognitiivseteks (evivad tunnetuslikku funktsiooni või funktsioneerivad teadmiste tasandil), emotsionaalseteks (funktsioneerivad emotsioonide, hinnangute tasandil) ja käitumuslikeks (vahetu käitumuslik valmisolek).⁵ Kui see hüpotees leiab kinnitust, siis võib arvata, et kõige vähem konflikte reaalse käitumise ning sotsiaalse hoiaku vahel esineb käitumuslikul tasandil funktsioneerivate hoiakute puhul, kõige rohkem aga kognitiivsete hoiakute puhul.

Resümeerivalt võime esile tuua järgmised põhimomendid:

- hoiakuteooria kriminoloogiline rakendus on läbi teinud teatava ajaloolise arengu, kusjuures tänapäeval käsitatakse kriminoloogias hoiakut sotsiaalpsühholoogilise fenomenina;

- kriminoloogia, võttes üle sotsiaalpsühholoogilise hoiakuteooria, peab ühtlasi omandama vastava mõisteparatuumri ja eksperimentaalse mõõtmise meetodika. Sellega välditakse vastastikust mittemõistmist, samuti kergekõelisi ning ennatlikke järeldusi;

- tänapäeva kriminoloogias kasutatav mõiste **s o t s i a a l õ i g u s l i k h o i a k** on vastavuses mõistega **s o t s i a a l n e h o i a k** ning esineb viimase ühe alaliigina. Siit tulenevalt laienevad sotsiaalõigusliku hoiaku sisule ja empiirilisele mõõtmisele kõik momendid, mida peab arvestama sotsiaalse hoiaku puhul.

3. Lõpuks veel lühidalt sotsiaalõigusliku hoiaku mõõtmisest. On selge, et hoiaku mõõtmine peab seisnema selle parameetrite väljaselgitamises ning edasi nende parameetrite kvantitatiivses iseloomustamises. Ja siin põrkumegi esimesele raskusele. Nimelt: kui eeldada, et sotsiaalõiguslik hoiak on kolmeastmelise struktuuriga, saame mõõtmisel opereerida kahesuguste parameetritega. Kõigepealt võivad hoiaku parameetritena esineda struktuurielemendid ise, edasi aga nende elementide esinemise intensiivsus.

⁵ Vt. В.Я. Я д о в. О диспозиционной регуляции социального поведения личности. - Методологические проблемы социальной психологии. М., 1975, стр. 101.

Kui aga eeldada, et sotsiaalõiguslik hoiak on homogeenne ja rääkida saab üksnes tema funktsioneerimistasanditest, tuleb mõttisel arvesse põhiliselt üks parameeter - hoiaku intensiivsus.

Edasi. Rääkides sotsiaalõigusliku hoiaku kognitiivsetest elementidest (või kognitiivsest sotsiaalõiguslikust hoiakust), tuleb nähtavasti silmas pida mitte õiguslike teadmisi (normi tundmise mõttes), vaid spetsiifilisi tunnetusliku sisuga fenomene, mis kujundavad indiviidi õiguslikult relevantset maailmapilti. Niisuguste fenomenidena esinevad sotsiaalõiguslikud väärtused (nii õiguslikult kaitstavate sotsiaalsete hüvede kui ka käitumisprintsiipide tähenduses). Teiste sõnadega: püüdes välja selgitada sotsiaalõigusliku hoiaku kognitiivset sisu, peame uurima subjektiivsete väärtusideaalide vastavust ühiskonna (õigusüsteemi) väärtusideaalidele.

Sotsiaalõigusliku hoiaku emotsionaalne komponent ei ole midagi muud kui juba nimetatud käitumisideaalide emotsionaalne tähendus antud subjektile. Empiirilise mõtmise aspektist vaadatuna tuleb arvesse indiviidi emotsionaalne suhtumine (selle intensiivsus) kognitiivse elemendi sisuks olevatesse ideaalidesse, samuti seda suhtumist kujundavad (või aluseks olevad) kriteeriumid.

Emotsionaalse ja kognitiivse komponendi koosmõjuna kujuneb sotsiaalõigusliku hoiaku käitumuslik komponent - vahetu valmisolek käituda vastaval viisil. Kui aga rääkida käitumuslikust sotsiaalõiguslikust hoiakust, siis tähendab viimane sotsiaalõigusliku hoiaku sügavaimat internaliseerimisastet, kus indiviid tavaliselt ei suuda enam verbaliseerida oma käitumistendentsi.

Nagu juba korduvalt räägitud, on sotsiaalõigusliku hoiaku empiirilise mõtmise probleemid vägagi tõsised ja seotud suurte raskustega. Ometi peab asuma seisukohale, et rakendades küllalt ranget metoodikat, on mõõtmine võimalik. Tuvastades seejuures vastuolu hoiaku ning reaalse käitumise vahel, oleks naiivne seda vastuolu seletada ainuüksi mõttmisvigadega. Minnes seda teed asuksime seisukohale, et sotsiaalõiguslik hoiak on fenomen, mis fataalselt määrab indiviidi käitumise. See seisukoht on aga sügavalt ekslik. Nagu iga teinegi subjektiivne käitumisre-

gulaator, allub ka sotsiaalõiguslik hoiak lõppastmes teadvuse kõrgemate tasandite kontrollile ja seega võib inimene vabalt valida käitumisvariantide vahel. Kui see nii ei oleks, kaoks alus õiguslikuks vastutuseks.

**KURITEO TOIMEPANEMIST SOODUSTAVATE ASJAOLUDE
STATISTILISEST ARVESTUSEST JA ANALÜÜSIST**

H. T õ n i s m ä g i,
TRÜ kriminoloogia laboratooriumi
vanemteadur

I

1. ENSV KrPK paragrahv 47 - kuriteo toimepanemist soodustavate asjaolude selgitamine ja kõrvaldamine - kohustab juurdlust teostavat isikut, uurijat, prokurööri ja kohut "tuvastama asjaolud, mis soodustasid või võisid soodustada kuriteo toimepanemist, ja võtma tarvitusele abinõud nende kõrvaldamiseks". Sama nõuet, ainult avarduvamat on korratud KrPK paragrahvis 107 - uurija kohustused - , kus räägitakse "kuriteo toimepanemist soodustanud põhjuste ja tingimuste" selgitamisest ja kõrvaldamisest.

Järelevalve selle sätte täitmise üle on pandud prokuröridele - KrPK paragrahv 179 - prokurööri poolt kontrollimisele kuuluvad küsimused uurijalt saadud asjas - , kus p. 8 kohustab kontrollima "kas on välja selgitatud kõik kuriteo toimepanemist soodustanud asjaolud ja tingimused...". Taoliste puuduste esinemisel ei ole ka kohtuorganid jäetud reageerimisvahendita. See on ette nähtud KrPK paragrahvis 277 - kohtu erimäärus - , mille kohaselt kohtul on võimalus "juhtida asutuste, ettevõtete, organisatsioonide ja ametiisikute tähelepanu nende töös asja kohtulik arutamisel avastatud puudustele ja nõuda nende kõrvaldamiseks abinõude tarvitusele võtmist".

Nende kuritegude toimepanemist soodustavate asjaolude väljaselgitamise kohustuse seaduslik alus on samal ajal selleks eelduseks, millel rajaneb nende fikseerimise, üldistamise ja analüüsi võimalikkus kriminaalstatistikas.

2. Üksikkuriteo põhjused on tihedasti seotud konkreetse isikuga. "Õiguserikkuja isiksus oma tahte ja teadvusega - see on see t s e n t r a a l n e l ü l i, mis

seob põhjust ja tagajärge." ¹ Just siin valmib otsus teime panna kuritegu või kaituda kuritegelikku tagajärge põhjustaval viisil.

Isiku käitumine ei ole aga lihtne reageering välisele mõjule, keskkonnale. Konkreetne situatsioon või mõjustus sünnitab tahteakti mitte iseenesest, vaid läbides selle isiku huvide, vaadete, harjumuste, psüühika iseärasuste ja muude individuaalsete joonte prisma. "Objekti muutus ei sõltu ainult välisest mõjutusest, vaid ka objekti enda omadustest." ² Tahtelise ja teadliku olendina võib isik ise konkreetset situatsiooni valida, seda luua või selle mõjule hoopis vastu seista. Et reageering oleks aga positiivne, eeldab see indiviidi arenenud õigusteadvust, püsivaid õigusliku käitumise harjumusi ning sügavaid kõlblusprintsiipe. Aga kui need on lünklikud, ebapüsivad, vastuolulised, siis on küllaltki oluline, et väline situatsioon stimuleeriks isikut õiguspäraselt käituma. Nimelt mõjustab isiku tahteakti suuresti ka tagasiside (ettekujutuse või informatsiooni näol) eeldatavast tagajärjest. Näeb ju inimene oma teo reaalseid tagajärgi ette kõigepealt mõttekujutluses, n.-ö. vaimusilmas. See kujutus võib tugevdada kuritegelikke kavatsusi ja muuta teo ahvatlevamaks, kui soovitud tagajärje saavutamino on suure tõenäosusega reaalne ning tundub hõlpsana. Eriti veel kui teo paljastamine tundub süüdlasele kui mitte võimatu, siis igatahes äärmiselt raskena. Vastupidisel juhul aga lükatakse see sageli edasi kas soodsamale ajale või hoopis loobutakse kuriteo toimepanemisest. Ei ole harvad juhtumid, kus kuriteo toimepanemist soodustavad asjaolud isegi ajendavad ebakindlaid isikuid kuriteole.

3. Peale psühholoogilise mõju isiku teadvusele on välisel situatsioonil ka teistsugune osa - ta on füüsiliseks tingimuseks, mis kergendab kurjategijal ühiskonnavastaste tagajärgede saavutamist. Need asjaolud on seotud mitte enam

¹ В.Н. Кудрявцев. Причинность в криминологии. (О структуре индивидуального преступного поведения). М., 1968, стр. 10.

² Т. С в е ч н и к о в. Значение ленинских идей для исследования проблемы причинности. - "Коммунист", 1966, № 16, стр. 38.

niivõrd kurjategija isiksusega, kui võrd kuritegeliku rüü-
d e o b j e k t i g a ja selle sooritamise olustikuga.
Sageli just viimased tingivad kuriteo toimepanemise v i i -
s i . Seevastu kuriteo toimepanemise viis ise saab sage-
li nende asjaolude väljaselgitamise võtmeks, mis antud ju-
hul kergendasid kuritegeliku kavatsuse realiseerimist. Ja
vastupidi. Tehes kindlaks asjaolud, mis võivad soodustada
kuriteo toimepanemist, need ise nagu ütleksid meile ette,
kuidas kurjategija antud olukorras tegutseks.

Lisame, et kuriteo toimepanemist soodustavaid asja-
olusid välja selgitada ja kõrvaldada on suhteliselt liht-
sam kui isiku kõlbelise deformeerumise tingimusi. Esimesed
eksisteerivad kuriteo toimepanemise momendilgi ja sageli
veel pärast kuriteo avastamist. Need pole nii seotud kurja-
tegija biograafia ainulaadsusega, tema sisemaailma "sala-
dustega", kui võrd konkreetsete väliste asjaoludega; enami-
kul juhtudel puudustega meie ametiasutuste või üksikisiku-
te tšüs.

Asja komplitseerib aga asjaolu, et kuriteo toimepane-
miseks vajalikud tingimused³ on v a s t a s t i k k u
a s e n d a t a v a d . Kuritegelik resultaat võib saa-
buda ühe arenguliini läbilõikamisel niisama edukalt teist
arenguliini pidi. Ilmekalt avaldub see majandusalastes ku-
ritegudes ja riisumistes ametiseisundi kuritarvitamise teel.
Siin osutuvad kurjategijad sageli "leidlikumaks" väljast-
poolt saabuvatest kontrollijatest ning leiavad üha uusi
riisumise võimalusi. See teebki vajalikuks informatsiooni
vahetamise kontroll- ja uurimisaparaadi tšüs, eriti uute

³ Võrdleme filosoofilises kirjanduses tingimuskate-
goriaga, kus ainuüksi asjaolu, et nähtus esineb tingimu-
sena, ei saa iseenesest veel kunagi välja kutsuda selle nähtu-
tuse muutmist. "Tingimust moodustav nähtus peab olema tin-
gimuseks mitte iseendale, vaid teise jaoks. Tingimuskate-
goria vastab sõltuvussuhete p e a l m i s e l e kihile.
nende tunnetamise esimesele astmele olemuse tasemel."
M. M a k a r o v . Materialistliku dialektika kategooriad.
Tln., 1973, lk. 138. Sellest ka fakt, et kuriteo toimepa-
nemisel märkame kõigepealt teo väliseid soodustavaid tin-
gimusi, need on n.-õ. silmaga nähtavad. Tingimus on põh-
juslikkuse ahelas viimane lüli. Seega kuriteo toimepanemist
soodustavate asjaolude kindlakstegemisel liigume me nähtu-
tuste sõltuvussuhte tagant ettepoole, lahkame seda n.-õ.
põõratud järjekorras.

riisumisvõtete avastamisel ühes või teises ettevõttes. On täiesti võimalik, et sama meetodit on juba kasutatud (või võidakse kasutada) analoogsetes organisatsioonides ja mitte ainult ühe vabariigi piires. Seejuures ei pruugi arvata, et neid uuendusi avastatakse iseeneslikult kohapeal. Sagedased kontaktid sama ametkonna töötajate vahel (komanderingud, nõupidamised jne.) ei välista ka negatiivse informatsiooni ülekandmist n.-õ. kogemuste vahetamise korras. Üks näide uurimispraktikast: Tartu ATP bussijuhtide võtte kassaaparaatidel tulemuste võltsimiseks oli "laenatud" Riiaist, peagi oli see kasutusel Pärnus.

Mida siis nimetada kuriteo toimepanemist soodustavateks asjaoludeks? Nendeks on tingimused, mis teevad kuriteo toimepanemise võimalikuks, hõlbustavad seda või mille mõjul kasvab tagajärgede raskus.⁴

Kuritegusid soodustavate asjaolude väljaselgitamisel on kindel eesmärk. See seisneb nende asjaolude kõrvaldamises, et takistada või ennetada edaspidi analoogseid rünnakuid. Seega on tegemist kuritegude ärahoidmise ühe viisiga. Selliselt asetatuna on kuritegude toimepanemist soodustavate asjaolude väljaselgitamisel ja kõrvaldamisel suur profülaktiline, kuritegusid ära hoida aitav tähtsus.

II

1. Kehtivas kriminaalregistratsioonis peaaegu puuduvad andmed, mis puudutavad kuriteo toimepanemist soodustavaid asjaolusid. See võtab võimaluse statistikas nende "väljaselgitamist kontrollida, neid üldistada ning välja tuua teatud tendentsid ja seaduspärasused"⁵. "Puudused kuritegude põhjuste ja tingimuste üldistamisel on suures osas seletatavad sellega, et vastavad andmed ei leia peaaegu üld-

⁴ Vt. I. Rebane. Algteadmisi kriminoloogiast. Tln., 1975, lk. 155.

⁵ С.С. Остроумов. Советская судебная статистика. М., 1970, стр. 252.

se kajastamist käesoleva aja algarvestuse dokumentides kohtu, prokuratuuri ja miilitsaorganites." ⁶ Kuriteo toimepanemist soodustavate asjaolude statistilise arvestuse puudumisele osutab ka N.N. Kondraškov. ⁷

Kirjanduse andmetel tegi NSV Liidu Prokuratuuri institut 1964. ja 1965. a. meie maa mitmes oblastis eksperimendi taoliste, laiendatud näitajatega statistilise algdokumendi kasutamise kohta. Eksperiment näitas, et selliste kaartide sisseviimine "tõstis uurijate, prokuröride ja kohtute vastutust seaduse täpse ja õige täitmise eest ja et on hädavajalik välja selgitada asjaolud, mis sünnitavad kuritegusid ja järelikult on vaja aktiveerida nende negatiivsete asjaolude kõrvaldamist" ⁸. Sel teel kogutud andmete üldistamisel saadi huvitavat informatsiooni. Näiteks selgus, et enam kui kaks kolmandikku sotsialistliku vara riisumises süüdimõistetutest ilmutasid ühiskonnavastaseid vaateid ja harjumusi juba enne nende kriminaalvastutusele võtmist: süstemaatiliselt jõid, rikkusid töödistipliini, panid toime pisiriisumisi, neid võeti vastutusele pisihuligaansuse eest jne. Sealjuures registreeriti aga nende varasematele üleastumistele silmnähtavalt ebapiisavalt: ainult 20 % suhtes oli kohaldatud ühiskondliku või administratiivse mõjutamise vahendit. ⁹

Konkreetse kuriteo põhjuste ja soodustavate asjaolude mittehõlmamine üldise kriminaalregistratsiooniga näib esialgu küllaltki põhjendatav. Uuritakse ju vabariigi või liidu mastaabis kuritegevust kui massnähtust. Seda mõjustavaid tegureid on võimaluse piires statistika arvestanud

⁶ А.С. Шляпочников, В.А. Серебрякова, М.М. Бабаев. О возможности изучения обстоятельств, способствующих совершению преступлений с помощью первичного статистического учета. - "Вопросы предупреждения преступности". Вып. 4, М., 1966, стр.57.

⁷ Н.Н. Кондрашков. Количественные методы в криминологии. М., 1971, стр. 13.

⁸ А.С. Шляпочников, В.А. Серебрякова, М.М. Бабаев. Ук. соч., стр. 59.

⁹ Sealsamas, lk. 62.

(näit. alkoholism, narkomaania, parasitlus, kuriteo retsidiiv, karistuse vääraratus jt.). Üksikkuritegude toimepanemist soodustavate asjaolude väljaselgitamine ja piiramine on aga esmajoones vajalik kohalikele organitele, kes vahetult võitlevad kuritegevuse vastu. Kuid ka sellisel juhul peab see informatsiooni olema üldistamist, analüüsi võimaldav. Käesoleval ajal selline võimalus puudub.

2. Kuidas siis koguda andmeid kriminaalstatistikas kuriteo toimepanemist soodustavate asjaolude kohta?

Seni on seda püütud teha vaid ametkondlikus liinis Eesti NSV Prokuratuuri poolt statistilise algdokumendi "Kurjategija arvestuskaart" väljatöötamisega ja sisseviimisega oma süsteemis.

Nimetatud kaardi tagaküljel, kus registreeritakse andmed isiku kuritegeliku käitumise, karistumäärade jm. kohta, on spetsiaalne lahter "Põhjused ja soodustavad tingimused". See täidetakse uurimist läbiviiva isiku poolt teksti kirjutamisega. Nimetatud moodus ei ole vaba puudustest: 1) käsitav on soodustavate asjaolude äratoomine kurjategija kaardil, sest seondub see just kuriteoga (mitte näivõrd isikuga) ning grupiliste kuritegude puhul tuleb üldreeglina nii palju kordamisi, kui palju on grupi liikmeid. Kuriteo põhjus samas on kahtlemata seotud isikuga. Kuivõrd kuriteo põhjuste väljaselgitamine on komplitseeritud (isiku õigusteadvuse defektide, isiksuse moraalse väärardumise jt. tegurid), siis arvestuskaartidel saadud vastuste analüüs näitab, et piiratakse just soodustavate tingimuste fikseerimisega; 2) teksti kirjutamine käsitsi on aeganõudev, seetõttu püütakse vastus anda ühe-kahesõnaline (näit. alkohol või järelevalvetus); 3) praeguses vormis ei võimalda need vastused perforeerimist ega automatiseeritud töötlemist.

Kuna neid andmeid praktiliselt ei kasutata, on selline pealiskaudne täitmine seletatav.

Kavandades kuritegu soodustavate asjaolude fikseerimist statistilisel algdokumendil, lähtusime järgmistest kaalutlustest:

- 1) arvestuskaardil peavad olema antud tüüpilisemad, elus sagedamini esinevad vastusevariandid trükitud kujul;
- 2) need peavad olema erinevad sõltuvalt kuriteoliigist

ning vastavalt sellele grupeeritud. See tingiks kaardi hõlp-
sama täitmise - piisaks sobiva vastusevariandi äramärki-
misest (kas ringikesega või joonega).

Kuidas aga leida kõige sobivamad ja vajalikumad vastu-
sevariandid, kas neid on võimalik üldse ette näha üksikku-
ritegude puhul? Arvame, et see on täiesti teostatav. Tahame
ju kõigepealt kindlaks teha ja üldistada kuriteo toimepane-
mist soodustavate asjaolude o b j e k t i i v s e t s i -
s u , mitte selle subjektiivset tähendust kurjategijale.
Viimaste fikseerimine näib tõepoolest olevat tulutu - see
on seotud iga isiku eripäraga, tema huvide, eluplaanide, vaa-
dete jne. spetsiifikaga. Need on sageli kiiresti muutuvad,
raskesti tuvastatavad ja veelgi raskemini kontrollitavad.
Väliste objektiivsete asjaolude fikseerimine seevastu on
igas kuriteoasjas võimalik, samalaadsete kuritegude puhul
on need veel küllaltki tüüpilised. Liitki kinnitab seda fak-
tilise materjali kontrolli meie poolt. Nimelt sai TRÜ krimi-
noloogia laboratooriumi plaanilise töö^x käigus läbi tööta-
tud ja üldistatud Tartu Linna Prokuratuuri ja Viljandi Ra-
jooni Prokuratuuri kõik 1973. a. kurjategijate arvestuskaar-
tidele kantud vastused kuritegu soodustavate tingimuste laht-
ris. Uurimise eesmärgiks oli:

1) kontrollida, kuidas praktikaasutused täidavad nime-
tatud lahtrit arvestuskaardil, mida nad mõtlevad kuriteo
põhjuste ja soodustavate tingimuste all;

2) millised asjaolud on enam levinud, tüüpilised?

3) Kui ulatuslikud on vastused arvestuskaardil, kas sel-
leks eraldatud ruum kaardil on piisav?

Vastused koos minimaalsete andmetega teo ja isiku kohta
grupeeriti vastavalt kuriteorühmale ning kanti tabelitesse.
Erialases kirjanduses toodud seisukohti sai nüüd võrrelda
praktikaasutustes fikseeritavate näitajatega.

3. Vaatluse all oli ja töötati läbi Tartu Linna Pro-
kuratuuri 459 kaarti, Viljandis - 228 kaarti, kokku - 687.
Tartu osas oli täidetud lahter "Põhjused ja soodustavad tin-

^x Unifitseeritud kriminoloogiliste näitajate väljatöö-
tamine juriidilise informatsiooni automatiseeritud otsimis-
süsteemi JURIPS jaoks".

gimused" 353 kaardil (76,6 %), Viljandis 112 (49,1 %).

Kuriteortõhmade moodustamisel me ei pidanud vajalikuks kinni pidada KrK peatükide kindlatest raamidest, nende järjekorrast, vaid püüdsime esitada need grupid vastavalt nende esinemissagedusele, ohtlikkusele, ka rünnete sarnasusele. Ka käsitlemise ulatuses tegime vahet n.-õ. eluliste (huligaansus, kodaniku vara vargused, riigi vara riisumised jt.) ja nn. surnud kuriteortõhmade (nõit. kuriteod kodanike poliitiliste ja tööalaste õiguste vastu) vahel, pöörates tähelepanu just esimesele.

Käsitleme neist mõningaid.

a) Kodaniku isikliku vara vargused

Eesti NSV-s on kuritegevuse struktuuris viimastel aastatel esikohal kodaniku isikliku vara vargused (Liidu ulatuses on primaarseks kuriteoks huligaansus). Nii oli kodaniku isikliku vara varguste osakaal vabariigi kuritegevuses 1972. a. 19,0 %, 1973. a. - 21 %, 1974. a. I kv. - samuti 21 %.

Meie poolt vaatluse all olevates Tartu linna ja Viljandi rajooni prokuratuuri tööpiirkondades on teatavaid erinevusi kodaniku isikliku vara varguste dünaamikas. Avaldub see varguste suures osakaalus varasematel aastatel ning Tartu osas 1973. a. varguste suures vähenemises ja Viljandis vastupidi - 1973. a. varguste tunduvas tõusus.

Nii moodustasid ENSV KrK paragrahvides 139, 140 ja 141 ettenähtud kuriteod üldkuritegevusest protsentuaalselt:

	A a s t a t e l						
	1967	1968	1969	1970	1971	1972	1973
Tartus	25,6	25,1	26,6	27,3	20,2	27,6	17,4
Viljandis	25,5	31,0	28,0	26,0	21,7	20,3	28,0

Kuritegude reaalkonkurentsi kõrvutades paistis silma, et Tartu linnas ja rajoonis paneb vargusi toime parasitliku eluviisiga kontingent (neid oli vastutusele võetud liisaks vargusele veel KrK paragrahvide 189, 201³, 203, 121 jt. järgi), Viljandis seevastu oli varguse kõrval tüüpilisemaks konkurentsi moodustavaks kuriteoks transpordivahendi ärandamine.

Kodaniku isikliku vara vargusi soodustavaid asjaolusid fikseerivad arvestuskaardil nii Tartu kui ka Viljandi prokuratuurid palju puudulikumalt kui huligaansust soodustavaid asjaolusid, eriti aga täiskasvanute osas.

Nähtub see alljärgnevalt.

Tartu Linna Prokuratuur

Viljandi Rajooni Prokuratuur

Alaealiste osas

20 alaealise kaardist olid soodustavad asjaolud märgitud 19 korral, neist 16 olid seotud alaealise järelevalvetusega, millele lisandusid:

koduse kasvatus puudumine,
kodunt ärajookmine,
hulkumine,
halb kodune olukord.

Avaliku varguse puhul lisaks eelnevale - alkoholi tarvitamine, alkoholi joo-

10 alaealisest panid 2 isikut kuriteo toime alkoholi joo-

24 alaealise kaardist olid soodustavad asjaolud märgitud 18 korral, neist 15 olid seotud alaealise järelevalvetusega, millele lisandusid:

hulkumine,
debiilsus.

Kahel korral oli märgitud kannatanu vara valveta jätmine.

24 alaealisest olid kuriteo toimepanemisel alkoholi joo-
lijoo-
bes 4, sealhulgas mõlemad avaliku varguse toimepanijad.

Täiskasvanute osas

Alkohol - 19 juhul, millele lisandusid:

tööta olek,
mõtlematus,
parasiitlik eluviis.

Objektiivset laadi faktorid: kontrolli puudumine ühiskonnas sisemise eeskirjade täitmise üle, halb olukord röövistus, nõrk distsipliin töökohal, mootorratta hoidmine lukustamatult jne.

Kuigi 43-st isikust olid 22 kuriteo toimepanemisel ebakaine olekus, märgiti alkoholi soodustava asjaoluna vaid 7 juhul, kannatanu joo-
olekut - 2 juhul.

Kannatanu hooletus vara hoidmisel - 5 juhul (näit. rahakoti jätmine letile, korteriuks lukustamata jne.).

Mõlemad röövimise juhud olid seotud alkoholi tarvitamisega, üks neist alkoholi hankimisega.

Kelmuse korral oli 3 juhul 4-st osutatud kodanike kergeusklikkusele, nende kergemeelsusele.

Kõik kelmid olid kuriteo toimepanemise ajal kained.*

Kaardi täitjate vähesem hool varguste puhul, võrreldes huligaansuse asjades kaartide täitmisega, on osalt seletatav neid kaht kuriteoliiki soodustavate faktorite eripäraga. Kui huligaansuse asjades loeti piisavaks ühekaheksõnalisi vastuseid (alkohol, alkoholi kuritarvitamine jne.), siis varguste osas nii lühidalt ei ole vastatud. Näiteks Tartu kaardil vastus: "Vanemate vähene kontroll ja nõudlikkus laste üle, mille tõttu poeg tarvitas alkoholi ja kujunes parasitliku eluviisiga isikuks. Alkoholi saamiseks varastas raha." Kahtlemata nõuab selline põhjalikum vastus rohkem aega (kirjutatakse ju tekst käsitsi) ning pole välistatud, et selliste vastuste kirjapaneku asemel eelistab kaardi täitja selle lahtri hoopis täitmata jätta.

Alaealiste kaartide täitmisel on õigustatult tähelepanu keskpunkti võetud isiksuse formeerumisele negatiivset mõju avaldanud faktorid (puudused koduses kasvatuses, järelevalvetus, halb kodune olukord jne.).

Sageli on fikseeritud sellised soodustavad asjaolud, mis on seotud kuriteo objektiga ja teo objektiivse küljega (kannatanu vara valveta jätmine, kannatanu joobnud olek, halb olukord röövistus, ühiselamutes jne.).

Enne meilepoolsete ettepanekute tegemist on huvitav ära kuulata kurjategijate endi arvamus kuritegu soodustavate asjaolude kohta teistest kriminoloogilistest uurimistest. Ühes konkreetses uurimuses, kus intervjuueeriti kinnipidamiskohtades viibivaid riisujaid,* selgus, et kurja-

* See on küllaltki mõistetav - ebakaines olekus kelm ei saavuta kannatanu usaldust.

* Riigi ja kodaniku vara salajased vargad, kokku 873 ankeeti, 1968. a.

tegijad ise peavad küllaltki olulisteks faktoriteks kuritegeliku kavatsuse realiseerimisel vara halba valvet, arvestatuse ja kontrolli puudumist, kannatanute jooobesiseid, ümbritsejate kannatlikkust jne.

Eelnevast järeldub, et vargusi püütakse toime panna vargale soodsates tingimustes ("ВЗЯТЬ ТО, ЧТО ЛЮДО ЛЕЖИТ").

Riisumine pandi toime raha kogumiseks 3 %, hinnaliste esemete ostmiseks 1,4 %, kergemeelsusest 44 %, joomise käigus 18 % juhtudest jne.¹⁰

Vargaid on intervjueritud ka küsimuses, mis tõukas neid nende arvates kuriteo toimepanemisele.¹¹ Saadi järgmised vastused:

- alkohelihoove	- 131 isikut (65,5 %)
- isiklik initsiatiiv	- 23 " (11,5 %)
- sõprade keelitus	- 13 " (6,5 %)
- harjumuse jõud	- 8 " (4,0 %)
- ei vastanud	- 25 " (12,5 %)

kokku 200 isikut (100 %)

Varguste ärahooldmise seisukohalt on kahtlemata oluline püüda läbi lõigata varastatud väärtuste realiseerimise kanalid. ENSV KrK paragrahv 203 - teadvalt kuritegelikul teel saadud vara omandamine või turustamine - ongi otseselt suunatud sellele.

Kuivõrd oluliseks peavad kurjategijad neid realiseerimise kanaleid ise, nähtub Omski uuringust, kus küsimisele "millised olid riisutu realiseerimise kanalid", jätsid vastamata 51,5 % küsitletuist.¹²

Komisjonikauplustes, ostu-müügipunktides jne. on ese-

¹⁰ Н. Кузнецова. Сравнительное криминологическое исследование преступности в Москве (1923-1968/1969 гг.). - "Социалистическая законность" 1971, № 6, стр.22-27.

¹¹ Ю.В. Бышевский, А.И. Марцев. Криминологическая характеристика личности вора. Омск, 1973, с.28.

¹² Ю.В. Бышевский, А.И. Марцев. Указ. соч., стр. 31.

mete määratelt dokumentide esitamise nõudmisel kahtlemata ka riisunud esemete realiseerimist ära hoida aitav tähtsus. Elanikkonnale tuleks samuti selgitada kättemõõdi kriminaalset sisu.

Ettepanek

Kodaniku isikliku vara vargast soodustavate asjaoludena tuleks kuriteo arvestuskaardil fikseerida järgmised faktorid:

- isikliku vara valveta jätmine;
- süüdlase parasitlikule eluviisile reageerimata jätmine;
- kannatanute joobeseisund;
- kannatanute kergemeelsus, soov saada kergesti tulu (kelmuse jm. korral).

b) Huligaansus

Analoogselt 1. kuriteorühmale analüüsiti huligaansuse toimepanemist soodustavaid asjaolusid.

Esitame siinjuures vaid tabelite kokkuvõtte:

1. Kuivõrd nimetatud kuriteorühmas esines valdavas enamuses alkoholi joobes toimepandud huligaansusi,^x piirduki arvestuskaartidel ühe või kahe sõnaliste vastustega - alkohol või alkoholi kuritarvitamine (70,6 %).

2. Alaealiste osas domineerisid sellised soodustavad faktorid nagu järelevalvetus, puudulik kodune kasvatus, kuid ka kihutamine teiste poolt, täiskasvanutega koos joomine, grupi mõju jne.

3. Mõnedel kaartidel (8,7 %) olid fikseeritud isiku negatiivsed iseloomujooned - hoolimatus, kiire ägestumine,

^x 1973. a. oli Tartus kuriteo toimepanemise ajal alkoholi joobes 86,9 % huligaanidest, Viljandis peaaegu sama - 86,8 %, kroonilisi alkohoolikuid oli nende hulgas Tartus 43,4 %. Kuna varasem Eesti NSV Prokuratuuri poolt väljatõstatud kurjategija arvestuskaart ei sisaldanud sellist näitajat nagu krooniline alkoholik, puuduvad vastavad andmed Viljandi prokuratuuri arvestuskaartidel. Tartus kirjutati see täiendav punkt omaalgatuslikult lihtsalt käsitsi juurde, kuivõrd õigustatult peeti vajalikuks selliste andmete kogumist. Uuel, 1974. a. väljaantud arvestuskaardil on selline täiendus sisse viidud juba trükitud blanketil.

ohjeldamatus jne., mis on kahtlemata õige tähelepanek, seon-
dub see aga konkreetse kuriteo põhjusega.

Kuna alaealiste arengumiljöö, elu- ja kasvatustingimuste fikseerimise suhtes on kaardi väljatöötajatel eraldi skaala - isikut iseloomustavad näitajad -, siis antud juhul on esiplaanile tõstetud kuriteo toimepanemise olustikuga seotud asjaolud. Hulgiansuse asjades nõuaksid registreerimist järgmised faktorid:

- miilita või rahvamaleva patrulli vähesus või puudumine;
- alkoholinõu eeskirjade rikkumine kaubandustöötajate poolt;
- tänavatel, parkides jm. avalikes kohtades alkoholi kuritarvitamise tõkestamata jätmine;
- tänavatel, hoovides, eeskodades valgustuse puudumine;
- pealtvaatajate poolt kuriteo tõkestamata jätmine;
- varasemate korrarikkumiste signaalidele mittereageerimine ametiisikute poolt.

Taoliselt väljatöötatud üldistatud vastusevariandid kuriteo toimepanemist soodustavate asjaolude kohta koostati 8 kuriteorühma lõikes. TRÜ kriminoloogia laboratoorium esitas need meie vabariigi justiitsametkondadele, et uute kriminaalstatistiliste algdokumentide väljatöötamisel oleks võimalik neid arvestada. Viljandi ja Tartu prokuratuuride statistilise dokumendi "Kurjategija arvestuskaart" täitmise analüüs võimaldas meil aga järeldada, et

1) statistika autoriteet on madal nii selle kaardi täitjate kui ka selle täitmist kontrollivate isikute silmis. Tingitud võib see olla kaardi mõnede osade ebaotstarbekusest, selle tõsmahukast täimisest ning mõningate andmete - soodustavad asjaolud - mittekasutamisest. Mõistetavalt ei meeldi kellelegi n.-õ. tühja tööd teha ning see kajastub ilmekalt kaardi poolikus täimises;

2) kuriteo toimepanemist soodustavaid asjaolusid on võimalik üldistatud vastusevariantide kujul esitada. Need on ühe kuriteorühma lõikes analoogsed ning arvult küllaltki piiratud (4 - 5 varianti);

3) nende trükitud kujul etteandmine lihtsustaks tunduvalt kaardi täitjate tööd, aga samuti ka vastuste üldistamist ja analüüsimist.

AMEERIKA KRIMINOLOOGIA TÄNAPÄEV^X

H. K i n g s ,
õigusteaduse kandidaat, dotsent
TRÜ kriminaalõiguse ja -protsessi kateeder

1. Ameerika kriminoloogid tunnistavad, et Ameerika Ühendriikidel on sellise maa reputatsioon, kus on erakordselt ulatuslikult levinenud kuritegevus, igasugused õiguse-rikkumised, vägivald, seksuaalne lodevus, korrupsioon eraettevõtetes ja riigiaparaadis ning üldine moraalne laostumine.¹ Kuritegevus on muutunud ameerika elulaadi lahutamatuks osaks alates suurlinnade agulite elanikest kuni presidentideni välja. Seda kinnitavad ajakirjanduses pidevalt avaldatavad andmed kuritegudest ja kuritegevusest Ameerika Ühendriikides, aga samuti ametlik kriminaalstatistika.

Arvud, mis iseloomustavad kuritegevust Ameerikas, on tohutud. FJB andmetel, mis avaldati 13. septembril 1971. a. ajakirjas "U.S. News and World Report", pandi 1970. a. Ameerika Ühendriikides toime 5 568 200 kuritegu ehk iga 100 000 elaniku kohta 2 740,5 kuritegu. Kuid ametlik statistika peegeldab ainult väikest osa faktiliselt toimepandud kuritegudest. Täpsemini: need andmed käivad ainult politseile teatavaks saanud kuritegude kohta 7 kõige raskema ja levinenuma kuriteoliigi osas. Nendeks kuritegudeks on: vargus, mille tagajärjel tekitati kahju üle 50 dollari, vägistamine, tahtlik tapmine, röövimine, kallaletung raskendavatel asjaoludel, sissevõtmise, autovargus. Kõik ülejäänud kuriteod jäävad ameerika ametlikust kriminaalstatistikast välja. Lisaks sellele ei peegelda ametlik kriminaalstatistika loomulikult ka neid kuritegusid, mis pole politseile tea-

¹ А. К о з н. Отклоняющееся поведение и контроль над ним. - В кн.: Американская социология. Перспективы, проблемы, методы. М., 1972, стр. 282.

^X TRÜ kriminoologia laboratooriumi ettekandehommikul 26. jaan. 1975. a. peetud ettekanne.

tavaks saanud. Kui suur on see nn. latentne kuritegevus, selle kohta täpsed andmed puuduvad ning eri allikates avaldatakse erinevaid arvamusi, kuid kriminoloogid on siiski üksmeelse arvamuse, et neid kuritegusid, mis politseile teatavaks ei saa, on tunduvalt rohkem kui teatavaks saanud. Näiteks Karl Menninger on seisukohal, et politseile saab teatavaks ainult 1 kuritegu igast 12 faktiliselt toimendanud kuriteost.² Selge on igatahes see, et ülalnimetatud 5 568 200 kuritegu ei kajasta ligikaudseltki ameerika kuritegevuse tegelikku ulatust. Nõukogude kriminoloog G. Zlobin on avaldanud arvamust, et enam-vähem õige pildi saamiseks ameerika kuritegevusest tuleks seda arvu suurendada 4 - 5 korda.³ Selle hinnanguga tuleb nähtavasti nõustuda.

Ameerika kuritegevuse struktuuri ja dünaamika üle otsustamiseks pöördume ametliku statistika poole. Registreeritavate kuriteoliikide järgi on absoluutarvud sellised:

T a b e l 1

Kuriteo liik	1960. a.	1970. a.
Tahtlik tapmine	9000	15 810
Väglastamine	16 860	37 270
Kallaletung raskendavatel asjaoludel	152 000	329 900
Röövimine	107 390	348 380
Sissemurdmine	897 400	2 169 300
Vargus, kus kahju ületab 50 dollarit	506 200	1 746 100
Autovargus	325 700	921 400

(Kõik arvud on ümardatud 10-ni.)⁴

Nagu näeme, domineerib varavastase iseloomuga kuritegevus ning kuritegevuse dünaamikat iseloomustab kasvutendents. Iseloomulik on ka see, et kuritegevuse kasv ületas elanikkonna kasvu samal ajaperioodil enam kui 10 korda.⁵

² США: преступность и политика. М., 1972, стр. 170.

³ Sealsamas, lk. 223.

⁴ Sealsamas, lk. 182-202.

⁵ Sealsamas, lk. 226.

Tohutu kuritegevus ja selle kasv ei tekita mitte ainult moraalset, vaid ka väga suurt materiaalselt kahju. Ameerika kriminoloogid on välja arvutanud, et kui liita kokku vahetult kuritegude läbi tekitatud kahju ja kuritegevusvastasele võitlusele kulutatud summad (kulutused politseile, kohtule jne.), siis moodustab kuritegevuse läbi tekitatud kahju üldsummas 51 miljardit 100 miljonit dollarit aastas.⁶ Need andmed pärinevad 70-ndate aastate algusest. Tuleb arvestada, et koos kuritegevuse kasvuga kasvab ka kuritegevuse läbi tekitatud materiaalne kahju.

2. Analüüside kuritegevust ja selle põhjusti, püüdnud ameerika kriminoloogid oma tähelepanu põhiliselt nn. tänavakuritegudele (vargused, sissevõtmised, röövimised, vägistamised, tapmised jmt.), mida panevad toime moraalset laostunud isikud vaesuse ja meeleheite sunnil. Märksa vähem tähelepanu pööratakse Ameerikale nii iseloomulikule organiseeritud kuritegevusele, mille puhul kuritegusid ei sooritata mitte juhuslike isikute poolt, selleks et muretseda vahendeid minimaalseks äraelamiseks või mitmesuguste isiklike konfliktide lahendamiseks, vaid professionaalsete kurjategijate poolt, kes on koondunud kuritegelikesse sündikaatidesse ning kellele kuritegevus on põhiliseks tegevusalaks. Selliseks hästi tuntud kuritegelikuks sündikaadiks on näiteks "Cosa Nostra". Kui tänavakuritegevusele tõukab miljoneid ameeriklasi häda ja puudus, siis organiseeritud kuritegevuse juhtmotiiviks on ahnus, mitte vajadus, nagu on tavavalt olnud tuntud ameerika kriminoloogid professorid H. Barnes ja K. Teeters.⁷

Organiseeritud kuritegevuse teket Ameerika Ühendriikides seostatakse president W. Wilsoni poolt 1920. a. kehtestatud "kuiva seadusega", millega keelati riigis alkohoolsete jookide tootmine, transportimine ja müük. See seadus tühistati 1933. a., kuid selleks ajaks olid juba tekkinud gangsterite jõugud, kes lõikasid tohutuid kasumaid alkohoolsete jookide tootmisest ja nendega kauplemisest. Algu need banded võitlesid omavahel, hiljem aga ühed purus-

⁶ США: преступность и политика. М., 1972, стр.219,221.

⁷ Sealsamas, lk. 262.



tati, teised ühinesid, ning nagu see on iseloomulik kapitalistlikule majandusele, tekkisid ka siin oma monopolid ja sündikaadid. Pärast "kuiva seaduse" kaotamist kohanes organiseeritud kuritegevus uutele tingimustele. Tänapäeva organiseeritud kuritegevus - see on mitmesuguste seadusega keelatud kaupade ja teenete osutamine massilises ulatuses: kauplemine narkootikumidega, hasartmängude organiseerimine, väljapressimine, maksudest kõrvalehoidumine, tapmiste organiseerimine jne.

Professionaalne kuritegevus annab kuritegelikele sündikaatidele tohutuid kasumeid, mis ületavad tuntud korporatsioonide, nagu "General Motors", "Standard Oil", "Ford Motor", "General Electric" ja "United States Steel", kasumid ühtekokku ning moodustavad aastas keskmiselt 40 miljardit dollarit.⁸ Kui antud arv kutsub esile kahtlust, siis ainult selles mõttes, et tegelikkuses on see nähtavasti tunduvalt suurem. Näiteks avaldati presidendi poolt kuritegevuse uurimiseks organiseeritud valitsuskomisjoni ettekandes 1967. a. arvamust, et ainuüksi kasumid hasartmängudest toovad kuritegelikele sündikaatidele aastas sisse 7 kuni 50 miljardit dollarit.⁹

Need kasumid rakendatakse omakorda legaalsesse bisnessisse ning tänapäeva Ameerikas on seetõttu vahe legaalse ja illegaalse bisnessi vahel praktiliselt kadunud. Kuritegelike sündikaatide sidemed monopolide ja poliitikutega, tohutud rahalised vahendid, mis võimaldavad ära osta politseid, muundavad organiseeritud kuritegevuse Ameerikas karistamatuks tegevusalaks. Pole midagi imestada, et vendade Kennedy'te, Martin Luther Kingi jt. tapmiste organiseerijad on seni jäänud välja selgitamata ja karistamata. Sellega seoses tuleb rõhutada, et kuritegu on Ameerikas kujunenud ka vahendiks, mida ulatuslikult kasutatakse poliitilises võitluses. Rasistide pogrommid ja poliitilise vastase tapmine palgalise mõrvari poolt ei ole Ameerikas erandlikud nähtused.

3. Kõrvuti tänavakuritegevuse ja organiseeritud kuritegevusega eristavad ameerika kriminoloogid veel ühte kuri-

⁸ США: преступность и политика. М., 1972, стр. 106.

⁹ Sealsamas,

tegevuse liiki - nn. valgete kraede kuritegevust. Nimetus on tulnud sellest, et nende kuritegude subjektideks on kõrge ühiskondliku positsiooniga lugupeetud isikud - nagu neid iseloomustas professor E. Sutherland, kes esimesena juhtis tähelepanu ameerika kuritegevuse sellele liigile.¹⁰ Kuid valgete kraede kuritegevuse mõiste ei hõlma siiski kõiki selle isikute kategooria poolt toimepandud kuritegusid. Selle mõiste alla lähevad ainult need kuriteod, mis pannakse toime bisnismenide ja korporatsioonide poolt nende normaalse tegevuse käigus: ebaseaduslikud operatsioonid börsil, vale-reklaam ja muu taoline ostjate petmine, maksudest kõrvalehoidumine, teiste firmade või valitsusametnike äraostmine jmt.¹¹ Valgete kraede kuritegevuse põhjusi ei saa seletada vaesuse, perekonna lagunemise, individuaalse psühhepatoloogia jmt. nähtustega.¹² Need on kuriteod, mida pannakse toime asjast huvitatud organisatsiooni juhtkonna otsusel. Nende kuritegude põhjusi tuleb otsida kapitalistlikust konkurentsist, mis sunnib ettevõtteid kasutama kuritegelikke vahendeid võitluses oma olemasolu ja kasumite eest.

Valgete kraede kuritegevuse tegelikku ulatust, samuti nagu organiseeritud kuritegevuse tegelikku ulatust - on tänapäeva Ameerikas, kus võim kuulub nendesamade valgete kraede esindajatele, võimatu täpselt kindlaks teha, kuid nagu tunnistab professor A. Cohen, on valgete kraede kuriteod laialt levinenud.¹³ Kuid erinevalt tänavakuritegevusest, mis kutsub inimestes esile hirmu, on suhtumine valgete kraede kuritegevusse "segu hirmust ja imetlusest", nagu ütleb E. Sutherland.¹⁴

4. Nagu eeltoodust nähtub, ei ole ameerika krimino-

¹⁰ США: преступность и политика. М., 1972, стр. 47.

¹¹ Sealtsamas, lk. 41; vt. ka А. К о з н. Отклоняющееся поведение и контроль над ним. - Американская социология. Перспективы, проблемы, методы. М., 1972, стр. 295.

¹² А. К о з н. Там же.

¹³ А. К о з н. Отклоняющееся поведение и контроль над ним. - Американская социология. Перспективы, проблемы, методы. М., 1972, стр. 295.

¹⁴ США: преступность и политика. М., 1972, стр. 70.

loogia põhiline uurimisobjekt piiritletav ükenes kriminaalseaduste rikkumise juhtudega, nende põhjuste uurimisega. Ameerika kriminoloogia nn. antilegalistliku suuna esindajad peavad kriminoloogia uurimisobjektiks igasugust "normist kõrvalekalduvat käitumist". See suund on ameerika kriminoloogias valitsev ja see on ka mõistetav, sest enamik ameerika kriminolooge on sotsioloogid, mitte juristid ning kriminoloogiat õpetatakse ameerikas ülikoolides mitte õigus-teaduskonnas, vaid sotsioloogiateaduskonnas. Antilegalistliku suuna üks silmapaistvamaid esindajaid professor T. Sellin põhjendab seda kontseptsiooni järgmiselt. Kriminaalseadused muutuvad koos valitsevate gruppide arusaamade muutumisega sotsiaalsetest väärtustest või võimul olevate sotsiaalsete gruppide muutumisega. See, mis oli kuritegelik minevikus, võib täna olla seaduslik, see, mis ühes riigis on kuritegu, võib teises riigis olla seaduslik. Järelikult, selleks et teaduslikult uurida inimese käitumist taoliste nähtuste valdkonnas, ei tohi teadlane piirata oma uurimisobjekti ainult antud ajal ja kohal kriminaalseadustega vastuolus olevate tegudega.¹⁵

Loomulikult mitte kõik ameerika kriminoloogid ei ole nõus eeltoodud kontseptsiooniga. Nn. legalistliku suuna esindaja professor P. Tappen näiteks väidab, et antilegalistlikus kontseptsioonis väljendub sotsioloogi-mittejuristi usaldamatus seaduse vastu ning püüe uurida midagi absoluutset ja igavest, mis on vastuolus ühiskonna huvidega. Nende huvide määramine viib aga paratamatult subjektiivsetele hinnangulistele otsustustele.¹⁶

Selle vaidlusega seoses on väga õigesti märkinud nõukogude kriminoloogid professorid V. Kudrjajtsev ja B. Niki-forov, et mõlema suuna esindajad jätavad tähele panemata kriminaalseaduste objektiivse seose sotsiaalse tegelikkusega.¹⁷

¹⁵ Т. С е л л и н. Социологический подход к изучению причин преступности. - В кн.: Социология преступности. (Современные буржуазные теории). М., 1966, стр. 31.

¹⁶ П. Т а п п е н. Кто такой преступник? - В кн.: Социология преступности. (Современные буржуазные теории). М., 1966, стр. 62.

¹⁷ Социология преступности. (Современные буржуазные теории). Вступительная статья. М., 1966, стр. 8.

5. Ameerika kriminoloogidel pole kombeks rääkida kriminoloogia metodoloogilistest alustest. Kuid sellest käsimusest ei saa mõnda minna.

Ameerika kriminoloogia metodoloogiliseks aluseks on positivistlik filosoofia. Siit tuleneb ka ameerika kriminoloogiale valdavas enamuses iseloomulik empirism: kogutakse hulgaliselt fakte, kuid nähtuse terviklik analüüs jääb pinnapealseks. Ameerika kriminoloogias võib leida palju metoodiliselt hästi teostatud konkreetseid kriminoloogilisi uurimusi, kuid kuritegevuse tekke ja ajaloolise arengu probleemid ei ole käsitlemist leidnud. Ameerika kriminoloogid uurivad näiteks seost kuritegevuse ja töötasu, kuritegevuse ja elanikkonna liikuvuse, kuritegevuse ja linnaelanikkonna paigutuse jne. vahel. Uuritakse tööpuuduse mõju kuritegevusele, kuritegevust neegrite seas, eri rahvusgruppidel, soe ja vanuse tunnuste järgi jne. Taolised uurimused viivad tavaliselt teatava fakti konstateerimisele, kuid sügavamaid järeldusi kuritegevuse teooria või prefülaktika osas ei järgne.

Oleks siiski ebaõige väita, et ameerika kriminoloogid ei tunne üldse huvi kriminoloogia teoreetiliste probleemide vastu. Näiteks juba vaidlus professorite D. Cressy ja S. Gluecki vahel näitab ameerika kriminoloogide vaadete mõningat erinevust kriminoloogia teooria osas. Prof. D. Cressy on seisukohal, et konkreetsete kriminoloogiliste uurimuste aluseks peab olema üldteooria, millest tulenevad konkreetsete tööhüpoteesid, mille õigsust kontrollitakse konkreetse uurimisega.¹⁸ Professor S. Glueck on aga tüüpilisel faktorite teooria positsioonil: ta leiab, et ainuõige teaduslik lähenemiseviis kuritegevuse uurimisele on vaadelda kõiki antud nähtusega seotud faktoreid ning pärast seda teha täiesti erapooletult antud materjalist tulenevad järeldused.¹⁹ Kuid nagu näitavad Glueckide tööd (enamuse töid

¹⁸ Д. Кресски. Развитие теории. Теория дифференцированной связи. - В кн.: Социология преступности. (Современные буржуазные теории). М., 1966, стр. 88-105.

¹⁹ Ш. Глук. Теория и факт в криминологии. Критика теории дифференцированной связи. - В кн.: Социология преступности. (Современные буржуазные теории). М., 1966, стр. 106-113.

on prof. Sheldon Glueck kirjutanud koos abikaasa dr. Eleanor Glueckiga), olulisi teoreetilisi järeldusi sellisel viisil siiski ei tehta. Samal ajal aga 1965 Glueckide töödes selgelt välja positivistlikule metodoloogiale omane eklektitsism: nad uurivad nii kurjategija isiksuse kujunemise sotsiaalseid tingimusi kui ka bioloogilisi iseärasusi.

6. Iseloomustades tänapäeva ameerika kriminoloogiat, tuleb siiski tunnistada, et kuriteo põhjuste otsimine kurjategija pärilikest bioloogilistest iseärasustest on kaotanud oma aktuaalsuse. Rõhuv enamuse ameerika kriminoloogid on jõudnud äratundmisele, et kuriteo toimepanemise seletamine bioloogiliste põhjustega on viljatu. Kuritegu on normaalse inimese normaalne reaktsioon ebanormaalsele tingimustele - selline on ameerika kriminoloogia sotsioloogilise koolkonna põhitees. Järelikult tuleb kuritegevuse uurimisel pöörata tähelepanu mitte kurjategija isiksuse bioloogilistele erisustele, vaid sotsiaalsele keskkonnale, kus see isik elab. Sotsioloogilisi teooriaid, mis püüavad ühest või teisest aspektist seletada kuritegelikku käitumist, on ameerika kriminoloogias palju. Tuntud ameerika kriminoloog professor G. Vold on selle kohta öelnud, et kui kriminoloogid oleksid rohkem kursis tuumafüüsikaga, võiks varsti kohata kriminoloogias ka tuumafüüsika seaduste rakendamise katseid kuritegevuse põhjuste seletamisel. Olgu märgitud, et G. Vold ise on uurinud lennunduse arengu mõju kuritegevusele.²⁰

Kriminoloogia üldteooria nimetusele pretendeerivad ameerika kriminoloogias siiski ainult kaks teooriat: professor E. Sutherlandi diferentseeritud assotsiatsioonide teooria ja professor R. Merton'i anoomia ehk sotsiaalse desorganisaatsiooni teooria.

E. Sutherlandi diferentseeritud assotsiatsioonide teooria pärineb küll kolmekümnendatest aastatest, kuid seda loetakse ka tänapäeval ameerika kriminoloogia üheks põhiteooriaks. mis on avaldanud olulist mõju ameerika kriminoloogia arengule. Prof. D. Cressy on võrrelnud E. Sutherlandi

²⁰ Р.М. Решетников. Современная американская криминология. М., 1965, стр. 17.

osa kriminoloogia ajaloos isegi C. Darwini osaga bioloogia ajaloos.²¹

E. Sutherlandi teooria tuum seisab väites, et inimese käitumine kujuneb teda ümbritseva konkreetse sotsiaalse keskkonna mõjul. Kuritegelik käitumine on õppimise resultaat, s. t. kuritegelik käitumine omandatakse suhtlemises teiste inimestega konkreetse indiviidi elutegevuse käigus. E. Sutherland ise on oma teooria kokku võtnud üheksas teesis:

1) kuriteo toimepanemist õpitakse. Õppimise all peetakse silmas mitte ainult teadlikku vaadete, printsiipide jmt. omandamise protsessi, vaid üldise igasugust teadmiste ja kogemuste omandamist, olgu siis teadlikult või mitte;

2) kuritegelik käitumine omandatakse inimestega suhtlemise teel. Seega toimub kuritegeliku käitumise omandamine eeskätt isiklike, emotsionaalsete kontaktide kaudu. Loe-tu, kinos nähtu jmt. mõju inimese käitumisele on väiksem võrreldes sellega, mida inimene ise üle elab;

3) kuritegeliku käitumise õppimine toimub põhiliselt väikeste gruppide raames: perekonnas, sõprade ringis jne.;

4) kuritegeliku käitumise õppimine hõlmab: a) kuriteo toimepanemise tehnilised võtted alates kõige lihtsamatest kuni kõige komplitseeritumateni välja, b) kuriteo konkreetse motivatsiooni, ratsionaalse õigustuse, kuritegeliku hoiaku jmt. psühholoogilised kategooriad, mis seonduvad kuriteo toimepanemisega;

5) kas antud motivatsioon, hoiak jmt. on kuritegelik või mitte, selle määrab kriminaalseadus;

6) inimesest saab kurjategija, kui seaduserikkumist soodustavad väärtused temas ületavad seaduserikkumist mittesoodustavad väärtused;

7) kas ülekaalus on seaduserikkumist soodustavad või mittesoodustavad väärtused, see sõltub suhtlemise iseloomust kuritegelike ja mittekuritegelike väärtuste kandjate-

²¹ Д. К р е с с и. Развитие теории. Теория дифференцированной связи. - В кн.: Социология преступности. (Современные буржуазные теории). М., 1966, стр. 90.

ga: kontaktide prioriteedist, sagedusest, kestusest ja intensiivsusest;

8) kuritegeliku käitumise õppimise protsess kuritegelike ja mittekuritegelike väärtuste kandjatega on tavaline õppimise protsess;

9) ehkki kuritegelik käitumine on üldiste vajaduste ja väärtuste väljenduseks, ei saa seda nende abil seletada, sest nende väljenduseks on ka mittekuritegelik käitumine.²²

Nagu näeme, käsitleb see teooria konkreetse isiku kujunemist kurjategijaks. Vastust küsimusele, mis on kuritegevuse põhjused, miks kuritegevus Ameerika Ühendriikides on nii massiline ja järjest kasvab, E. Sutherlandi diferentseeritud assotsiatsioonide teooria ei anna. Kui kasutada D. Cressey terminoloogiat, siis kuritegevuse epidemioloogia probleeme antud teooria ei valgusta.

Konkreetse kuriteo põhjusi seletab prof. D. Cressey diferentseeritud assotsiatsioonide teooria alusel järgmiselt: kuriteo paratamatult tarvilikuks tingimuseks on kontakt kuritegelike käitumisvormidega; seda liiki kontaktide ülekaal - see ongi kuriteo põhjuseks.²³ Tuleb tunnistada, et konkreetse kuriteo põhjuste selline seletus on väga formaalne.

Kui E. Sutherlandi diferentseeritud assotsiatsioonide teooria koondas tähelepanu konkreetset isikut ümbritsevatele mikrokeskkonnale, siis prof. R. Mertonite teooria anoomiaist võtab vaatluse alla ühiskonna tervikuna. R. Mertonite järgi tekib kuritegevus häirete tõttu ühiskonna organisatsioonis, kui ühiskond pole võimaline normaalselt reguleerima oma liikmete käitumist. Ühiskonna sellist seisundit nimetab R. Merton anoomiaks. R. Merton väidab, et ühelt poolt ühiskond püstitab oma liikmetele eesmärgid, mille poole nad püüdvad, teiselt poolt aga peab kindlustama reaalse võimaluse nende eesmärkide saavutamiseks seaduslike vahenditega. Kui ühiskonna poolt püstitatud eesmärgid on koosõ-

²² М. К л а й н е р д. Криминологические исследования. - В кн.: Социология сегодня. Проблемы и перспективы. Американская буржуазная социология середины XX века. М., 1965, стр. 583.

²³ Р. М. Р е ш е т н и к о в. Современная американская криминология. М., 1965, стр. 79.

las ühiskonna poolt pakutavate vahenditega nende eesmärkide saavutamiseks, pole ühiskonna liikmetel põhjust seadusi rikkuda ja kuritegusid toime panna. Kui aga ühiskonna poolt püstitatud eesmärgid ei ole antud sotsiaalses tingimustes reaalselt saavutatavad, s. t. ühiskond küll püstitab eesmärgid, kuid ei kindlusta vahendeid nende eesmärkide reaalseks saavutamiseks, tekib anoomia. Kui ühiskonna poolt püstitatud eesmärgid ei ole reaalselt saavutatavad seaduslike vahenditega ehk teiste sõnadega: seaduslikud vahendid ei osutu küllalt efektiivseteks eesmärkide saavutamisel, hakkavad inimesed otsima muid, efektiivsemaid vahendeid, sõltumata sellest, kas need on seaduslikud või mitte. Kui ebaseaduslikud kuritegelikud vahendid viivad eesmärgile, seaduslikud aga mitte, siis hakatakse loomulikult massiliselt kasutama efektiivseid, ehk ebaseaduslikke vahendeid. Sellistes tingimustes muutub kuritegu täiesti loomulikuks vahendiks ühiskonna poolt püstitatud eesmärkide saavutamisel. R. Mertoni järgi on kuritegu ühiskonna poolt püstitatud eesmärkide ja nende saavutamise legaalsete vahendite vahelise vastuolu resultaat.²⁴

Rakendades oma teooriat kuritegevuse põhjuste analüüsimisel Ameerika Ühendriikides, märgib R. Merton järgmist. Ameerikale on iseloomulik ühiskonna tähelepanu kontsentreerumine eesmärkidele, nende saavutamise vahenditele aga osutatakse tunduvalt vähem tähelepanu. Seega on rikutud tasakaal eesmärkide ja vahendite vahel. Ameerikas on üldisteks eesmärkideks majanduslik heaolu, raha, rikkus, prestiiž. Ameerika ideoloogia sisendab igale ameeriklasele, et igalhel on võrdsed võimalused nende eesmärkide saavutamiseks. Tegelikult ameerika sotsiaalne struktuur seda ei võimalda. Ameerika suurlinnade agulites, tunnistab R. Merton, on edu saavutamise vahendid piiratud üksnes vähetasuva kvalifitseerimata füüsilise tööga. Need vahendid ei suuda konkureerida organiseeritud kuritegevusega mis pakub mitmesuguseid võimalusi kergelt raha teenida. Agulist välja pääseda, s. t. tõusta sotsiaalsel redelil kõrgemale, pole aga praktiliselt võimalik. Kui kunagi oli

²⁴

Р. Мертон. Социальная структура и аномия. - В кн.: Социология преступности. (Современные буржуазные теории). М., 1966, стр. 299-313.

nii, et ajalehepoisist võis saada president, siis nüüd on see kõnekäänd asendunud uuega: "Minu vana räägib, et mitte igaks ei saa presidendiks. Ta räägib, et oleks hea leida alalist tööd kolmeks päevaks nädalas."²⁵ Kuna paljudel puuduvad seaduslikud vahendid üldtunustatud eesmärkide saavutamiseks, siis kasutatakse selleks pettust, pannakse toime kuritegusid, lokkab korrupsioon ja hüljatakse kõlbelised normid. "Üha üldisemaks muutuvad pettus, korrupsioon, ebanormaalsus ja kuritegevus, lühidalt öeldud - kogu keelatud vahendite kogum...",²⁶ kirjutab R. Merton.

Samal ajal aga R. Merton eitab otsesest seost kuritegevuse ja vaesuse vahel. Vaesus iseenesest ei tekita kuritegevust, vaid ainult seoses rikkuse tunnistamisega üleüldiseks eesmärgiks kõigile ühiskonna liikmetele. Näiteks orjandusliku või feodaalse korra tingimustes oli alamatel klassidel välistatud valitseva klassiga ühiste eesmärkide püstitamine juba üksnes ühiskonna sotsiaalse korralduse tõttu. R. Merton võrdleb selles plaanis sõjaeelseid Kagu-Euroopa riike ja Ameerika Ühendriike. Kuigi neis Euroopa riikides oli vaesus palju suurem kui Ameerika Ühendriikides, oli kuritegevus neis siiski tunduvalt väiksem. R. Merton seletab seda neis riikides säilinud feodaalsete iganditega, mis välistasid kodanlikule demokraatialle iseloomuliku formaalse võrdsuse ja siit tuleneva võrdsete võimaluste ideoloogia. Ameerikas oli olukord erinev. "Siin nõutakse inimeselt, et ta suunaks oma käitumise rikkuse kogumisele. Teiselt poolt talle peaaegu ei anta võimalust seda teha institutsionaalsete vahenditega. Selle tagajärjeks on psühhoopaatilise isiksuse kujunemine või antisotsiaalne käitumine või revolutsiooniline tegevus,"²⁷ kirjutab R. Merton. Kuna viimane võimalus on suunatud kehtiva sotsiaalse struktuuri, s. t. kapitalismi likvideerimisele, siis R. Merton seda probleemi edasi ei vaatle.

Siit ilmneb täie selgusega R. Mertoni ja üldse kodan-

²⁵ США: преступность и политика. М., 1972, стр. 259.

²⁶ Р. Мертон. Социальная структура и аномия. - В кн.: Социология преступности. (Современные буржуазные теории). М., 1972, стр. 304.

²⁷ Р. Мертон, там же, стр. 309.

liku kriminoloogia klassipiiratus: kuritegevuse põhjusi ja profülaktikat uuritakse ainult kapitalistliku ühiskondliku süsteemi parandamise ja reformimise, s. o. tema kindlustamise eesmärgil, igasugused järeldused, mis on suunatud kapitalistliku süsteemi olemasolu vastu, mis nõuavad süsteemi enda revolutsioonilist ümberkujundamist, jäetakse kõrvale.

Nii teeb ka R. Merton. Ta näeb, et kodanliku ühiskonna struktuur on ebanormaalne, sest vastuolu eesmärkide ja nende saavutamise vahendite vahel on kodanliku ühiskonna tingimustes ületamatu. Miks see nii on ja kuidas seda olukorda muuta, seda küsimust R. Merton uurida ei sõanda.

Ajalooline materialism on juba ammu andnud sellele küsimusele vastuse - põhjuseks on eraomand ning ühiskonna lõhestumine antagonistlikeks klassideks. Kuid kodanliku ideoloogia jaoks, mida esindab ka kodanlik kriminoloogia, on eraomand püha ja puutumata. Seetõttu ei suuda ka suhteliselt realistlikult mõtlevad kodanlikud kriminoloogid kuritegevuse põhjuste probleemi lõpuni lahendada - see viiks paratamatult eraomanduse ja ekspluatsioneerimise likvideerimise vajaduse tunnustamiseni.

R. Mertoni kontseptsioon on tekitanud kodanlikus kriminoloogias ulatusliku poleemika. Loomulikult ei heideta R. Mertonile ette seda, et ta jääb kuritegevuse põhjuste uurimisel peatuma poolele teele. Põhiline kriitika seisneb selles, et anoomia tunnistatakse sobivaks ainult varavas-taste kuritegude põhjuste seletamisel, mis pannakse toime tänavakuritegevuse raames.²⁸ Ülejäänud kuritegude põhjuste seletamiseks anoomia ei sobivat. Esimesel pilgul tundub tõepoolest, et anoomia ei sobi valgete kraede kuritegevuse ja organiseeritud kuritegevuse seletamiseks, samuti tavaliste vägivaldsete kuritegude seletamiseks. Esimesel juhul on kurjategijad tavaliselt materiaalselt hästi kindlustatud inimesed, teisel juhul aga ei pruugi kurjategija kaugeutki alati lähtuda omakasu motiivist. Tegelikult pole see siiski nii.

²⁸ М. К л а й н е р д. Криминологические исследования. - В кн.: Социология сегодня. Проблемы и перспективы. Американская буржуазная социология середины XX века. М., 1965, стр. 588.

Nagu juba juttu oli, ei käsitle R. Merton vaesust sel-
lise faktorina, mis iseseisvalt kutsub esile kuritegeliku
käitumise, vaid ainult vaesust seoses rikkuste seadmisega
üleüldiseks eesmärgiks. Seepärast on päris loomulik, et val-
gete kraade ja organiseeritud kuritegevuse juhtmotiiv - ah-
nus - viib samasugusele vastuolule eesmärkide ja nende saa-
vutamise legaalse vahendite vahel. Sealjuures tuleb ar-
vestada, et ahnus käitumise juhtmotiivina tuleneb otseselt
eelkirjeldatud üleüldistest eesmärkidest ning seda sünnitab
halastamatu konkurents, mis on lahutamatu kapitalistlikust
ühiskonnast. Konkurents tingub püüdlemist järjest suuremate
kasumite poole ning kapitalistliku ühiskonna tingimustes on
see lõputu protsess.

Tavaline vägivaldne tänavakuritegevus on samuti tüüpi-
line anoomia väljendus: konkreetse eesmärgi saavutamiseks
rakendatakse kõige efektiivsemaid vahendeid, sõltumata sel-
lest, kas need on seaduslikud või mitte.

R. Mertoni teooria ei anna vastust küsimusele, kuidas
tehakse valik eesmärgi saavutamiseks kasutatavate vahendite
vahel: millal valitakse kuritegelikud vahendid, millal mit-
te. On ju ilmne, et vastuolu eesmärkide ja nende saavutami-
se vahendite vahel tunnetavad mitte ainult kurjategijad, kes
lahendavad selle kuriteo toimepanemisega, vaid ka inimesed,
kes siiski kuritegusid toime ei pane.

Püüdes leida vastust sellele küsimusele, on R. Mertoni
teooriat täiendanud professor A. Cohen. Ta peab R. Mertoni
teooria ratsionaalseks tuumaks seda, et Merton tunnustab ku-
ritegevuse tekkemehhanismi aluseks pinget, mida põhjustab
vastuolu eesmärkide ja nende saavutamise institutsionaalse-
te vahendite vahel. Kuriteo toimepanemine lahendab pinget
või vähemalt leevendab seda. Selleks et vältida pinget lan-
gemist või leevendamist kuriteo läbi, on sotsiaalsed süsteemid
organiseeritud nii, et kuritegelik käitumine kutsub pinget
lahendamise või leevendamise asemel esile hoopis suurema
pinge, võrreldes sellega, mida põhjustab eesmärkide saavuta-
misest loobumine. Sellega seletub ühtlasi, miks enamik inimesi,
ehkki kahtlemata tunnetavad pinget, kuritegusid toime
ei pane.

Kas pärast kuriteo toimepanemist pinget alaneb või mit-
te, sõltub suure osas referentsest grupist, s. o. grupist,

millega indiviid tunneb end kõige tihedamini seotud olevat ning mis kujundab tema käitumisnorme, väärtusi ja hoiakuid. Kui inimene teab, et referentne grupp mõistab kuriteo hukka, ta tõenäoliselt kuriteole ei lähe ja eelistab taluda senist pinget, selle asemel et sattuda veelgi suurema pinge seisundisse.

Et kuritee toimepanemine tooks kaasa pinge alanemise, tuleks leida selline referentne grupp, kes kiidaks heaks pinge lahendamise kuriteo abil. On muidugi võimalik tegutseda üksinda ja mitte arvestada referentse grupiga, kuid sellise tee valik on väga raske ja A. Cohen peab seda vähetõenäoliseks. Sel juhul leiaks küll üks vajadus rahulduse, kuid konflikt referentse grupiga (näiteks perekond, kolleegid, sõbrad jt.) tooks kaasa rea teiste vajaduste rahuldamata jäämise ja see tähendaks sisuliselt pinge tõusu.

Seega sõltub kuritegelike vahendite valik või nendest loobumine A. Coheni järgi põhiliselt referentse grupi potentsioonist.²⁹

Anoomia üks kõige kaasaegsemad variante on esitatud professor E. Schuri töös "Our Criminal Society", mis ilmus 1969. a. New Yorgis. Moskva ülikooli professor N. Kuznetsova näiteks hindab E. Schuri poolt antud vastuolude analüüsi Ameerika ühiskonnas sügavamaks kui R. Mertoni oma. Lisaks Mertoni poolt kirjeldatud vastuoludele Ameerika ühiskonnas analüüsib E. Schur veel vastuolusid kriminaalseadusandluses, justiits- ja politseiorganite tegevuses, välispoliitikas ja sotsiaalse ebavõrdsusega seonduvaid vastuolusid.³⁰

Anoomiat kuritegevuse põhjusena Ameerikas käsitleb ka endine kohtuminister R. Clark oma töös "Crime in America. Observation on its Nature, Causes, Prevention and Control", mis ilmus 1971. a. New Yorgis. R. Clark jõuab järeldusele, et kuritegevus Ameerikas väljendab kehtiva korra iseloomu.³¹

²⁹ А. К о э н. Исследование проблемы социальной дезорганизации и отклоняющегося поведения. - В кн.: Социология сегодня. Проблемы и перспективы. Американская буржуазная социология середины XX века. М., 1965, стр. 528-535.

³⁰ Н. Ф. К у з н е ц о в а. Современная буржуазная криминология (учебное пособие). М., 1974, стр. 45.

³¹

Sealsamas, lk. 46.

Õukogude kriminoloogias hinnatakse R. Mertoni teooriat anoomiast, vaatamata selle kodanlikule piiratusele ja ühiskonna ajaloolise arengu seaduspärasuste eitamisele, kui tänapäeva ameerika kriminoloogia ühte realistlikumat teooriat.³²

Milliseid vahendeid võitluseks kuritegevuse vastu pakub ameerika kriminoloogia?

Ameerika kriminoloogias, nagu üldse kodanlikus kriminoloogias, puuduvad teooriad kuritegevuse ajaloolisest tekkest ning puuduvad ka teooriad, mis näeksid ette kuritegevuse likvideerimise perspektiivi. Seetõttu on loomulik, et igasugused kuritegevuse vastu võitlemise programmid taotleavad üksnes kuritegevuse kasvu piiramist ega sea kuritegevuse likvideerimise eesmärki.

Kuritegevuse profülaktika programmid, märkisid E. Sutherland ja D. Cressy, sõltuvad sellest, kuidas käsitletakse kuriteo põhjust. Need, kes käsitlevad kuritegu kaasündinud defektide tagajärjena, pooldavad steriliseerimist. Kes aga käsitlevad kuritegu omandatud pahena, nõuavad hariduse paremat korraldamist ja psühhiaatrie abi. Kui eeldada, et kuritegelik käitumine omandatakse suhtlemisel teiste inimestega väikeste gruppide raames, tuleb apelleerida suhete muutmisele perekonnas ja naabritega. Need, kes eeldavad, et kuritegu on tingitud üldse suhetest ühiskonnas, apelleerivad üldisele ühiskonna sotsiaalsele reorganiseerimisele.³³ Nii see ka tegelikkuses on. Kui siia lisada positivistliku filosoofia ja faktorite teooria mõju ameerika kriminoloogiale, siis metodoloogilisest alustest tulenevalt puudutavad paljud profülaktilised programmid ainult võitlust üksikute sotsiaalsete pahede ja puuduste vastu (puudust kannatavate perekondade abistamist, elamistingimuste parandamist jne.). Samal ajal aga puuduvad sellised programmid, mis näeksid ette kehtiva, kuritegevust stimuleeriva ühiskondliku süsteemi põhjalikku muutmist. Kuritegevuse profülaktikale iseloomuli-

³² США: преступность и политика. М., 1972, стр. 258.

³³ Н.Ф. Кузнецова. Современная буржуазная криминология (учебное пособие). М., 1974, стр. 78.

ku sotsiaal-reformismi tuuma paljastas omal ajal juba V.I. Lenin, öeldes välja kapitalistide tõe: "Me vannume ja tõetame kõigi reformide nimel ... me ei taha ainult üht "reformi": kapitalistide eksproprioneerimist."³⁴

R. Merton'i teooriast lähtudes on efektiivseks võitluseks kuritegevuse vastu Ameerikas vaja kooskõlastada ühiskonna poolt (s. t. valitseva klassi poolt) seatavad eesmärgid ning vahendid nende eesmärkide saavutamiseks, kuid kuidas seda teha? A. Cohen küll püstitab selle küsimuse, kuid vastust ei anna.³⁵

Professor E. Schur on optimistlikum. Ta pakub kolme liiki profülaktilisi vahendeid selle eesmärgi saavutamiseks: 1) muutused sotsiaalses struktuuris, s. o. võitlus vaesusega, elamistingimuste parandamine jne. (taolisi ettepanekuid on tehtud alates kodanliku kriminoloogia sotsioloogilise koolkonna tekkimisest peale ning seni nad tulemusi andnud ei ole); 2) muutused kultuuriväärtustes, s. o. väikeste sotsiaalsete gruppide tugevam integreerumine, informatsioonivahendite osa tõstmine elanikkonna kultuurilisel ja esteetilisel kasvatamisel. (Ka need ettepanekud pole uudsed. Ameerikas on küllalt kritiseeritud kino ja televisiooni poolt kultiveeritavat vägivalda, kombelõtvuse jmt. kultust, kuid tulemusteta); 3) suurem valik kriminaalkaristuste kasutamisel.³⁶ (Kuid ükskõik, millised ka oleksid kriminaalkaristused ja nende rakendamise praktika, pole karistuse abil kunagi suudetud kuritegevust vältida.)

Seoses kriminaalkaristusega tuleb märkida, et seni on kriminaalseadus siiski esmane vahend võitluses kuritegevuse vastu Ameerika Ühendriikides.³⁷ Välja arvatud valgete krae-

³⁴ V. I. L e n i n . Teosed. 18. kd., lk. 371.

³⁵ A. К о з н . Отклоняющееся поведение и контроль над ним. - В кн.: АМЕРИКАНСКАЯ СОЦИОЛОГИЯ. Перспективы, проблемы, методы. М., 1972, стр. 292.

³⁶ Н.Ф. К у з н е ц о в а . Современная буржуазная криминология (учебное пособие). М., 1974, стр. 80-84.

³⁷ А. К о з н . Указ. работа, стр. 284.

de kuritegevus - seda liiki tegude eest järgneb ainult harvadel juhtudel kriminaalkaristus.³⁸ Vaatamata sellele, et võitluses kuritegevuse vastu on Ameerikas esiplaanil kriminaalrepressioon, on ameerika kriminoloogid sunnitud tunnistama, et enamikku kurjategijaid vanglakaristus ei paranda, vaid pigem avaldab otse vastupidist mõju.³⁹

Statistika näitab, et ükskõik milliseid profülaktilisi vahendeid ei rakendataks, kuritegevus Ameerikas kasvab. Kuid ameerika kriminoloogid ja kriminalistid ei kaota siiski optimismi. Näiteks väidab R. Clark, et ameeriklased võivad kaotada paljud kuritegevuse põhjused juba lähematel aastatel: selleks tuleks aastatel 1970-75 ehitada 20 miljonit elamut agulite likvideerimiseks, anda igale ameeriklasele võimalus saada haridust vastavalt võimetele, teaduse abil likvideerida ameeriklaste iseloomust vägivallarefleksi, luua uus "moraalne" õigus.⁴⁰ Õigesti on neid ettepanekuid iseloomustanud prof. N. Kuznetsova - paremal juhul on R. Clarki ettepanekud naiivne utoopia.⁴¹

³⁸ А. К о в н. Указ. работа, стр. 295.

³⁹ М. К л а й н е р д. Криминологические исследования. - В кн.: Социология сегодня. Проблемы и перспективы. Американская буржуазная социология середины XX века. М., 1965, стр. 612.

⁴⁰ Н. Ф. К у з н е ц о в а. Современная буржуазная криминология (учебное пособие). М., 1974, стр. 82.

⁴¹ Sealsamas, lk. 83.

PISIRIISUMISTEST TARTUS ^x

P.-U. R a h i

Tartu linna rahvakohtunik

NLKP Keskkomitee ja Nõukogude valitsus on oma otsustes ja praktilises tegevuses pööranud erilist tähelepanu sotsialistliku omandi kaitse küsimustele ning nõudnud otsustavat ja efektiivset võitlust sotsialistliku vara riisumise ja ebamajanduslikkuse vastu ning üldse leppimatut suhtumist rahva vara raiskajatesse. Sotsialistliku omandi kaitse küsimus oli, on ja jääb aktuaalseks.

Sotsialistliku vara riisumisega tekitatakse riigile aasta jooksul tohutut kahju. Näiteks 1975. a. poolaastal Tartu Linna Rahvakohtus läbivaadatud sotsialistliku vara riisumise asjade üldistamisel ilmes, et kohtualuste poolt oli tekitatud riisumisega ettevõtetele ja asutustele materiaalselt kahju 9226 rubla ulatuses. Kuid ka pisiriisumised tekitavad küllalt palju kahju, kui nende vastu ei peeta otsustavat võitlust. Efektiivne võitlus pisiriisumiste vastu aitab aga tunduvalt kaasa sotsialistliku vara riisumise ärahoidmisele.

Kes on need pisiriisujad? Millistest allikatest toimub sotsialistliku vara pisiriisumine? Milline on eelistanud pisiriisumise objekt? Kuskohas ja millisel ajal tegevavad pisiriisujad? Milline on pisiriisujate administratiivkorras karistamise praktika? Millised on pisiriisumise toimepanemist soodustavad asjaolud?

Nendele küsimustele vastuste saamiseks üldistati Eesti NSV Ülemnõukogu Presiidiumi 25. septembri 1970. a. seadluse "Vastutuse tugevdamise kohta riigi või ühiskonna va-

^x TRÜ kriminoloogia laboratooriumi ettekandehommikul 23. nov. 1975. a. peetud ettekanne.

¹ ENSV ÜVT 1970, nr. 41, art. 388.

ra pisiriisumiste eest" kohaldamise praktikat Tartu Linna Rahvakohtus 1974. a. läbivaadatud asjades.

Rahvakohtus oli läbi vaadatud 1974. a. administratiivkorras karistatud pisiriisumise asju 162 isiku suhtes.

Hagu võis eeldada, moodustasid pisiriisujatest valdava enamuse mehed. Neid oli 68 %, naised 32 % ning alaealisi 4 %. Pisiriisujate hulgas oli suhteliselt kõige rohkem 30 - 49 aasta vanuseid isikuid (49 %), neile järgnesid 18 - 24-aastased (23 %) ning 25 - 29-aastased, 50-aastased ja vanemad (24 %).

Haridusliku taseme poolest oli pisiriisujate hulgas kõige rohkem alla 8-klassilise haridusega isikuid (45 %), 37 % pisiriisujatest omasid lõpetamata keskkariduse, 17 % keskkariduse ning üks oli kõrgema haridusega.

Pisiriisujatest oli 97 % parteituid. Perekonnaseisult oli 49 % vallalisi, 43 % abielus ja 8 % lahutatuid. 63 % pisiriisujatest ei omanud ülalpeetavaid.

Elukutse järgi jagunesid pisiriisujad järgmiselt: töölisi 61,8 %, teenistujaid 5,5 %, õpilasi 3,7 % ning 29 % ei võtnud osa ühiskondlikult kasulikust tööst, sest neil puudus kindel töökoht. 21 % pisiriisujatest ei omanud kindlat elukohta. Samuti oli 46 % pisiriisujatest karistatud varem administratiivkorras teiste õiguserikkumiste eest.

Seos pisiriisumise allikaga näitab, et 74 % pisiriisujatest olid kõrvalised isikud ja 26 % neist olid sama ettevõtte või asutuse töötajad, kus nad pisiriisumisi toime panid.

Eltoodust võib järeldada, et pisiriisujate valdava osa moodustavad töövõimelised kodanikud, kellel on suhteliselt madal hariduslik tase, ja perekonnaseisult üksikud. Pisiriisujate majanduslikku olukorda ei saa pidada raskeks ning pisiriisumiste toimepanemise seletamine raske majandusliku olukorraga oleks tegelikkusega vastuolus. Samuti on sotsialistliku vara riisumise ja pisiriisumiste asjade viimase aja kohtupraktika üldistamine kinnitanud, et ettevõtetest ja asutustest pannakse toime sotsialistliku vara riisumisi rohkem kõrvaliste isikute poolt. Selliseid riisumisi soodustavad asjaolud on põhiliselt seotud ettevõtetes ja asutustes valveteenistuse halva korralduse ja sotsialistliku vara laokilejätmisega, mis võimaldab vaba juurdepääsu materiaalsetele väärtustele.

Läbivaadatud administratiivasjad andsid ülevaate pisiriisumise eelistatud objekti suhtes. Kõige rohkem riisuti toidukaupu (43 % kõikidest juhtudest). Sellele järgnesid alkohoolsed joogid (27 %) ja tööstuskaupad (22 %). Üksikutel juhtudel oli riisutud ehitusmaterjali ja raha.

Arvestades ehitusmaterjalide hoiutingimusi ja nende kasutamist objektidel, tundub, et rangema kontrolli puhul oleks ehitusmaterjalide pisiriisumise fakte avastatud rohkem.

Toidukaupadest olid eelistatumad lihatooted, või ja margariin. Alkohoolsetest jookidest riisuti pisivarguse teel valdavas enamuses odavat (rbl. 1,27) veini, kuivveine, konjakit ja neile lisandus alkohoolse joogina odekoolon.

Alkohoolsete jookide pisiriisujatest olid 80 % mehed ning 20 % naised. Eelnimetatud pisiriisujatest 44 % ei võtnud osa ühiskondlikult kasulikust tööst ning kolmel puudus kindel töö- ja elukoht. Karastusjookidest riisuti enamasti õlut, tööstuskaupadest trikoosesmeid.

Eelistatud riisutud vara järgi võib juba järeldada pisiriisumise toimepanemise kohti. Kõige rohkem pannakse toime pisiriisumisi kaubandus- ja toitlustusettevõtetes, nimelt 58 % kõikidest juhtudest. Neile järgneb Tartu Lihakombinaat, kus aasta kestel pandi toime 23 % kõikidest pisiriisumistest. Üksikuid juhtumeid oli Tartu Konservitehases ja Tartu Piimatoodete Kombinaadis.

Kauplused, kus kõrvaliste isikute poolt pandi toime pisiriisumisi suhteliselt kõige arvukamalt, järjestuvad järgmiselt: Tartu Tarbijate Kooperatiivi Kaubamaja, "Tartu", "Ropka", "Puiestee", "Anne", "Saare", "Jaama", "Karete", "Ümera" ja "Tähe".

Alkohoolsete jookide pisiriisumiste osas võib järjestada kauplusi selliselt: "Ropka" - 7 juhtumit, "Aardla" - 6, "Linda" - 5 ja "Jaama" - 2 juhtumit.

Üldistatud andmed näitavad ka, millistel nädalapäevadel pandi toime rohkem pisiriisumisi. Pisiriisumiste arvukuse järgi jaotusid nädalapäevad järgmiselt: esmaspäev, neljapäev, reede, kolmapäev, laupäev, teisipäev ja pühapäev. Muidugi seos on siin kaupluste lahtiolekuaegadega ning ettevõtete tööaegadega. Alkohoolsete jookide pisiriisumist pannakse toime kõige rohkem esmaspäeviti ja

neljapäeviti (mõlematel päevadel 24 % alkohoolsete jookide riisumiste juhtumitest), siis järgneb kolmapäev (20 %) ning seejärel teisipäev, laupäev, reede ja pühapäev.

Kellaaegade järgi pannakse pisiriisumisi toime kõige arvukamalt kell 12 - 18, seejärel kell 18 - 24 ning kõige vähem kell 01 - 12. Alkohoolsete jookide pisiriisumist pannakse kõige rohkem toime kella 18 - 21 ajal (46 % kõigist alkohoolsete jookide riisumise juhtumitest).

Sotsialistliku vara pisiriisumistes süüdiolevatest isikutest karistati arestiga 51 %, rahatrahviga 26 % ja parandusliku tööga 19 % ning 4 % osas saadeti materjalid nende töökohajärgsetele seltsimehelikele kohtutele ja pedagoogilistele nõukogudele ühiskondlike mõjutusvahendite kohaldamiseks. Administratiivkaristuste kohaldamisel on arvestatud süüdlaste varasemat käitumist ning riisunud vara kogust.

Kaubandusettevõtetes soodustab kõrvaliste isikute poolt pisiriisumiste toimepanemist osaliselt ka selvekauplustes pisiriisumisel eelistatavate kaupade ebaõige paigutamine müügiirulitele.

Sama ettevõtte ja eeskätt toiduainetetööstuste töötajate poolt pisiriisumise toimepanemist soodustavad asjaolud on kahtlemata ikkagi organisatsioonilist laadi. Ettevõtete administratsioonide ja ühiskondlike organisatsioonide pisiriisumistevastases võitluses tehtav profülaktiline töö ei tee veel kõigile küllalt selgeks, et sotsialistlik vara on püha ja puutumatu.

Pisiriisumistevastast võitlust ei saa pidada mitte üksnes administratiivõiguslike vahendite abil, vaid siin tuleb läheneda sellele palju teravamalt, et luua kindel tõke sellele pahele.

Eesti NSV Ülemnõukogu Presiidiumi 25. sept. 1970. a. seadluse kohaselt võib isikut, kes pani toime pisiriisumise, kõrvuti administratiivkaristuse või ühiskondliku mõjutusvahendite kohaldamisega ilma jätta soodustushinnaga puhkekodu- või sanatooriumituusikust, teda võib ka elamispinna saamise järjekorras viia kaugemale kohale.

Aga kas neid vahendeid, kui selleks on võimalus, on alati kasutatud?

Ettevõtetes ja asutustes tuleb pisiriisumise asjade

arutamisel luua selline ühiskondlik arvamus, mis lüüakse
töötajate kollektiivi ebakindlates liikmetes sotsialistli-
ku vara pisiriisumise kavatsusi ning tagaks selle vara puu-
tumatus.

TEADVUSTAMATA PSÜÜHIKA JA KRIMINOLOOGIA

L. A u v ä ä r t ,

TRÜ kriminoloogia laboratooriumi
nooremteadur

Teadvuse olemasolu inimesel tähendab, et tal on tekkinud elu-, suhtlemis- ja õpetamisprotsessis selline sõnnaobjektiveerunud kogum (või süsteem) enam või vähem üldistatud teadmisi, mille abil ta võib tunnetada ümbritsevat maailma ja iseennast, ära tundes tegelikkuse nähtused nende seoste tõttu olemasolevate teadmistega. Teadvus ei haara kogu inimpsüühikat. Psüühikat ei tohi samastada teadvusega. Kõik tuntud psühholoogid tunnistavad teadvustamata psüühika olemasolu. See nähtus kui psüühika erivorm on põhjustanud küllaltki suurt poleemikat,² kuid ainsaks tunnustust leidnud teooriaks on siiski D. Uznadze seadumusteooria.

Esmalt mõningaid terminoloogilisi täpsustusi. Seadumus on üldse kõige erinevamares tähendustes kasutatav mõiste, seda eriti vene keeles. Põhjuseks on erinevate teooriate segunemine, vahel ka segiajamine. Nimetame neist tähtsamaid.

D. Uznadze juhtimisel töötati välja eksperimentaalsel psühholoogial põhinev seadumusteooria. V. Mjasistšev

¹ "Наличие у человека сознания означает, собственно, что у него в процессе жизни, общения, обучения сложилась или складывается такая совокупность (или система) объективированных в слове, более или менее обобщенных знаний, посредством которых он может осознавать окружающее и самого себя, опознавая явления действительности через их отношения с этими знаниями... Сознание не покрывает психической деятельности человека в целом. Психическое и осознанное не могут быть отождествлены" (С. Л. Рубинштейн. Бытие и сознание. М., 1957, стр. 276).

² Täpsemalt vt.: Ф.В. Бассин. Проблема бессознательного. (О неосознаваемых формах высшей нервной деятельности). М., 1968; М.Н. Чхартишвили. Проблема бессознательного в советской психологии. Тбилиси, 1965.

rajas suhtumispsühholoogia teoreetilise kontseptsiooni. Lisaks neile rakendatakse konkreetsetes uuringutes ja teoreetiliste probleemide lahendamisel veel anglo-saksi sotsiaalse hoiaku teooriat. Tulemuseks on tihti mõistete virr-varr ja asjatu poleemika.

Estikeelses pericodikas on käsitletud D. Uznadze seadumusteooriat ja sotsiaalse hoiaku teooriat. Artiklis "Seadumus ja hoiak"³ annab P. Vihalemm nimetatud teooriatest D. Uznadze seisukohtadel põhineva lühiklevaate. Kuna aga rida eesti autoreid (V. Eksta, U. Kala, H. Liimets, E. Välja jt.) tunnistavad vaid sotsiaalse hoiaku teooriat, siis oleme sunnitud D. Uznadze seadumusteoorial pikemat peatumist. Seadumus on psühhofüsioloogiline valmisolek teatud käitumiseks, valmisolek vastureaktsiooniks välismõjudele: närvisüsteem on valmis käituma või õigemini juhtima teatud kindlal viisil käitumist esimese vallandava signaali puhul, samal ajal on see käitumine ka psüühiliselt motiveeritud. Loomulikult toimub kõik ilma analüüsita, sünteesi ja otsustamiseta. Seadumus on isiksuse moodus (seisund) igal konkreetsel hetkel.

Estikeelse sõna "seadumuse" loojaks on V. Ernits, kes samastas selle mõistega "seatud olema". Meie arvates tuleks mõistet "seadumus" kasutada eesti keeles dünaamiliste nähtuste puhul, sest tegusõna "seadma", millest on tuletatud nimisõna "seadumus", tähendab muutma, uuele olukorrale kohanema, seega seadumus on kohanemine. Hoolimata sõnale antud esialgsest tähendusest ei ole meie arvates otstarbekas hakata looma dünaamilise fenomeni jaoks uut terminit, seda enam et "seadumus" dünaamilise fenomeni tähisena on meie kõnepruuki juurdumas.

"Hoidma" tähendab midagi säilitama nii, nagu see antud hetkel on, seega on "hoiak" millegi varem esinenud hoidmine, säilitamine, "Hoiakut" võib meie arvates kasutada ainult staatiliste nähtuste puhul. Vastavalt D. Uznadze teooriale areneb seadumus püsivaks muutumisel, fikseerumisel hoiakuks. Hoiak ehk fikseerunud seadumus on aktuaalse ehk situatiivse seadumuse üks eriliike. Just selles peitub D. Uznadze teooria universaalsus. Seadumuse muutumises väljendub uue ja vana dialektika.

³ P. V i h a l e m m . Seadumus ja hoiak. - "Õukogude Kool", 1974, nr. 12.

Meie sotsiaalpsühholoogia on ameerika sotsioloogidelt üle võtnud termini "attitude", mida võiks eesti keelde tõlkida "sotsiaalne hoiak", rõhutades nii selle nähtuse sotsiaalset aspekti. Kuna inglise keeles on peale "attitude" kasutusel veel "set", võib öelda, et fikseerunud sotsiaalse seadumuse, mida ameerika sotsioloogid kutsuvad "sotsiaalseks attitude'ks", ja momentaal-aktuaalse seadumuse, mida välismaa psühholoogias tuntakse "set'i" all, vahel on kindel vastastikune seos. D. Uznadze teooria järgi tuleb neid termineid kasutada ühe ja sama tegelikkuse erinevate külgede iseloomustamiseks.

Saksakeelsed mõisted "Einstellung" ja "Haltung", samuti venekeelne mõiste "установка" ei erista nii rangelt käsitletava nähtuse dünaamilist ja staatilist aspekti, mis võib tõlkimisel põhjustada küllaltki palju segadust.

D. Uznadze lähtub oma teooria väljatõttamisest sellest, et aktiivsetesse suhetesse väliseskonnaga ei astu mitte isiku närvisüsteemi üksikud osad, vaid isiksus kui tervik. (Juba I. Pavlov rõhutas, et mida täiuslikum on elusorganismi närvisüsteem, seda tsentraliseeritum see on, seda enam korraldab ja koordineerib kogu organismi tegevust, kuigi see alati eredalt ja avalikult ei ilmne.⁴) Vastavalt sellele teooriale väline mõju, murdudes terviklikus seisundis, mis subjektile on tekkinud enne selle välimõju tajumist, saavutab teatud psüühilise efekti. Iga seadumus on valmisolek mingiks tegevusliiniks ja see tegevusliin määrab ta.⁵

Marksistlikus filosoofias on üldtunnustatud seisukoht, et liikumine on materia eksisteerimise vorm. Psühholoogid otsivad siiani veel tegevuse aktiivsuse algpõhjust, kuid nagu näitas oma töödes P. Anohhin, on aktiivsus elusorganismist sama lahutamatu kui liikumine materiaist.⁶ Et elus-

⁴ И. П. Павлов. Полное собрание сочинений. Т. III, кн. 2, стр. 409.

⁵ "Всякая установка - это установка на какую-то линию поведения и этой линией поведения она и определяется.." (С. Л. Рубинштейн. Основы общей психологии. М., 1946, стр. 625).

⁶ П. К. Анохин. Теория отражения и современная наука о мозге. М., 1970.

organism saaks eksisteerida, peab ta rahuldama mitmesuguseid vajadusi. Vajaduste rahuldamine on aktiivsuse väljendus. Igasuguse aktiivsuse realiseerimiseks on vajalikud kaks komponenti: vajadus ja situatsioon. See kehtik ka inimkäitumise kohta.

D. Uznadze teooria põhimõisteiks ongi vajadus ja situatsioon. Seadumus tekib vajaduse ja situatsiooni koosmõjul. Seadumuse mõju käitumisele on kujutatud skeemil 1.⁷

S k e e m 1

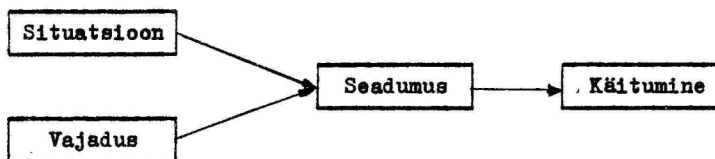

Vahetu situatsiooni ja vajaduse koosmõjul toimuvat isikuse käitumist nimetab D. Uznadze impulsiivseks. Kui aga niisugune käitumine ei anna soovitud tulemusi, hakkab inimene põhjuste üle juurdlema, võtab appi mõtlemise, või nagu ütleb D. Uznadze: objektiveerib situatsiooni. Mõtlemise tulemusena leiab ta uue võimaluse antud vajaduse rahuldamiseks. Koos lõpliku otsuse vastuvõtmisega on kujunenud vastav psühhofüsioloogiline valmisolek, on tekkinud uus seadumus. Seega t a h t l i k u t e g e v u s e p u h u l l u u a k s e u u s s e a d u m u s t a h t l i k u l t .

Š. Nadirašvili nimetab objektiveerimisel põhineva käitumise teoreetiliseks aktiivsuseks. Sellest psüühilise regulatsiooni mehhanismist annavad ülevaate skeemi nr. 2 alumine ja keskmine osa, mis iseloomustavad inimese käitumist väljaspool kollektiivi (näiteks Robinson üksikul saarel) ja sedagi tinglikult, sest mõtlemine nii ontogeneesi kui ka fülogeneesi protsessis ei saa areneda väljaspool sotsiaalset keskkonda. Igapäevases elus peab inimene arvestama antud ühiskonnas kehtivaid sotsiaalseid nor-

⁷ Skeemid 1 - 2 ja seadumuse klassifikatsioon raamatus: Ш.А. Надирашвили. Понятие установки в общей и социальной психологии. Тбилиси, 1974.

me ja sotsiaalseid oetusi. Inimese sotsiaalse käitumise re-
guleerimise mehhanismi kujutab skeem tervikuna.

S k e e m 2

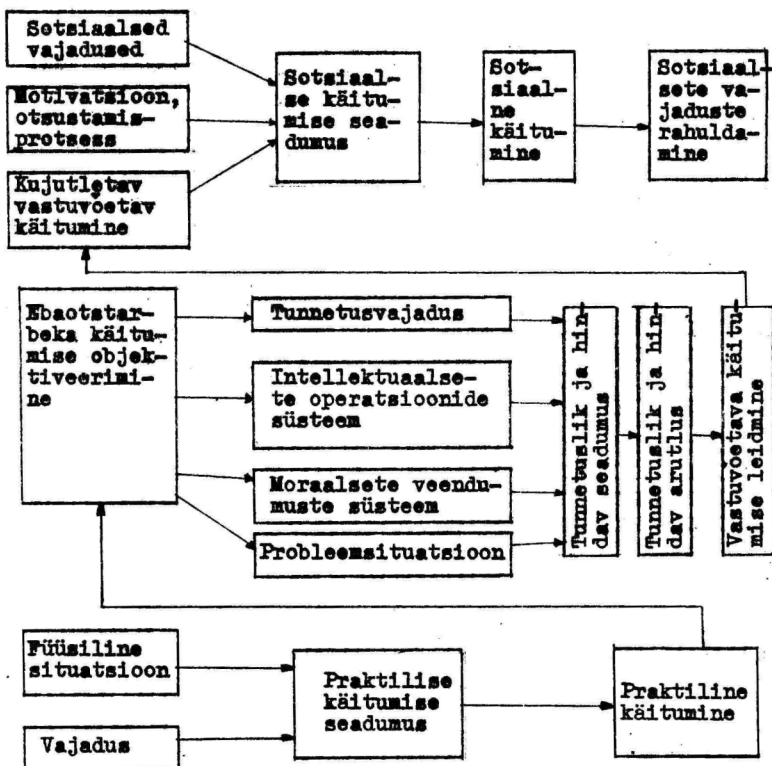

Kui üht ja sama situatsiooni objektiveeritakse korduvalt, siis iga järgmise korraga objektiveerimisprotsess lüheneb. Mõtlemise käigus tungib inimene üha vähem detailidesse, üha rohkem usaldab ta oma varasemaid kogemusi. Lõpuks saabub moment, kus situatsioon ei põhjusta üldse mõtetetegevust, selle inimese jaoks ei ole antud situatsioonis enam probleemi. Seadumus on fikseerunud, dünaamiline situatsioon ja vajaduse vaheline koosmõju on muutunud jäigaks hoiakuks.

Inimene kui isiksus saab tekkida ja areneda vaid sot-

siaalses keskkonnas. Inimese igas käitumisaktis väljendub ühel või teisel määral tema suhtumine sotsiaalsesse keskkonda. VMLjakujuunenud isiksuse ükski käitumisakt ei vasta skeemile 1. Harjumuslikku sotsiaalset käitumist võiks kujutada järgnev skeem.

S k e e m 3

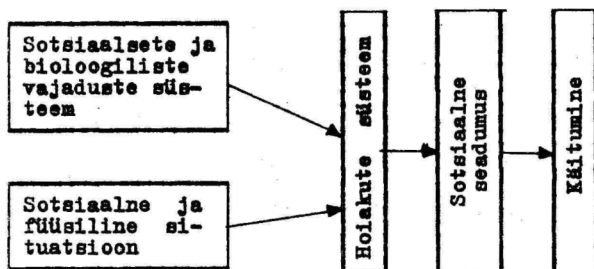

Hoiakute olemasolu korral ei tajuta kogu situatsiooni tervikuna, vaid osaliselt. Osaline situatsioon kutsub esile varem esinenud terviksituatsioonile iseloomuliku vastuse. Kui aga situatsioon on ainult osaliselt sarnane varem esinenuga, siis tekib illusioon, mis põhjustab mitteadekvaatse käitumise. D. Uznadze üks tuntumaid katseid on nägemisillusiooni esilekutsumine. Katseisikule näidatakse kahte eri suurusega rõngast, näiteks suurem kogu aeg paremal, väiksem vasakul. Teatud arvu kordade järel aga näidatakse ühesuurusi rõngaid, kuid katseisik näeb sellest hoolimata paremal suuremat ja vasakul väiksemat. Seda isegi siis, kui tegelikult on vasak rõngas veidi suurem. D. Uznadze jõudis järeldusele, et erinevatel inimestel on hoiaku püsivus ja tugevus erinev. Leidub neid, kes vabanevad vanadest hoiakutest vaid suurte raskustega, nende hoiakud on staatilised. Teiste inimeste hoiakud võivad teatud aja möödumisel muutuda, nende hoiakud on dünaamilised. Mõlemad iseloomustavad hoiaku lõplikku saatust. Plastilisus ja jäikus iseloomustavad muutumisprotsessi ennast, sõltumata sellest, millega see lõpeb. Plastilise hoiaku puhul muutused situatsioonis ja vajadustes kutsuvad esile muutuse ka hoiakutes. Jäik hoiak ei muutu, kuid see võib hävida või hävitatud saada. Stabiilsus väljendab hoiaku aktiivsuse kest-

vust. Stabiilse hoiaku vastandiks on labiilne hoiak.⁸

N. Eliava, seadumuspühholoogia üks tuntumaid esindajaid, märgib, et fikseerunud seadumus viib vahel inimese ekstsitusesse, kuid sagedamini just vastupidi: muudab käitumise varasema kogemuse põhjal eesmärgipäraseks ja kiireks.⁹ Kui näiteks hakkame mõtlema, kuidas kirjutada sõna "seadumus", kujutame ette, kuidas me maalime iga täheköverat, kuidas me paneme üht või teist sõrme liikuma, siis jääbki meil ilmselt see sõna ja teisedki kirjutamata. Kuigi tähti õppides kujundasime hoiaku kirjutamiseks, on see hoiak omandanud suhtelise iseseisvuse, väljunud meie teadvuse vahetu juhtimise alt. Sellel muide põhineb kriminalistikas kasutatav käekirja identifitseerimine. Ükskõik kui palju inimene püüaks oma käekirja moonutada, teeb ekspert kirjutaja omati kindlaks.

Seadumusteooria käsitluse lõpetuseks võiks öelda, et inimese eksterogeenset käitumist juhivad järgmised seadumused:

- 1) praktiline (harjumuslik);
- 2) teoreetilis-tunnetuslik;
- 3) sotsiaalne.

Peale eksterogeense käitumise esineb inimestel veel interogeenne käitumine. Seda juhtivad seadumused võib tinglikult jagada kahte suurde gruppi:

- 1) psühhofüüsiliste jõudude realiseerimise seadumus;
- 2) interogeensete väärtuste eksterosatsiooni- ehk loomingu-seadumus.

Kõik nimetatud seadumused võivad esineda kas hetkelise aktuaalse seadumusena või siis püsiva hoiakuna. Seda tuleb eriti silmas pidades sotsiaalse käitumise seadumuse juures.

⁸ Д.Н. У з н а д з е. Экспериментальные основы психологии установки. Тбилиси, 1961; Он же. Психологические исследования. М., 1966.

⁹ "Фиксированная установка иногда приводит к заблуждению, но часто она, напротив, благоприятствует целесообразности поведения, играя положительную роль в использовании прошлого опыта." (Н.Л. Э л и а в а. Мыслительная деятельность и установка. - Исследования мышления в советской психологии. М., 1966, стр. 281.)

Sotsiaalne hoiak on sotsiaalse käitumise fikseerunud seadumus. D. Uznadze arvates on sotsiaalsed vajadused inimeses fikseerunud sotsiaalsete hoiakute süsteemina. Ja ka vastupidi: sotsiaalsete hoiakute süsteem esineb vajaduse rollis uue sotsiaal-aktuaalse seadumuse formeerumisel, mille alusel toimub isiksuse konkreetne sotsiaalne käitumine. Sotsiaalsed hoiakud tekivad sotsiaalse seadumuse fikseerumisel. Juba esimene sotsiaalne hoiak avaldab mõju sotsiaalse keskkonna tajumisele ja uute sotsiaalsete hoiakute tekkimisele. Kuna sotsiaalset keskkonda iseloomustavad sotsiaalsed normid ja ootused eksisteerivad ideaalselt teatud inimeste grupi teadvuses, siis võib üksikisik neid tajuda vaid teiste inimeste vahendusel. Seega kerkiavad sotsiaalsete hoiakute tekkimisel probleemi keskpunkti inimesed kui sotsiaalset informatsioonide edasiandvad kanalid, inimestevaheline suhtlemine.

Inimese käitumise reguleerimise mehhanismi võib vaadelda kolmeastmelisena: seadumus, objektiveerimine, hoiak. Objektiveerimisele eelneb ja järgneb teadvustamata psüühika seadumuse ja hoiaku kujul. Objektiveerimisel põhinev käitumine moodustab meie käitumises tühise osa, mõnede teadlaste arvates vaid umbes kaks protsenti igapäevasest käitumisest. Peamine on hoiakutel põhinev käitumine. Kuid oma hoiakute adekvaatsust on inimene korduvalt kontrollinud ja kontrollib objektiveerimise ja praktika abil ning korrigeerib ebakõla puhul oma hoiakute süsteemi.

Hoiakute süsteem moodustab omapärase mitmekihilise läätse, milles murdub väliskeskkonna igasugune mõju. Varrases lapsepõlves tekkinud esimesed (praktilise, teoreetilise ja sotsiaalse käitumise) hoiakud avaldavad mõju hilisemate hoiakute tekkimisele. Inimeste hoiakute süsteem areneb ja hääbub koos isiksuse arengu ja hääbumisega. Osa hoiakuid on spetsiifilisemad ja kitsamad, teised üldisemad. Kokku moodustavad nad teatud hierarhilise struktuuri. V. Jadov nimetab seda dispositsioonide hierarhiliseks süsteemiks ja eraldab sellest neli astet.

1) Madalam aste, kuhu kuuluvad elementaarsed hoiakud, mis fikseeruvad vitaalsete vajaduste ja lihtsate situatsioonide mõjul. Nende hoiakute puhul puudub poolt ja vastu läbielamine ja neid üldreeglina ei tunnetata teadvuse tasemel.

2) Teine aste, kuhu kuuluvad sotsiaalsed hoiakud või täpsemalt - sotsiaalsete hoiakute süsteem. Erinevalt elementaarsetest hoiakutest on need tunduvalt keerulisemad. Neil esineb kolm põhilist komponenti: emotsionaalne, kognitiivne ja käitumuslik.

3) Kolmas aste on isiksuse huvide suunduse aste, mida võib vaadelda kui sotsiaalsete hoiakute kõrgemat, uue kvaliteediga süsteemi.

4) Kõrgema astme moodustavad väärtusorientatsioonid või väärtusorientatsioonide süsteem. See on suunatud elutegevuse eesmärkidele ja nende eesmärkide saavutamise vahenditele, mille determineerivad antud indiviidi elu sotsiaalsed tingimused.¹⁰ Kuna varasemad hoiakud mõjutavad uute hoiakute tekkimist, esimesed hoiakud aga kujunevad lapseas, siis on pedagoogidel ja kriminoloogidel peale sotsiaalsete hoiakute tekkemehhanismi vaja mõista ja tunda veel hoiakute muutmise mehhanismi. Kahjuks ei tehta meil praegu vastavasunaalisi uuringuid ja ka sellealane kirjandus on raskesti kättesaadav. Veidi parem on olukord praktilise käitumise ja tunnetusliku tegevuse hoiakutega. Järgnevalt esitame Z. Hodžava eksperimentaalsel uuringul põhinevad järeldused.

1. Arvamus, et võrdse tugevusega hoiakud hävitavad või neutraliseerivad teineteist, on ekslik. Neutraliseerimist esineb suhteliselt harva. Üldjuhul vastupidised hoiakud vaid nõrgendavad teineteist, mis väljendub kahel kujul: a) üks neist mõjutab nõrgemalt, teine aga nagu varem; b) mõjutavad mõlemad, kuid mõlemad nõrgema efektiga.

2. Neutraliseerimist ei toimu ka siis, kui vastupidised seadumused on fikseerunud erineva jõuga. Tugevam hoiak kõrvaldab nõrgema hoiaku mõju ja hakkab tegutsema üksinda, kuid see ei tähenda, et nõrgem hoiak täielikult häviaks. Kui toimuvad muutused situatsioonis või tugevam hoiak hävineb, siis võib uuesti esile kerkida endine nõrk hoiak.

¹⁰ В.Я. Я до в. Личность как субъект социальной активности. - Активность и личность в социалистическом обществе. Москва-Варшава, 1974, стр. 83-85.

3. Vastupidiste hoiakute efekt määratakse mitte ainult fikseerimise, vaid ka reafaktoriga. Kahest ühe tugevusega hoiakust hakkab mõjutama viimati tekkinu. Mõninetingimustes reafaktor võidab fikseerumise faktori.

4. Vastupidiste hoiakute mõju ei saa kujutada mehaaniliste jõudude või vektori mõjuna, nad nõrgendavad ja muutuvad mõlemad ja just sellepärast ei saa neid võrrelda mehaaniliste jõudude mõjuga.¹¹

Rõhutame veel kord, et ei ole kontrollitud, kas need seaduspärased laienevad ka sotsiaalsele hoiakule.

Nagu juba mainisime, konkureerib D. Uznadze seadusteooriaga N. Mjasištševi suhtumisteooria. Nende teooriate võrdlev põhjalik analüüs puudub. Viimasel ajal kostab üha rohkem häält, et suhtumine ja hoiak (*attitude*) on üks ja sama. Nimetame siin selliseid tuntud teadlasi nagu V. Jadov, J. Kuzmin ja Š. Nadirašvili. Ühineme eeltoodud seisukohaga, kuid eesti keeles oleks vaja meie arvates siiski teha ranget vahet suhtumise ja hoiaku vahel. Suhtuda saab millessegi, kas siis esemetesse, inimestesse või nähtustesse. Hoiak, eriti aga seadumus, on valmis olek mingiks tegevuseks. See, millesse suhtutakse, on hoiakut esile kutsuva ja hoiakut aktualiseeriva situatsiooni peamine osa, selle keskpunkt. Suhtumise puhul on esiplaanil keskkond ja keskkonna vahendusel iseloomustatakse subjekti, hoiakute puhul aga on esiplaanile tõusnud subjekt. Meie arvates on täiesti lubamatu kasutada eesti keeles selliseid väljendeid nagu: hoiak klubi suhtes pro suhtumine klubisse jne.

Sotsiaalsete hoiakute mõõtmine on seotud L. Thurstone'i nimega. Kolmekümnendatel aastatel uuris ta ameeriklaste suhtumist sõjasse. Selleks kogus ta 44 arvamust sõja kohta ja laskis hinnata neid 300-liikmelisel eksperptide grupil 11-pallise skaala alusel. Saadud hinnangute keskmised jäid mõõdupuuks, millega võrreldi uuritavate grup-

¹¹ З.И. Ходжава. К вопросу о действии взаимно-противоположно направленных установок. - Экспериментальные исследования по психологии установок. Т. 2. Тбилиси, 1968.

pide suhtumist.¹² Sama metoodika põhjal on võimalik mõõta ka üksiküht milliseid teisi sotsiaalseid hoiakuid, sealhulgas ka kriminoloogidele huvi pakuvaid.

Nõukogude kriminoloogias on küllaltki palju vaieldud hoiakute üle. Osa autoreid peab hoiakuid kõigi kuritegude põhjuseks, teised aga eitavad täielikult hoiakute tähtsust kuritegude toimepanemisel. Nimetatud diskussioonist annab ülevaate professor I. Rebane.¹³ Nõustudes igati I. Rebase seisukohtadega, lisame mõned märkused, lähtudes D. Uznadze seisukohtadest.

Vene keeles termin "установка" tähistab nii dūnaamilist kui ka staatilist fenomenit. See raskendab üksikute autorite väidete jälgimist, vastuväidete esitamist ja põhjustab asjatuid diskussioone.

Nii hoiakute pooldajate kui ka hoiaku tähtsust eitavate autorite kontseptsioonides võib meie arvates määrgata nelja peamist puudust.

1. Käsitletakse ainult staatilist, kuid ignoreeritakse dūnaamilist aspekti, nimelt seadumust. Selle tulemusel muutub hoiak isoleeritud, eraldatud fenomeniks, mille tekkimine, muutumine ja hävimine jääb meile täiesti arusaamatuks ja mis viib paratamatult hoiaku tekkemehhanismi otsimisele pärilikkusest.

2. Hoiaku üle vaidlevad kriminoloogid ei tunne (või ei tunnista) inimpsūhika kolmikjaotust, millest oli jutu eespool, ning millest tuleneb kolmesugune käitumine:

- a) impulsiivne;
- b) objektiveerimisel põhinev;
- c) harjumuslik.

3. Teadlik käitumine samastatakse teadvustatud käitumisega. Vastavalt D. Uznadze teooriale l u u a k s e t a h t l i k u k ä i t u m i s e k o r r a l s e a -

¹² Täpsemalt vaata: L. Thurstone. The measurement of change in social attitude. - "Journal of Social Psychology"; 1931, Vol. 2, p. 230-231; L. Thurstone. A scale for measuring attitude toward the movies. - "Journal of Educational Research", 1930, Vol. 22, p. 89-94.

¹³ Vt. I. Rebane. Algteadmisi kriminoloogilast. Tln., 1975, lk. 131 jj.

d u m u s t a h t l i k u l t . Objektiveerimisprotsess lõpeb seadumuse loomisega, s. t. teadvuse planeeriv, juhtiv ja kontrolliv funktsioon läheb üle teadvustamata psüühikaks, teadvuse kolm nimetatud funktsiooni muutuvad inimese terviklikuks seisundiks, valmisolekuks teatud viisil käituda. Tahtlikult loodud seadumus võib fikseeruda, muutu da hoiakuks, kuid sellest ei muutu veel ta teadlik iseloom.

4. Kuritegelikku käitumist vaadeldakse kui keskpunkti, kui täiesti omaette nähtust. Kui me aga vaatleme kuritegu mitte kui keskpunkti, vaid kui hälvet, inimkäitumise ühte äärmuslikku väljendust, siis taandub kriminoloogide vaidlus hoiaku osast kuriteo toimepanemises hoiaku osale käitumisaktis üldse. Just seepärast peatusime nii pikalt hoiaku üldpsühholoogilisel teoorial. Selleks et elusolend teeks kasvõi ühe ainsa sammu, peab ta kui tervik end selleks vastaval viisil ette valmistama; kui ta tahab teha just seda sammu, peab ta enda kui terviku häälestama selle sammu teostamiseks.¹⁴ Kuriteod on inimtegevuse see osa, mis rikub antud formatsioonid valitsevaid ja seadusega kaitstavaid ühiskondlikke suhteid. Kuritegu ei erine muust inimtegevusest mitte psühholoogilise juhtimismehhanismi, vaid antud inimese suhtumise tõttu sotsiaalsetesse väärtustesse.¹⁵ Kuritegu ei saa eksisteerida väljaspool ühiskonda. Võttes nüüd aluseks suhtumise sotsiaalsetesse väärtustesse, võib kogu inimkäitumise paigutada teljele, mille ühes otsas on $+\infty$ ja teises otsas $-\infty$. Kuritegude hulka kuuluvad need teod, milles hakkab väljenduma teatud negatiivne suhtumine, ula-

¹⁴ "Для того, чтобы живое существо сделало хотя бы один единственный шаг, оно как целое должно к этому соответствующим образом подготовиться; если оно хочет сделать этот именно шаг, оно должно настроиться как целое для осуществления как раз этого шага". (Д.Н. Узнадзе. Психологические исследования. М., 1966, стр. 333.).

¹⁵ "Вполне понятно также, что специфика антиобщественного поведения вовсе не заключается в том, что в этом поведении участвуют или не участвуют какие-либо особые психические или физиологические механизмы, не характерные для поведения общественно полезного. Все механизмы одни и те же." (В.Н. Кудрявцев. Социально-психологические характеристики антиобщественного поведения. - Методологические проблемы социальной психологии. М., 1975, стр. 256.).

tudes $-\infty$ -ni välja. Graafiliselt võiks seda tinglikult kujutada nii.

S k e e m 4

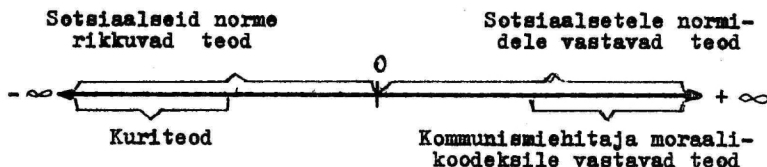

Kuna suhtumine sotsiaalsetesse väärtustesse on inimese sotsiaalsete hoiakute ja sotsiaalse seadumuse üks aspekt, siis on pikemata selge sotsiaalsete hoiakute ja seadumuste eriline tähtsus kriminoloogias. Kuna suhtumine sotsiaalsetesse väärtustesse (sotsiaalsed hoiakud) on inimese iga teo hindamise (skeemil teljele paigutamise) aluseks, siis ka suhtumine (sotsiaalsed hoiakud) peab olema $+\infty$ -st kuni $-\infty$ -ni. $-\infty$ lähedal asuvaid hoiakuid on hakatud meie kriminoloogias nimetama antisotsiaalseteks hoiakuteks, vähem negatiivset suhtumist väljendavaid hoiakuid aga asotsiaalseteks.

Teravalt antisotsiaalsete hoiakute illustreerimiseks esitame I. kaasuse. I. oli kaheksa korda kohtulikult karistatud. Ühtki päeva oma elus polnud ta tšöll käinud, kinnipidamiskohtades aga viibinud kaksikümmend kolm aastat. Juba esimesel tšöll pärast järjekordse karistuse kandmist tappis ta röövimise eesmärgil talle tšömaja andnud K. Varsti pärast seda sooritas ta uue kuriteo, mille eest mõisteti kümneaastane vabadusekaotus. Siis tuvastati I. süü K. mõrvas ja ta mõisteti mahalaskmisele.

Nõrga antisotsiaalse hoiaku näitena toome M. vargusloo. M. (17-aastane tütarlaps) sõitis Moskvasse sisseastumiseksamitele teatriinstituuti. Ta sooritas eksamid, kuid langes konkursil välja. Tal oli võimalus tšöle asuda provintsiteatrisse. Eksamite ajal oli ta kulutanud kogu oma raha, lisa aga vanematelt ei saabunud. Ta oli väga raskes olukorras, kui tutvus mõnede noortega, kes kutsusid teda koos õhtut veetma. Näljane tütarlaps jäi alkohoolsetest jookidest kiiresti purju ja uinus. Kui noored laiali läksid, vägistab korteriperemees ta. Hommikul korteriperemees lahkus ja M. ootas teda asjata õhtuni. Siis võttis mõned vä-

huviväärtuslikud asjad, müüa need ja saadud raha eest sõitis koju.¹⁶

Hoiakud on suhteliselt püsivad ega väljenda isiku hetkelist suhtumist oma teosse ja tagajärge, seda väljendab seadumus, mis pidevalt muutub koos teo (antud juhul kuriteo) üksikute etappide toimepanemisega. Just seadumuse väljenduv suhtumine iseloomustab süüastet antud konkreetse kuriteo puhul.

Hoiakute puhul kerkib esile kaks küsimust: 1) kas igasugune hoiak põhjustab kuriteo? 2) kas igasugune kuritegu põhineb sotsiaalsel hoiakul?

Nõukogude kriminaalõiguses peetakse kuriteoks tegu, mitte suhtumist. Selleks, et suhtumised (sotsiaalsed hoiakud) muutuksid kuriteoks, peab isik neid aktiivselte väljendama (kas tegevuse või tegevusetuse vormis). Seega sotsiaalsed hoiakud on kuriteod niivõrd, kui võrdnad on leidnud väljenduse isiku aktiivsuses. Seda märkisid juba marksismi rajajad.¹⁷ Rõhutame veel kord, et iga käitumisakt põhineb aktuaalsel (situatiivsel) seadumusel. Hoiakute süsteem võtab aktuaalse seadumuse formeerumisest osa, kuid ei ole veel ise aktuaalne seadumus. Väliseskondade ja isiklike vajadusi tajutakse läbi hoiakute süsteemi prisma. Keskkond, vajadused ja hoiakute süsteem on omavahelises dialektilises seoses, mida omakorda kontrollib isiksuse teadvus. Hoiakute süsteem on saavutanud küll suhtelise iseseisvuse, kuid ei ole väljunud teadvuse kontrolli alt. K u n a h o i a k u t e s ü s -

¹⁶ Toetud kaasused on võetud raamatust: А.Б. Сахаров. О личности преступника и причинах преступности в СССР. М., 1961.

¹⁷ "Мы требуем неприкосновенного правового положения для всякого негодного существа не потому, что оно негодно, а постольку, поскольку его порочность остается в пределах его образа мыслей, для которого не существует ни трибунала, ни кодекса. Мы таким образом противопоставляем дурной образ мыслей, для которого не существует трибунала, дурным деяниям, для которых в случае, если они противозаконны, существует трибунал и уложение в наказаниях". (К. Маркс и Ф. Энгельс. Сочинения. Т. I, стр. 182-183.)

teem kujuneb isiksusel välja sotsialiseerumise käigus, siis iga sotsiaalne hoiak on kujundatud sotsiaalse keskkonna või siis isiksuse enda poolt. See on tahtlikult kujundatud sotsiaalne stereotüüp, mis on läinud isiksuse teadvustamata psüühikasse. Iga inimene kontrollib pidevalt praktikas oma hoiakute süsteemi ja korrigeerib seda vastavalt muutustele keskkonnas ja isiksuse struktuuris. See-ga eespool püstitatud küsimusele, kas iga antisotsiaalne hoiak põhjustab kuriteo, tuleb vastata eitavalt. Antisotsiaalse hoiaku ja kuriteo vahel võiks esineda ühene seos siis, kui isiksus oleks passiivne. Kuid isiksus on aktiivne! Isiksuse aktiivsust suudavad peale hoiakute süsteemi veel konkreetne situatsioon, isiksuse aktuaalsed vajadused ja tahe. Isiksuse iga tegu on determineeritud, kuid see determineerub tegevuse käigus. Hoiakute süsteem on inimkäitumist determineerivaks komponendiks, kuid mitte ainsaks. Hoiakute süsteemi mõju käitumisele sõltub hoiaku tugevusest. Mida tugevamad on hoiakud, seda rohkem avaldavad nad mõju aktiivsuse suunale. On inimesi, kes järgivad peaaegu ainult oma hoiakuid, ja teisi, kes pidevalt kohanevad ümbritseva keskkonnaga. Mõlema tüübi esindajaist võivad saada kurjategijad. Võib esineda ka juhuseid, kus inimene ilma antisotsiaalse hoiakuta, ainult situatsiooni mõjul paneb toime kuriteo. Ta loob tahtlikult antisotsiaalse seadumuse. Üldreeglina ei ole sellised esimesed antisotsiaalsed teod eriti rasked seadusest üleastumised, kuid tegevuse käigus seadumus fikseerub, muutub hoiakuks, mis omakorda soodustab teiste, raskemate tegude sooritamist. Just selles peitub isiksuse kuritegeliku struktuuri areng.

Loomulikult sooritavad sagedamini meil kuritegusid tugevate antisotsiaalsete hoiakutega inimesed, sest meie ühikonnas ei esine üldreeglina sellist situatsiooni, mis tõukaks meie ühiskonna sotsiaalsetesse väärtustesse passiivselt suhtuva isiku kuriteole, kuid see ei anna veel alust väita, et iga antisotsiaalne hoiak tingib paratamatult kuriteo. Probleem taandub siin vaid situatsiooni ja hoiakute vahekorrale, või veelgi laiemalt võttes - objektiivse (keskkonna) ja subjektiivse (subjekti) vahekorrale.

O. Joffe rõhutas täiesti põhjendatult, et süü ei ole mitte lihtsalt subjektiivne suhtumine tegelikkusesse, vaid subjektiivsete ja objektiivsete faktorite omapärane ühtsus.¹⁸ Et üks või teine isik hakkaks käituma kuritegelikult, peaksid objektiivsed ja subjektiivsed tingimused moodustama negatiivsete tingimuste teatud summa, mida võiks nimetada kuritegeliku käitumise läveks. Mida negatiivsemad on inimese hoiakud, seda vähem negatiivne peaks olema situatsioon kuritegeliku käitumise läve saavutamiseks, ja vastupidi. Kahjuks ei ole käesoleval ajal meie käsutuses näitajaid, mis lubaksid objektiivseid ja subjektiivseid tingimusi võrreldavalt mõõta.

Küllaltki huvitav on S. Arzumanjani katse iseloomustada kurjategija isiksust just tema suhtumise põhjal situatsiooni. Tema arvates on väikseim sümaste sel kuriteo subjekt, kes oma asotsiaalse hoiaku realiseerimiseks kasutab ära olemasoleva soodsa situatsiooni, teisel astmel subjekt juba otsib soodsat situatsiooni ja kolmandal etapil loob selle ise.¹⁹ Süü astme määramine isiksuse ja situatsiooni vahekorral alusel on meie arvates teoreetiliselt täiesti mõeldav, praktikas on selle kindlaksmääramine küllaltki keeruline. Kasutavad ju soodsa situatsiooni ära ka need kurjategijad, kes soodsa situatsiooni puudumisel looksid selle ise.

Eeltoodu kokkuvõtteks võib öelda, et igasugune tegu pannakse toime situatsiooni ja subjektiivsete faktorite (vajaduste, hoiakute ja tahte) koosmõju tulemusel. Ühtegi sotsiaalset hoiakut ei saa pidada ühegi teo a i n s a k s põhjuseks. Sotsiaalne (ka antisotsiaalne) hoiak on käitumise determineerimise üheks faktoriks. Sotsiaalse käitumise hälbed on tingitud kas hälvetest situatsioonis või isik-

¹⁸ "Вина представляет собой, следовательно, не просто субъективное отношение к действию, а своеобразное единство субъективного и объективного, причем объективное учитывается для оценки степени виновности лишь постольку, поскольку оно охватывается субъективным..." (О.С. И о ф ф е. Значение вины в советском гражданском праве, - Ученые записки ЛГУ № 129. Серия юридических наук, вып. 3. Вопросы государства и права. Л., 1957, стр. 127.).

¹⁹ С.Д. А р з у м а н я н. Психологическая природа асоциальных установок. Вопросы инженерной и социальной психологии. Изд-во "Мециниереба", 1974, стр. 180.

suse vajaduste ja hoiakute struktuuris. Esimesi võib pida objektiveeteks, teisi subjektiivseteks põhjusteks. Kuna isiksuse vajaduste ja hoiakute struktuur on välja kujunenud sotsialiseerumisprotsessis, siis subjektiivsete faktorite hälvete põhjused peavad peituma samuti sotsialiseerumisprotsessis. Hoiakutel põhinev käitumine peegeldab vaid sotsialiseerumisprotsessis omandatud väärtusi.

Eeltoodu kehtib eelkõige tahtlikult sooritatud kuritegude kohta. Kas olukord on samasugune ka kuritahtliku ettevaatamatusega ja sunniviisil sooritatud kuritegude puhul, sellele on raske vastata. Kui sotsiaalsetesse väärtustesse positiivselt suhtuv inimene laseb end sundida kuritegu seoritama, siis ei ole ilmselt ta sotsiaalsed hoiakud küllalt tugevad. Ettevaatamatusest sooritatud kuritegude puhul on hoiakutel kahtlemata samuti suur tähtsus. Võib oletada, et sel puhul väljendub neis antud inimese hoolimatu suhtumine meie sotsiaalsetesse väärtustesse. Need kuriteod, mis on põhjustatud väliskeskonna ebaõigest tajumisest, on seotud ilmselt teoreetiliste hoiakutega ja objektiveerimise puudulikkusega, kuid antud hoiakute aspekt vajab edasist uurimist.

Nagu eespool nägime, ei hõlma hoiakutel põhinev käitumine veel kogu teadvustamatul psüühikal põhinevat käitumist. Objektiveerimisel põhinevale käitumisele eelneb impulsiivne käitumine. Kas ja milline tähtsus on impulsiivsel käitumisel kriminoloogias? Mõnede kriminoloogide arvates ei vastuta inimene impulsiivse käitumise eest, teised peavad ka sel puhul kuriteo toimepanijat vastutavaks.²⁰

Meie arvates ei esine inimesel puhtal kujul impulsiivset käitumist. Sotsialiseerumine selles seisnebki, et impulsiivne käitumine asendada hoiakutel põhineva käitumisega. Igasugune sotsiaalne vajadus on sotsialiseerumisprotsessis väljakujunenud vajadus, on ühel või teisel määral seotud sotsiaalsete hoiakutega. Ka bioloogilised vajadused on omandanud sotsiaalse värvingu. Selles mõttes on igal aktuaalsel vajadusel ja situatsioonil põhinev te-

²⁰ Täpsemalt vt.: Т.Г. Ша в г у л и д з е. Аффект и уголовная ответственность. Тбилиси, 1973, стр. 10 и сл.

gevusakt ühel või teisel määral hoiakutel põhinev käitumine ja me ei saa rääkida puhtast impulsiivsest käitumisest. Ka afektiivne käitumine ei ole puhtal kujul impulsiivne, sest see ei ole inimese juures seotud mitte niivõrd bioloogiliste kui sotsiaalsete vajaduste rahuldamisega.

Õukogude kriminoloogias on küll palju vaieldud hoiakute üle, hoiakute konkreetset sotsioloogilised uuringud ja teoreetiline analüüs aga puuduvad. Võib oletada, et lähemas tulevikus kõrvaldatakse need lüngad. Meie arvates on täiesti õigus S. Arzumanjanil, kes väidab, et hoiakute uurimine võimaldab:

1) tungida isiksuse vaimesse maailma, tema huvidesse, kalduvustesse, püüdlustesse, vaadetesse, ideaalidesse, eluplaanidesse;

2) näha ette isiksuse edasist arengut;

3) asotsiaalsete hoiakute konstateerimine aitab kindlaks määrata isiku ühiskonnaohtlikkuse astme;

4) hoiaku geneesi tundmisel on võimalik individuaalne lähenemine.²¹

²¹ С.Д. Арзуманян. Указ. произв., стр. 170.

ÜHEST SÕNAVARA KIRJELDAMISE VÕIMALUSEST^x

J. V a l g e ,
TRÜ kriminoloogia laboratooriumi
noorenteadur

1. Kõrvutades eri autorite keelekasutust nende teostes, erinevatelt murdealadelt pärinevate või erinevate elukutsetega inimeste kõnepruuki ning püüdes selgitada nende keeles sarnaseid ja erinevaid jooni, peame tingimata uurima võrreldavate keeleilmingute sõnavara.

Seni on seda tehtud (vähemalt eesti lingvistikas) valdavalt kahel viisil:

a) üksikute suvaliselt valitud nähtuste sisulisest võrdlemisest on püütud teha üldistavaid järeldusi;

b) statistilise analüüsiga on võrreldavat materjali küll representatiivselt hõlmatud, tulemused on aga sageli jäänud kuivade koefitsientide tasemele.

Seega on ilmselt vaja sellist uurimismeetodit, mis ühendaks endas analüüsi sisukuse ja täpsuse ning hõlmaks usaldatavalt võrreldavaid süsteeme.

Järgnevalt esitatavad mõtted ei pretendeeri kaugeltki lõplikkusele, küll aga võiksid mõned neist nähtavasti olla kasulikud edasises sõnavarauurimises. Seetõttu tuleb töös esitatavaid konkreetseid andmeidki vaadelda pigem teoreetiliste väidete illustratsioonina kui lõplike tõdedena.

Näitena on vaadeldud ajalehekeelt 25 000 sõne¹ ulatuses.

2. Lähtudes keelest kui süsteemist, võime ka sõnavara vaadelda kui kindla struktuuriga süsteemi. Kuigi leksi-

^x Töö on valminud 1973. a. ja ilmub oluliste muudatusteta.

¹ Sõne all mõistame ortograafilist sõna, sõna traditsioonilises tähenduses.

ka täielik struktureeritus on problemaatiline, on ilmne, et üldisest keele süsteemist abstraheeritud allsüsteemid (= keelelised allsüsteemid = allkeeled) paistavad silma oma struktuurse ehitusega.

Lisagem, et V.V. Raskini järgi (V.V. Raskin, 1970) ise-loomustavad teatud keelelist allsüsteemi kindel sõnavara, grammatiliste konstruktsioonide hulk, struktuur ning samuti mitmed teised abstraktsemad tunnused.

Rääkides mingist keelelisest nähtusest, tuleb tingimata lisada, millist keelelist allsüsteemi see puudutab.

Seega võime eeldada, et iga keelelise allsüsteemi sõnavaral on kindel struktuur ning et see allsüsteem erineb teistest keelelistest allsüsteemidest teatud kindlate struktuurielementide poolest.

Sõnastiku tasandil on selleks struktuurielemendiks s õ n a . Nimetame üht allkeelt teisest allkeelest eristavaid sõnu v õ t m e s õ n a d e k s ja püüame vaadelda, millised omadused on nende poolt moodustatud sõnahulkadel.

3. Kõigepealt terminist "võtmesõna". Informaatika-alases kirjanduses tähistatakse sellega teatud dokumendi põhilist mõttelist sisu väljendavat täistähenduslikku sõna (A.I. Mihhailov, A.I. Tšornõi, R.S. Giljarevski, 1968).

Seejuures on informatsiooni otsimise süsteemi tõkkoosuse seisukohalt eeldatav, et see võtmesõna esineks mitte ainult ühes, vaid teatud hulgas dokumentides.

Käesolevas käsitluses vaadeldakse võtmesõna mõnevõrra teistsuguses tähenduses. Nimelt loetakse selle olulisimaks omaduseks eristamisvõimet - siin ja mitte seal - samuti ei püstitata piiravat tingimust nn. täistähenduslikkuse näol. See peaks muutma võtmesõna paindlikumaks ja laiemat nähtuste ringi (ka süntaktilisi vahakordi) kirjeldavaks.

Eristame kaht liiki võtmesõnu - positiivseid ja negatiivseid.

3.1. Olgu antud kaks keeleliste allsüsteemide hulka A ja B, siis hulga A positiivsete võtmesõnade hulga C hulga B suhtes nimetatakse sellist sõnade hulka, mis esineb hulgas

A aga esine hulgas B;

hulga A negatiivsete võtmesõnade hulgas D hulga B suhtes nimetatakse sellist sõnade hulka, mis ei esine hulgas A, aga esineb hulgas B.

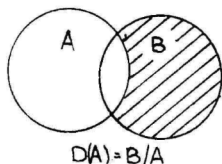
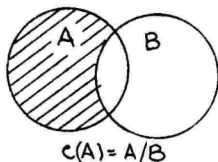

Joonis 1.

Nagu näha, on võimalik opereerida ka ühe mõistega, kuna kahe keeleliste allsüsteemide hulga võrdlemisel ühe positiivsed võtmesõnad osutuvad teise negatiivseteks võtmesõnadeks ja vastupidi: $C(A) = D(B)$; $C(B) = D(A)$.

Järgnevalt tuleb juttu veel ühest sõnade hulgast, nimetame seda analüüsitava keeleliste allsüsteemide

hulgale üldiselt omaste sõnade hulgas.

Olgu antud n keelelise allsüsteemi hulk $\sum_{i=1}^n E_i$, siis hulgale $\sum_{i=1}^n E_i$ üldiselt omaste sõnade hulgas G nimetatakse sellist sõnade hulka, mis tingimata esineb hulga $\sum_{i=1}^n E_i$ suvalises osahulgas E_i .

Vaatleme lühidalt defineeritud hulkade omadusi (et positiivsed ja negatiivsed võtmesõnad on teineteisele taandatavad, siis iseloomustame ainult esimesi).

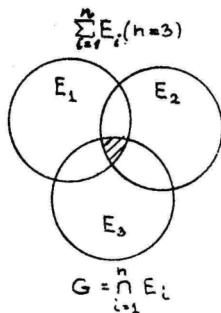

Joonis 2.

3.2. Esitatud määratlustes ei ole võrreldavate hulkade A ja B mahtu piiratud. On aga selge, et võtmesõnade hulk C pole püsiv, vaid sõltub otseselt hulkade A ja B vahekorras².

² Siin ja edaspidi mõtleme hulkade A ja B all keeleliste allsüsteemide hulki ja võtmesõnade all positiivseid võtmesõnu.

Rääkides mingi keeleliste allsüsteemide hulga võtmesõnadest, tuleb tingimata lisada, missuguse keeleliste allsüsteemide hulga suhtes need võtmesõnad on leitud.

Põhimõtteliselt on kolm võimalust hulkade A ja B suhtes:

1. Mõlemad hulgad sisaldavad ühe elemendi ($A=x$; $B=y$)³. Sellisel juhul võrreldakse kahte keelelist allsüsteemi.

2. Hulgaks A on üks element, hulgaks B on rohkem kui üks element ($A=x$; $B=y_1 U_2 U \dots U_n$). Sellisel juhul võrreldakse üht keelelist allsüsteemi (x) mitme teise keelelise allsüsteemi loogilise summaga. Analooiline on juhtum, kui $A=x_1 U_2 U \dots U_n$ ja $B=y$.

3. Mõlemad hulgad sisaldavad mitu elementi: $A=x_1 U_2 U \dots U_n$; $B=y_1 U_2 U \dots U_n$. Sellisel juhul võrreldakse kaht keeleliste allsüsteemide süsteemi.

Vaatleme hulga C sõltuvust hulkadest A ja B kõigil mainitud kolmel juhtumil. Lihtsaim on kuidugi kahe allkeele võrdlemine. Sõltuvalt x -st ja y -st muutuvad nii võtmesõnade arv kui ka kvaliteet. Sisult lähedaste allkeelte vaheliste võtmesõnade arv on väiksem kui sisult kaugete allkeelte oma. Sama kehtib ka võrreldavates allkeeltes kasutatavate väljendusviiside kohta (näit. emotsionaalne $\leftarrow \rightarrow$ teaduslik). Mida vastandlikumad on väljendusviisid, seda rohkem on võtmesõnu.

Seega on selge, et keeleteaduslike tekstide võtmesõnad kirjandusteaduslike artiklite suhtes erinevad võtmesõnadest, mis on leitud neid põllumajanduslike tekstidega võrreldes.

Kui sisulist distantsi iseloomustavad täielikult nn. täistähenduslikud sõnad, siis väljenduslikku kaugust kirjeldavad lisaks neile paljud "teenindussõnad" (side-, määr-, kaassõnad jne.), mis on määratud lausestruktuuri poolt.

Äärmise juhtumina võib vaadelda elukorda, kui $x=y$, s. t. $A=B$. Sellel juhul $C=\emptyset$, s. t. kahe sarnase allkeele vahel pole neid eristavaid võtmesõnade hulki.

³ Hulkade A ja B elementideks x ja y nimetatakse siin ja edaspidi keelelisi allsüsteeme, millest hulgad A ja B koosnevad. Lihtsuse mõttes eeldame, et x ja y on suuruselt võrdsed, s. t. nende sõnastikes on võrdne arv sõnu.

Teine juhtum on enam komplitseeritud. Siin sõltub palju sellest, kuidas hulk B on moodustatud. Kui hulga B moodustavad tähenduselt ja stiililt lähedased allkeeled, siis on võrdlus A-ga sarnane esimesele juhtumile ning võtmesõnade hulk on tavaline.

Kui aga B koosneb üksteisest kaugel asetsevatest meelevaldselt liidetud allkeeltest, siis võtmesõnade arv vähe-
neb tunduvalt.

Kui A ja B mahud on erinevad, siis on võimalik, et üks hulk sisaldub teises, s.t. $A \subset B$ või $B \subset A$.

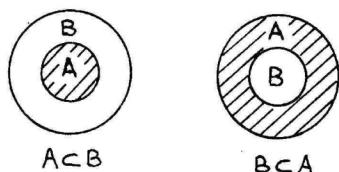

Joonis 3

Sellisel juhtumil puudub suurema mahuga hulgal negatiivsete ja väiksema mahuga hulgal positiivsete võtmesõnade hulk.

On selge, et keelelise allsüsteemi x võtmesõnade hulk C on seda suurem, mida ühtlasem on temaga võrreldud sisult

ja väljendusviisilt (temast) kaugel keeleliste allsüsteemide hulk B.

Kõige raskem on muidugi A ja B vahekorra kolmanda võimaluse analüüsimine. Sõltuvalt B-st muutub C sarnaselt teise juhtumiga, s. t. C suureneb, kui B kaugus (A-st) ja sisemine ühtlus suurenevad.

Olulise tegurina mõjutab siis aga võtmesõnade arvu ka hulga A enda struktuur. Nimelt on hulk C seda ulatuslikum, mida ebaühtlasemaid ja meelevaldsemalt valitud elemente sisaldab A.

Peatugem nüüd mõne sõnaga ka teatud keeleliste allsüsteemide hulga $\sum_n E$ üldiselt omaste sõnade hulga G omadustel ($G_n = \bigcap_{i=1}^n E_i$).

Hulk G erineb hulgast C põhimõtteliselt. Nimelt on võtmesõnade puhul tegemist võrreldavate hulkade loogilise vahega, siin aga nende loogilise korrutisega.

Kui keeleliste allsüsteemide võrdlemisel võtmesõnade hulk võrreldavate allkeelte arvu suurendamisel võib osutada suuremaks või väiksemaks, siis hulk G (loogiline korrutis) võib ainult väheneda või jääda samale tasemele.

Hulka G kuuluvad sõnad erinevad võtmesõnadest ka tähenduslikult. Kui enamik võtmesõnu on nn. täistähenduslikud sõnad, siis teatud keeleliste allsüsteemide hulgale üldiselt omaste sõnade hulka kuuluvad valdavalt keele grammatilist struktuuri iseloomustavad sõnad.⁴ Kui antud keele kõik võimalikud allkeeled on hõlmatud, siis on meil tegemist $\sum E_{\max}$ -ga. Sellisel juhul on hulk G minimaalne, sisaldades antud keele kõikides allkeeltes esinevaid sõnu.

Hulgas G_{\min} sisalduvad sõnad ei saa olla ühegi selle keele allkeele võtmesõnadeks.

Keele õppimise ja valdamise seisukohalt on tingimata vajalik kõikide hulgas G_{\min} sisalduvate sõnade tundmine.

4. Enne näidete vaatlemisele asumist peatume mõne sõnaga probleemil, mida on vaevalt võimalik ignoreerida leksikaalsete süsteemide uurimisel.

Võrreldes sõnade koguhulgaga, on küllalt vähe neid sõnu, mis kuuluvad kindlasti ainult ühe või teise allkeele juurde; nähtavasti veelgi väiksem on selliste sõnade arv, mille kohta võime veendunult väita, et need ühte või teise allkeelde ei kuulu.

Nimelt pole sõnavara jaotumuses tegemist kindlate determineeritud seaduspärasustega, vaid pigem statistilise iseloomuga tendentsidega.

See viitab keelestatistika meetodite rakendamise võimalikkusele ja vajalikkusele seda laadi uurimustes.

Ülaltoodust on selge, et kategoorilised viited üksikute sõnade selle või teise allkeele võtmesõnade hulka kuulmise kohta on väheusutatavad; kindlalt võime aga väita, et iga allkeele võtmesõnade hulgas leiduvad teatud sellele allkeelele iseloomulikud sõnade grupid.

Käesoleva artikli seisukohalt on olukord veelgi enam komplitseeritud suhteliselt väikeste väljavõtete (ä 5000 sõnet) kasutamise tõttu, mis ilmselt ei hõlma võrreldavalt tekstides võimalikku sõnade hulka.

⁴ Siinjuures eeldame, et hulga E elemendid erinevad küllaldaselt üksteisest. Vastasel juhul sisaldab hulk G ka paljusid täistähenduslikke sõnu.

P o s i t i i v s e t e k s võtmesõnadeks loetakse siin sõnad, mis kuuluvad vastava osaallkeele kõige sagedasemate sõnade hulka ja puuduvad teistes võrreldud osaallkeeltes.

N e g a t i i v s e t e k s võtmesõnadeks peetakse siin sõnu, mis täiesti puuduvad vastavas osaallkeeles, kuid esinevad kõikides teistes analüüsitud osaallkeeltes.

Analüüsitud osaallkeeltele (s. o. ajalehekeelele) üldiselt omasteks sõnadeks nimetatakse sõnu, mis esinevad kõikides väljavõtetes.

5. Järgnevalt võrreldakse ajalehekeele (allkeel) järgmisi osaallkeeli: 1) TASS-i sõnumid, 2) välispoliitilised artiklid, 3) põllumajanduslikud artiklid, 4) spordiartiklid, 5) kultuurialased artiklid.

Vaatleme võtmesõnade meetodil selgitatud ajalehekeele osakeeli eristavaid sõnade gruppe. Algul selgitame järjekorras kõikide osaallkeelte võtmesõnad kogu süsteemi suhtes, seejärel võrdleme mõningaid osaallkeeli paarikaupa ja vaatleme ajalehekeelele üldiselt omaseid sõnu.

6. Esitatavad võtmesõnade grupid on varem avaldatud generatiivse grammatika grupi aastakoosoleku teesides (J. Valge, 1972). Lisaks ajalehekeele osakeelte võtmesõnade väljatoomisele püüame teha ka mõningaid järeldusi.

6.1. T A S S - i s õ n u m i t e positiivsete võtmesõnade loend on küllalt lühike. Ilmselt põhjustab seda välispoliitiliste artiklite olek võrdleva hulga (B) üheks elemendiks. Viimaste puudumise korral võrdleva süsteemi elementide hulgast lisandusid TASS-i sõnumite võtmesõnadele paljud poliitilise elu nähtuste kirjeldamisega seoses olevad sõnad (näit. peaminister, president jne.). Nüüdki aga ilmnevad valdkonnad, mille poolst TASS-i sõnumid paistavad silma teiste vaadeldud kirjutiste hulgast.

Kirjeldatakse rahvusvahelisi sündmusi, nende toimimise aega ja kohta, teostajat (agressioon, agressor, eile, keskkomitee, lendur, provints, resolutsioon, ründama). Nagu nägime, puudutasid kõik esitatud võtmesõnad tähenduslikku külge.

Negatiivsed võtmesõnad aga heidavad valgust ka väl-

jenduslikule küljele. Oodatule vastavad hästi TASS-i sõnumite järgmised omadused: informatsiooni vahendamise konkreetsus (umbmääraste asesõnade puudumise tendents - misri), vähene rõhumsõnade kasutamine (ju, küll, siiski puudumine). Iseloomulik on sõna palju puudumine adverbina - sõnum määratleb mingi tegevuse hulga enamasti täpselt.

6.2. Analüüsitud materjali liigendusest tingitult ei osutunud praktiliselt võimalikuks selgitada v ä l i s - p o l i i t i l i s t e artiklite võtmesõnu. See on täiesti loomulik - sisulised iseärasused neutraliseeruvad võrdlevas süsteemis sisalduvate TASS-i sõnumite tõttu, väljenduslikud aga ülejäänud võrdleva süsteemi elementidest tingitult. Samuti on välispoliitilistes artiklites suhteliselt vähem suure sagedusega sõnu, mis võtmesõnade selgitamisel on oluline.

6.3. Põllumajanduslikud artiklid on juba selgemini piiritletavad.

Positiivsed võtmesõnad moodustavad mitu põllumajandusliku temaatikaga seotud sõnade gruppi:

a) põllumajanduslike ettevõtete nimetused (farm, kolhoos, majand, sovhoos);

b) tootmisvahendeid ja -protsesse kirjeldavad sõnad (kasvatamine, masin, mehhaniseerimine, mehhanism, põld, seeme, teravili, traktor);

c) mõõtmise ja arvestamisega seotud sõnad (kaal, mahutama).

Negatiivsete võtmesõnade hulgas on lisaks mitmetele ilmselt juhuslikele ka selliseid, mis viitavad aladele, millega põllumajanduslikud artiklid tavaliselt kokku ei puutu: eelkõige puuduvad ühiskondlik-poliitilise temaatikaga seotud sõnad (kohtuma, kohtumine, positsioon, rahu, rahvas, rahvusvaheline, valitsema).

6.4. Ka spordialastes artiklites tuleb kasutatav iseloomulik sõnavara positiivsete võtmesõnade kaudu selgesti esile. On võimalik viidata järgmistele sõnagruppidele:

a) spordiala või mingit sportlikku tegevust märkivad

sõnad (loeks, kergejõustik, matä, meistrivõistlused, sport, treening, turniir, valmistuma);

b) tegijat märkivad sõnad (koondis, naiskond, sakslane, sportlane, suurmeister, treener, võistkond);

c) tulemust tähistavad sõnad (medal, rekord, viik).

Negatiivsed võtmesõnad on vähem iseloomustavad. Siiski võibelda, et tavalistes spordialastes artiklites puuduvad mõningad ühiskondlik-poliitilisi suhteid ja omadusi märkivad sõnad (kommunistlik, progressiivne).

6.5. K u l t u u r i a l a s t e a r t i k l i t e positiivsete võtmesõnade arv on teiste osaallkeeltega võrreldes küllaltki väike. Selle põhjuseks on ilmselt siin sageli kasutatud sõnade avarad tarvitamisvõimalused (võivad esineda ka teistes osaallkeeltes), samuti ka see, et kultuurialastes artiklites esineb üldse suhteliselt vähe suure sagedusega sõnu.

Võiks siiski märkida järgmisi positiivsete võtmesõnade gruppe:

a) loominguprotsessi objekti, tulemust ja selle omadusi tähistavad sõnad (kunstiline, teema, teos, värv);

b) loominguprotsessi teostajat märkivad sõnad (autor, isikus, kunstnik, lavastaja).

Negatiivsetest võtmesõnadest selguvatest joontest on vahest kõige iseloomulikum tendents kasutada vähe arvsõnu.

7. Vaadeldes nüüd eraldi TASS-i sõnumite ja välispoliitiliste artiklite ning kultuurialaste artiklite ja TASS-i sõnumite võtmesõnade hulki.

7.1. K u i T A S S - i s õ n u m i t e l j a v ä l i s - p o l i i t i l i s t e l a r t i k l i t e l k o g u a n a l ü ü s i t a v a s ü s t e e m i s u h t e s o l i v a s t a v a l t 8 j a 3 p o s i t i i v s e t v õ t m e s õ n a , s i i s n ü ü d (t e i n e t e i s e s u h t e s v a a d a t u n a) o n n e e d a r v u d v a s t a v a l t 25 j a 56.

Sisuliste erinevuste kohta lisagem vaid seda, et võtmesõnade arv suurenes käesoleval juhul põhiliselt kirjutiste väljendusliku erinevuse arvel (näiteks asesõna ma sage kasutamine välispoliitilistes artiklites ja puudumine TASS-i sõnumites).

7.2. TASS-i sõnumite ja kultuurialaste artiklite positiivsete võtmesõnade hulgad (teeneteise suhtes) sisaldavad vastavalt 82 ja 63 sõna.

Siingi suurenes võtmesõnade arv väljenduslike erinevuste tõttu, täiel määral aga pääsesid mõjule sisulised iseärasused.

TASS-i sõnumite positiivsed võtmesõnad kultuurialaste artiklite suhtes moodustavad järgmisi sõnade gruppe:

a) rahvusvahelisi poliitilisi sündmusi ja nende teostajaid märkivad sõnad (agressioon, agressor, ametitühing, avaldus, delegatsioon, demokraatlik, esimees, esindaja, istung, julgeolekunõukogu jne.);

b) aega ja kohta määratlevad sõnad (eile, kell, maja, nädal, oktoober, pealinn, piirkond, provints jne.);

c) sündmusi arvilisest küljest iseloomustavad sõnad (miljard, miljon, tuhad).

Kultuurialastes artiklites suureneb juba mainitud loomulise protsessi eri aspektidega seostuvate sõnade hulk.

7.3. Võrreldes esitatud võtmesõnade arvu, näeme võimalust keeleliste allsüsteemide vahelise kauguse iseloomustamiseks. Üpris kindlalt võib väita, et kultuurialased artiklid erinevad rohkem TASS-i sõnumitest kui välispoliitilised.

8. Ajalehekeelele üldiselt oma sõnade hulka kuuluvad enamuses ase-, side- ja määr sõnad: ei, et, iga, ja, juba, ka, kes, kui, kuid, kus, kõik, me, mis, nende, ning, oma, see, ta, teine, veel.

Samuti leiame selles grupis mõningaid laia kasutuspiirkonnaga verbe (andma, olema, pidama, saama, tegemea, võtma, ütleva), substantiive (aasta, aeg, kord) ja adjektiive ning numeraale (suur, uus; üks, kaks).

9. Loodetavasti on neid ajalehekeelt esialgselt iseloomustavaid sõnahulki meetodi täiustamise ja väljavõtete suurendamise teel võimalik täpsustada.

K i r j a n d u s

A.I. M i h h a i l o v , A.I. T š o r n š i , R.S. G i l -
j a g e v s k i . 1968 = Михайлов А.И.,
Черный, А.И., Гиляревский Р.С., Основы
информатики. Москва.

V.V. R a s k i n . 1971 = Раскин В.В., К теории язы-
ковых подсистем. Москва.

J. V a l g e . 1972. Some Word Sets of Various Sections
of Sublanguages in Newspapers. - Annual Meeting
of the Research Group for the Generative Gram-
mar, 1972. Abstracts, Tartu, p. 31-34.

ПРЕДСТАВЛЕНИЕ ЗАПРОСА В ИНФОРМАЦИОННО-ПОИСКОВОЙ СИСТЕМЕ

А.К.-И. Х е л е м я з

Проблемная лаборатория по криминологии ТГУ

Введение.

Общественный прогресс сопровождается все возрастающим потоком информации. Возрастает не только число объектов, но и число признаков, характеризующих эти объекты.

В процессе управления человек не должен быть только пассивной стороной, он сам должен управлять процессом. Эффективность управления зависит непосредственно от информации, которой мы пользуемся при принятии решения. Непопулярная или неправильная информация приводит к неправильным решениям, а введение в систему таких решений может вызвать непредвиденные и нежелательные последствия. Отсюда возникают разные проблемы. Главная проблема состоит в том, что информации слишком много, в то время как у потребителей информации слишком мало времени и возможностей, чтобы выяснить, получить и переработать существующую информацию по какому-нибудь вопросу. Выход из этого положения только один: необходимо автоматизировать обработку информации.

Для решения этой проблемы стали разрабатывать информационно-поисковые системы (ИПС), пока единственные системы для обработки текстов, внедренные в практику.

Автоматизированные ИПС разрабатываются для хранения текстов и для поиска документов с этого массива. Для решения этой задачи необходима вычислительная техника. Но для того, чтобы вычислительная машина могла нам помочь в сложной обработке информации, надо тексты с естественного языка перевести на специальный информационный язык (ИЯ), понятный для вычислительной машины.

Для каждой ИПС разрабатывается свой ИЯ, который получается при обработке естественного языка [1]. Но общим для всех ИЯ является то, что скрывается в семантических глуби-

нах [2]. ИЯ должен передавать содержание текстов однозначно, синонимы и гомонимы должны быть устранены.

Из поисковых языков, применяемых в ИПС, самыми распространенными являются т.н. дескрипторные языки, которые типично оформлены в виде тезауруса. Вид конкретного тезауруса зависит от заданий, которые тезаурус выполняет в конкретной ИПС. Не надо думать, что тезаурусы разрабатываются только для ИПС. Но если тезаурус разработан для ИПС, то он занимает в системе центральное место [4, 5, 6, 7, 8, 9, 10, 11, 13, 16, 17].

Одним из важнейших вопросов является структура тезауруса. Например, если тезаурус предусмотрен для ручного индексирования, то он должен быть снабжен ссылками, которые помогали бы индексирующему в его работе [9, 13, 18]. В ИПС, в которых используется автоматическое индексирование, тезаурус разрабатывается в виде, позволяющем его удобное применение в индексировании. Кроме того, вид тезауруса зависит и от конкретных алгоритмов индексирования.

Распространен метод применения тезауруса в расширении поискового образа и запроса во время индексирования [9, 13, 19, 25, 26]. Но возможен и иной подход: употреблять тезаурус только в анализе запроса. Этот метод имеет следующие преимущества:

1. Мы можем дополнить запрос, не зная конкретных дескрипторов.

2. Такой подход позволяет проводить последующий логический анализ [33].

3. Каждая союзная республика должна ставить вопрос о выработке информационно-справочной системы. Поскольку источником права являются правовые акты, изложенные как на русском, так и на языках союзных республик, встает вопрос о выработке двуязычной системы, откуда и проблема о двуязычном тезаурусе [15, 30, 32, 34]. При таком обстоятельстве общение с информационными системами, базирующимися на использовании двуязычного тезауруса, более удобно в системах, применяющих тезаурус только при анализе запросов.

4. Надо учитывать то обстоятельство, что системы будущего будут работать в диалоговом режиме. Это означает, что каждый потребитель системы имеет прямой доступ к данным и должен сам управлять процессом поиска. Например, в США имеются

такие ИПС для обработки юридической информации [20, 21].

5. Потребитель информации не должен знать полной структуры тезауруса. В любой момент он может получить эту структуру из системы, что освобождает его от поисков в справочниках, в словарях и т.д. [33].

В лаборатории криминологии Тартуекого государственного университета разрабатывается ИПС КРИПС (Юридическая Информационно-Поисковая Система). Центральное значение в КРИПС имеет тезаурус. Почему именно тезаурус выбрали в качестве основы системы? Основными причинами для такого решения являются следующие обстоятельства:

1. По сравнению с поиском в картотеке, применяемым до сегодняшнего дня, тезаурус позволяет быстрее находить интересующие нас данные. Естественно, это надо еще доказать, организуя обстоятельные эксперименты. Учитывая количество дескрипторов и логику тезауруса, думаем, что вопрос будет решен в пользу тезауруса.

2. Как уже отмечено, основной частью каждой ИПС является ИЯ. Чем более мощным, гибким он будет, тем большими станут возможности ИПС. Так как из дескрипторных языков тезаурус является более развитым, то наш выбор в пользу тезауруса вполне закономерен.

3. Необходимо учитывать возможность старения каждой ИПС, поэтому возникает необходимость в новой системе и в новом тезаурусе. При разработке тезауруса возникают возможности и необходимости решения разных семантических проблем, без которых невозможен переход к разработке ИПС высшего уровня, а это еще раз подчеркивает целесообразность составления тезауруса.

4. Надо еще отметить, что составление тезауруса предполагает фиксирование связей между применяемыми терминами во всех текстах [29]. Тезаурус в КРИПС должен не только учитывать потребности системы, но и быть вспомогательным средством для потребителей этой системы. Структура именно тезауруса в КРИПС описывается в [16, 29, 31, 32, 33, 34].

Представление запроса в КРИПС.

В КРИПС запросы можно в принципе представлять и, следовательно, перерабатывать двумя способами:

1. Запросы представляются на естественном языке, после чего при помощи специальной системы программ формулируется семантико-логическая форма запроса;

2. Утрачен естественный вид запроса, но вместо этого находящиеся в нем дескрипторы дополнены специальными символами и метками логических операций.

Поскольку КРИПС реализована на ЭВМ Минск-32, которая оказалась не вполне пригодной для обработки текстовой информации, реализован второй способ представления запроса.

Общий вид запроса будет функцией:

$$Q = F\{+, -, \times, (,), d_1 [K: (N^1; T: M_1^1 P_1^1, \dots, M_{L_1}^1 P_{L_1}^1)], \dots, d_v [K: (N^v; T: M_1^v P_1^v, \dots, M_{L_v}^v P_{L_v}^v)]\}$$

где K - признак наличия значения весов;
 N^1, \dots, N^v - соответственные значения весов дескрипторов из множества 1, 2, 3, ... ;
 T - признак применения тезауруса;
 $M_1^1, \dots, M_{L_v}^v$ - метки, которые показывают из какого класса связи надо дополнить соответственными дескрипторами;
 $P_1^1, \dots, P_{L_v}^v$ - признаки, показывающие глубину дополнения из соответствующего класса связей.

Синтаксис и семантика запроса.

Для определения синтаксиса запроса применяем форму, предложенную Н. Виртом [24]. Отметим только, что определяющие понятия (нетерминальные слова) приводятся в прямоугольниках, терминальные слова - в овалах и разделители - в кругах.

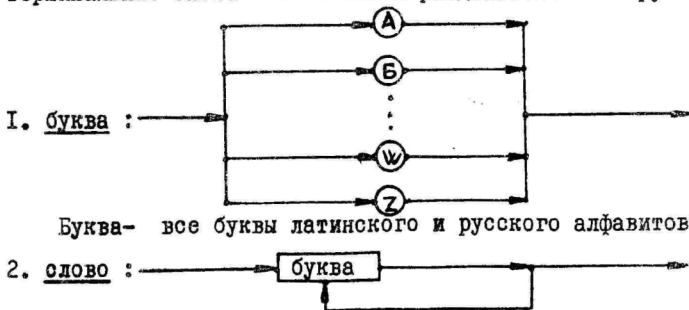

Слово - простая последовательность букв.

Пример. ШКОЛА, ДИРЕКТОР, ААДР.



Словосочетание - слово или несколько слов.

Пример. а) ВЕРХОВНЫЙ СОВЕТ, СОВЕТ МИНИСТРОВ

б) УНИВЕРСИТЕТ, ИНСТИТУТ

в) ЖИВОТНОЕ

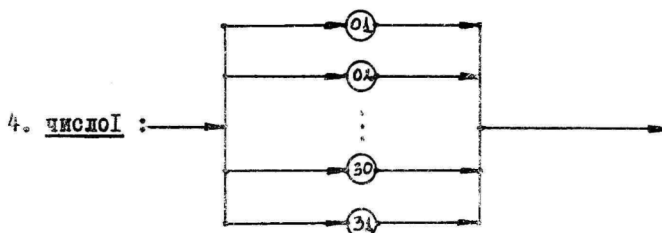

Все числа от 1 до 31.

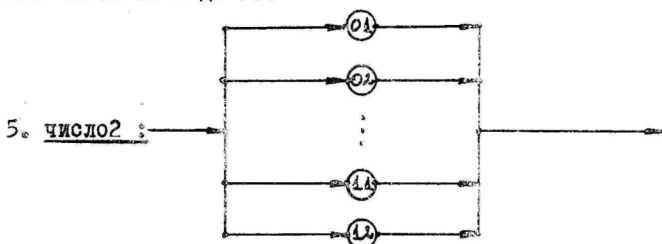

Все числа от 1 до 12.

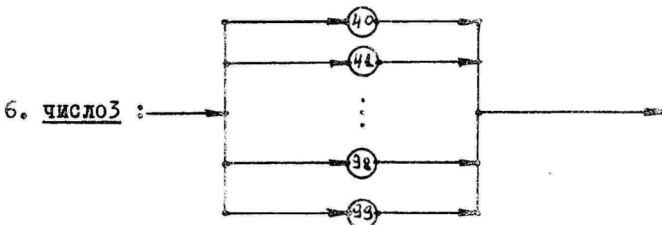

Все числа от 40 до 99.

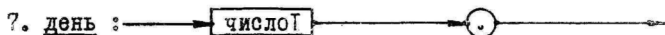

Пример. 02. 12. 29.

8. месяц : —————> [число2] —————> (.) —————>

Пример. 01. 11.

9. год : — (1) — (9) — [число3] —————> (.) —————>

Пример. 1940. 1049. 1975. 1999.

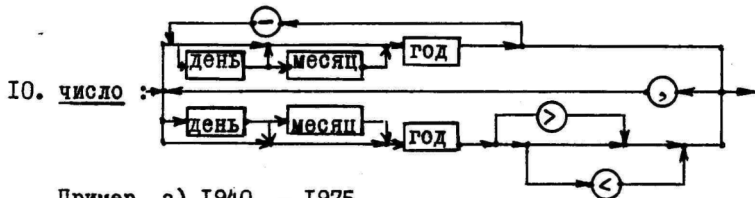

Пример. а) 1940. - 1975.

б) 12. 1943. - 1975.

в) 1963.> , 1945.<

г) 02.03. 1972.

В запросе можно запрашивать акты, изданные в какой-то промежуток времени или в конкретные годы, месяцы. В примере а) в промежуток времени с 1940 г. по 1975 г., б) в промежуток времени с декабря 1943 г. по 1975г., в в) в промежуток времени с 1963 г. до настоящего времени и до 1945 г., в г) второго марта 1972 г.

11. предложение : —————> [слова] —————> (L) —————>

Предложение - любая последовательность слов.

Пример. СЕГОДНЯ ВЫХОДНЫЙ

12. дескриптор : —————> [буква] —————> (L) —————>

Дескриптор - последовательность букв или словосочетание.

Пример. а) ПРАВО

б) ТРУДОВОЕ ПРАВО

в) МИНИСТЕРСТВО СЕЛЬСКОГО ХОЗЯЙСТВА

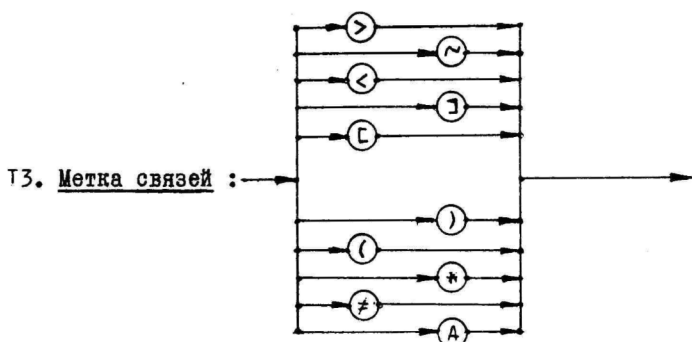

Метки связей показывают, из какого класса связей надо дополнить соответствующий дескриптор. С содержанием меток можно познакомиться в [16, 31].

A - означает, что надо рассматривать все классы связей

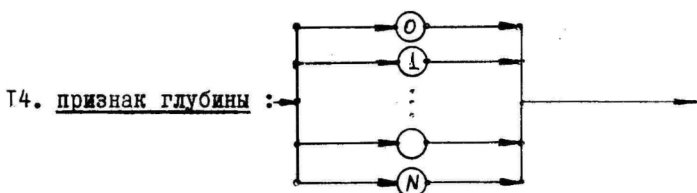

Признак глубины показывает, до какого уровня надо дополнить соответствующий дескриптор.

O - означает, что дополнять не надо;

N - означает, что надо взять максимальную глубину.

Признак глубины можно и опустить, в таком случае применяют глубину I.

предписание



' - означает, что данный дескриптор надо заменить дескрипторами, находящимися на данном уровне.

Примеры. а) T:I > - дескриптор надо дополнить из класса связей > глубиной I.

б) T':I > - дескриптор надо заменить дескрипторами, находящимися в классе > на первом уровне.

в) T:I > , * - дескриптор надо дополнить сперва из класса связей > , глубиной I, а после этого надо все найденные в классе > дескрипторы дополнить из класса связей * глубиной I.

г) T:N > - дескриптор надо дополнить из класса связей > до максимальной глубины.

д) T:2A - дескриптор надо дополнить из всех классов связей до глубины 2.

е) T:NA - теперь получим семантическую карту данного дескриптора.

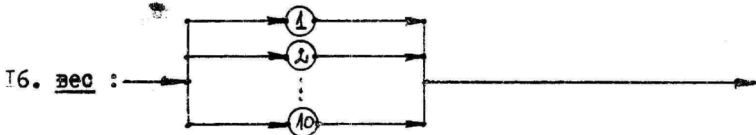

Значение весов в нашей системе будет объяснено ниже.

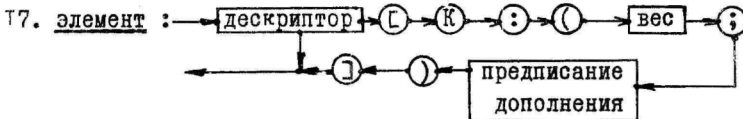

Примеры.

- а) ЖИВОТНОЕ [K: (I;T:I*)]
- б) ЖИВОТНОЕ [K: (7;T:NA)]
- в) ЖИВОТНОЕ [K: (3;T:O)]

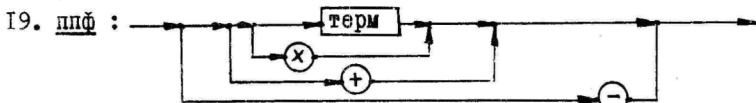

По содержанию пф - логическое выражение.

Примеры.

- а) ЖИВОТНОЕ
- б) ЖИВОТНОЕ [K:(I;T:I >)] + ЖИВОТНОЕ
- в) ЖИВОТНОЕ [K:(I;T: A)] + МОЛОКО
- г) (ДОЯРКА × (МОЛОКО+СМЕТАНА)) × ЗАРАБОТОК



При помощи КОММЕНТ можно в запрос ввести комментарии.

Примеры.

- а) **КОММЕНТ**: ПЕРВЫЙ ЗАПРОС;
- б) **КОММЕНТ**: ДЛЯ ОТЛАДКИ;

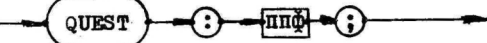
21. выражение : 

Примеры.

- а) **QUEST**: ЖИВОТНЫЕ [к: (1;Т:NA)];
- б) **QUEST**: РАБОЧИЕ ЖИВОТНОЕ [к: (1;Т:2)];

22. вид : 

Примеры.

- а) **CLASS**: ТРУДОВОЕ ПРАВО;
- б) **CLASS**: ТРУДОВОЕ ПРАВО, УГОЛОВНОЕ ПРАВО;

23. время : 

Примеры.

- а) **DATE**: 1946.
- б) **DATE**: 12. 1972.- 03. 1975.;
- в) **DATE**: 1943. -1945.; 01. 1975.- 10.08. 1975.;

24. автор : 

Примеры.

- а) **AUTHOR**: СОВЕТ МИНИСТРОВ;
- б) **AUTHOR**: СОВЕТ МИНИСТРОВ, ВЕРХОВНЫЙ СОВЕТ;

25. запрос : 

Это означает, что в запрос можно писать, следовательно, на этом основании и искать среди документов только документы, изданные конкретными авторами, документы, изданные в некоторое время, или документы, где есть все виды условий. В общем поиск состоит в том, что надо найти все документы, где логическое выражение имеет значение TRUE (истинно).

Примеры.

- а) **КОММЕНТ** : ОТЛАДКА;
- AUTHOR** : ВЕРХОВНЫЙ СОВЕТ;
- DATE** : 1973.;
- QUEST**: ДОЯРКА*ЗАРАБОТОК; * * *

Значит, надо найти все документы, где выражение ДОЯРКА*ЗАРАБОТОК имеет истинное значение и которые изданы Верховным Советом в 1973 году.

б) COMMENT : ОТЛАДКА;
 AUTHOR : СОВЕТ МИНИСТРОВ;
 DATE : 1972.- 03.05. 1974.;

Здесь требуется найти все документы, изданные Советом Министров от января 1972 г. до 3 мая 1974 г.

26. сколько : 

При помощи нов можно узнать, сколько документов рассматривает заданный запросом вопрос.

Пример. нов : 1971.;

Необходимо узнать, сколько документов имеется в памяти системы с 1971 г.

27. вид ответа : 

Ответы на запросы можно давать тремя способами:

1) Если надо выдавать все (полные) тексты соответственных актов, применяем \uparrow ТЕХТ.

2) Если надо выдавать только заглавия соответственных актов, применяем \uparrow TITLE.

3) Если надо выдавать только координаты, где искать соответствующие акты, то применяем \uparrow INDEX.

Если в запросе не отмечен вид ответа, то в нём в качестве вида ответа автоматически пишется :

Примеры.

а) AUTHOR : СОВЕТ МИНИСТРОВ;
QUEST : ВЫХОДНОЙ ДЕНЬ;
 \uparrow ТЕХТ ;

Ответами на этот запрос будут все акты, изданные Советом Министров и рассматривающие вопросы, касающиеся выходного дня. В запросе требуется печатать в качестве ответов полные тексты соответствующих актов.

Теперь можем определить общий вид запроса:

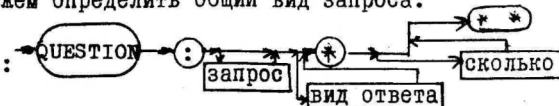
28. общий вид : 

Примеры.

- а) QUESTION:
COMMENT : ПРИМЕР I; *
HOW :
AUTHOR: СОВЕТ МИНИСТРОВ;
DATE : 02.03. 1972. - 08.04. 1972.;
QUEST: ДОЯРКАxЗАРАБОТОК; ; **
- б) QUESTION:
QUEST : ДОЯРКАxЗАРАБОТОК;
↑ ТЕХТ ; ***

Здесь требуется найти все документы, где встречаются дескрипторы ДОЯРКА и ЗАРАБОТОК, и печатать полные тексты всех соответствующих актов.

Не объяснено ещё значение весов в запросе. Веса дают нам некоторую иерархию запросов. Например, нас интересует заработок механизаторов, например, трактористов. Для выяснения этого в систему даются не два запроса, а один. В нашем примере:

QUESTION:
QUEST : (МЕХАНИЗАТОР [к:(1; T:0)]+ТРАКТОРИСТ [к:(2;T:0)])
xЗАРАБОТОК [к:(2;T:0)]; ***

Отметим, что в этом примере не требовалось применения те-зауруса. Отсюда получаем два запроса:

I ТРАКТОРИСТxЗАРАБОТОК;

II (МЕХАНИЗАТОР+ТРАКТОРИСТ)xЗАРАБОТОК;

В общем семантика применения весов следующая: каждый запрос с более высоким значением веса содержится в запросе, имеющем меньшее значение веса. Например, если у нас веса 1, 2, 3, 4, то получим четыре запроса, из которых самый общий с весом 1, в то же время все дескрипторы с весами 2, 3, 4 - дескрипторы того же запроса. Запрос с весом 2 содержит все дескрипторы, у которых вес не менее 2. и т.д. Когда у дескриптора отсутствует весовое значение, то он входит в каждый подзапрос.

Пример.

QUESTION:
DATE : 1972. - 03.05. 1973.;
CLASS: ТРУДОВОЕ ПРАВО;
QUEST: УВОЛЬНЕНИЕ [к:(3;T:0)] x(ПРОГУЛ [к:(1;T:0)]+
НЕТРЕЗВОЕ СОСТОЯНИЕ [к:(1;T:0)]+(РАБОТА [к:(2;T:0)]x(НЕСПОСОБ-

НОСТЬ К РАБОТЕ [K:(2;T:0)] + НЕСООТВЕТСТВИЕ ВЫПОЛНЯЕМЫЙ РАБОТЫ [K:(2;T:0)])x(ДИРЕКТОР [K:(3;T:0)] + ДИРЕКЦИЯ [K:(1;T:0)] + ПРОФСОЮЗ [K:(2;T:0)]) ; * * *

Из этого получаем три запроса:

- I. УВОЛЬНЕНИЕxДИРЕКТОРxТРУДОВОЕ ПРАВОx(1972. - 03.05.1973.)***
- II. УВОЛЬНЕНИЕ ((РАБОТА (НЕСПОСОБНОСТЬ К РАБОТЕ+ НЕСООТВЕТСТВИЕ ВЫПОЛНЯЕМОЙ РАБОТЫ))x(ДИРЕКТОР+ПРОФСОЮЗ))x(1972.- 03.05. 1973.) * * *
- III. УВОЛЬНЕНИЕx(ПРОГУЛ+ИЕТРЕЗВОЕ СОСТОЯНИЕ+(РАБОТАx(НЕСПОСОБНОСТЬ К РАБОТЕ+НЕСООТВЕТСТВИЕ ВЫПОЛНЯЕМОЙ РАБОТЫ)))x(ДИРЕКТОР+ДИРЕКЦИЯ+ПРОФСОЮЗ)x(ТРУДОВОЕ ПРАВО)x(1972.- 03.05. 1973.) * * *

Примеры.

Чтобы сделать представленное ещё более понятным, приведем несколько примеров, показывающих некоторые возможности для логической обработки текстов. Для иллюстрации возьмем фрагмент юридического тезауруса, выработанного в лаборатории криминологии Тартуского госуниверситета (см. рис. 1).

На рисунке 1 фрагмент семантического поля дескриптора ЖИВОТНОЕ глубинной 4. Как видно, этот фрагмент представлен в виде графа, где в узлах заключены понятия, а дуги означают разные связи между этими понятиями.

I. QUESTION:

QUEST: ЖИВОТНОЕ [K:(1;T: >, ~, <)] ; * * *

Соответственно предписаниям дополнения надо найти все документы, где выражение МОЛОДНЯК+ЖИВОЙ СКОТ(ЗВЕРЬ)+ДОМАШНЕЕ ЖИВОТНОЕ+ЖИВОТНОЕ+ЗВЕРЬ+САМКА+ПУШНОЙ ЗВЕРЬ+ХИЩНОЕ ЖИВОТНОЕ+ХИЩНЫЙ ЗВЕРЬ+ПУШНИНА+ПУШНОЕ ЗВЕРОВОДСТВО+ЖИВОТНОВОДСТВО, истинно. Как мы получили это выражение?

Сначала нашли все дескрипторы, связанные с дескриптором ЖИВОТНОЕ связью >, в результате получили граф:



рис. 2

Затем нашли все дескрипторы, связанные с дескрипторами ДОМАШНЕЕ ЖИВОТНОЕ, ЖИВОЙ СКОТ(ЗВЕРЬ), ЗВКРЬ, САМКА, ПУШНОЕ ЗВЕРЬ связью ~:

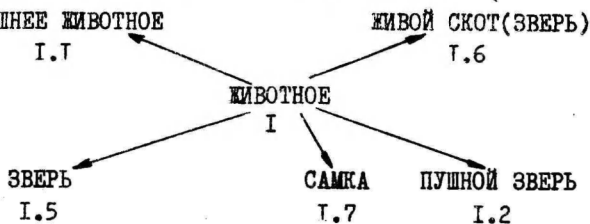

рис. 3

Потом надо все найденные дескрипторы: МОЛОДНЯК, ХИЩНОЕ ЖИВОТНОЕ, ХИЩНЫЙ ЗВЕРЬ, ПУШНИНА, ПУШНОЕ ЗВЕРОВОДСТВО дополнить дескрипторами, связанными связью <. Сделав это, получили граф



рис. 4

Наконец, получили выражение:
МОЛОДНЯК+ЖИВОЙ СКОТ(ЗВЕРЬ)+ДОМАШНЕЕ ЖИВОТНОЕ+ЖИВОТНОЕ+ЗВЕРЬ+САМКА+ПУШНОЙ ЗВЕРЬ+ХИЩНОЕ ЖИВОТНОЕ+ХИЩНЫЙ ЗВЕРЬ+ПУШНИНА+ПУШНОЕ ЗВЕРОВОДСТВО+ЖИВОТНОВОДСТВО.

2.

QUESTION:

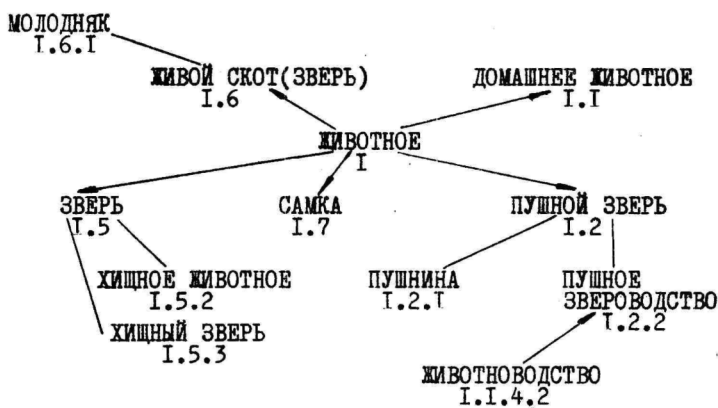
QUEST: ЖИВОТНОЕ [K:(I;T:~2,<)]; ***

Как видно из примера, мы меняли только предписание дополнения, не получили совсем другое выражение.

а) дескриптор ЖИВОТНОЕ дополняется дескрипторами ПТИЦА, ПТИЧЬЕ ГНЕЗДО и ЯЙЦО граф



б) найденные дескрипторы ПТИЧЬЕ ГНЕЗДО и ЯЙЦО дополняются соответственно дескрипторами и получается граф



рис. 6

Запрос получает вид:

ЖИВОТНОЕ+ГНЕЗДО+ЯЙЦО+ПТИЧЬЕ ГНЕЗДО

3. Например, нас интересует родо-видовая структура дескриптора. Для конкретности возьмём дескриптор ДОМАШНЕЕ ЖИВОТНОЕ.

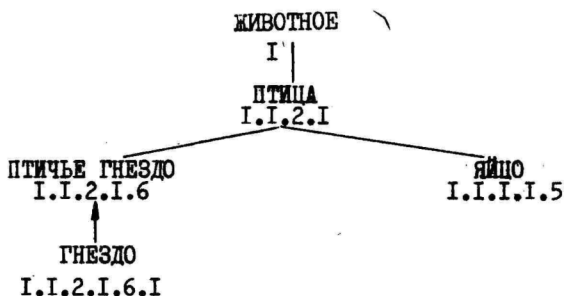
Формируем запрос:

QUESTION:

QUEST: ДОМАШНЕЕ ЖИВОТНОЕ [K:(I;T:N<,N>)]; ***

На рис. 1 ДОМАШНЕЕ ЖИВОТНОЕ имеет номер I.I. Во-первых, запрос движется до максимальной глубины (в нашем примере до I - ЖИВОТНОЕ), во-вторых, вниз до максимальной глубины. Поскольку представлен только фрагмент тезауруса, то в этом

ЛИТЕРАТУРА

1. В.А. Москович. Информационные языки. М., 1971.
2. Б.Л. Городецкий. Семантические инвентари как основа информационных языков. Всесоюзный семинар по информационным языкам. Предварительные публикации, вып. II, М., 1973.
3. Gayand M. Introduction à l'étude des langages documentaires. Paris, 1966.
4. Proceedings of the International Conference on General Principles of Thesaurus Building. Warsaw, 1970.
5. П.И. Никитин. Информационно-поисковые системы. Общие вопросы. М., 1971.
6. Тезаурус информационно-поисковый. Форма представления. Общие положения. ГОСТ-Г8383-73, ГОССТАНДАРТ СССР, 1973.
7. А.И. Черный. Общая методика построения тезаурусов. - Научно-техническая информация, сер. 2, 1968, № 5.
8. Д. Варга. Методика подготовки информационных тезаурусов. М., ВИНТИ, 1970.
9. Ю.Л. Шемакин. Тезаурус в автоматизированных системах управления и обработки информации. М., 1974.
10. Тезаурус научно-технических терминов. Под общ. ред. Ю.И. Шемакина. М., Воениздат, 1972.
11. Thesaurus of ASTIA descriptors. Arlington 1962.
12. М.С. Добронравов, Д.Г. Лахути, Г.А. Лесский. Об одном подходе к разработке автоматизированной ИПС с грамматикой. - "Научно-техническая информация", сер. 2, 1973, № 6, с. 17-19.
13. А.И. Михайлов, А.И. Черный, Р.С. Гильяревский. Основы информатики. М., 1968.

14. U.M. Turski. On a Model of Information Retrieval System Based on Thesaurus. Inform. Star. Retr. Vol. 7., Pergamon Press, 1971.
15. В.Ю. Раудсалу, И.А. Ребане, И.Я. Сильдмяэ. О создании автоматизированной системы юридической информации. - "Советское государство и право", 1974, № 5, с. 28-36.
16. И.Г. Кулль, И.Я. Сильдмяэ, А.К. Хелемяэ, Х.Я. Ыйи. О разработке тезауруса юридических терминов для информационно-поисковой системы. - Правовая кибернетика. М., "Наука", 1973, с. 54-62.
17. А.Е. Соколов. Вопросы рационального оформления информационно-поискового тезауруса. Научно-техническая информация, сер. 2, 1970, I.
18. G.P. Henley. Computer based libraries and information systems. London-New York, 1972. (русский перевод: Дж. Хенли. Автоматизированная библиотека и информационные системы, М., "Мир", 1974).
19. G. Salton. Automatic information organisation and Retrieval. N.Y. McGraw Hill. (русский перевод: Г. Селтон. Автоматизированная обработка, хранение и поиск информации. М., "Советское Радио", 1973).
20. Jerome S. Rubin. Lexis has made computer-assisted legal research in the United States a practical reality, Law and Computer Technology, 1974, 2.
21. George S. Kondos. Introduction to JURIS - Justice Retrieval and inquiry system. Abidjan World Conference on World Peace Through Law, August 26-31, 1973. Section of Law and Computer Technology. Work Paper.
22. Reed C. Lawler. Information Technology and the Law. Advances in Computer, vol. 10, 1970, Academic Press, New York.
23. Kehl W.B., Harty I.F., Bacon C.R.T. and Mitchell D.C. An information retrieval language for legal studies. Comm. ACM. 1961, 4.
24. Wirth N., Hoare C.A.R. A contribution to the development of ALGOL. Comm. ACM 9 (1966).

25. Г.Г. Белоногов, Р.Г. Кетов. Автоматизированные информационно-поисковые системы. М., 1968.
26. Г.Г. Белоногов, В.И. Богатырев. Автоматизированные информационные системы. М., "Советское Радио", 1973.
27. О.А. Кузнецов. Автоматизация процессов поиска информации. М., 1972.
28. F.W. Lancaster. Information retrieval systems. Characteristics, testing and evaluation, New York, 1968. (русский перевод: Ланкастер Ф.У. Информационно-поисковые системы. Характеристики, испытание и оценка. М., 1972).
29. J. Valge. Üldisi probleemse teaurustest-infokeeltest, 1974, (рукопись).
30. R. Nigol. Juriidiliste informatsioonisüsteemide loomisest ja juriidiliste teauruste koostamisest välismaal. 1974, (рукопись).
31. H. Oim. Teauruse loogiline struktuur, 1974, (рукопись).
32. I. Sildmäe. Juriidilise informatsioonisüsteemi JURIPS põhimõtted ja teauruse osa seadus, 1974, (рукопись).
33. А.К. Хелемяэ. Тезаурус в автоматизированной ИПС. 1974, (рукопись).
34. И.Я. Сильдмэе, Р.П. Нигол. Юридический тезаурус. В 1975 статья представлена к опубликованию в журнале "Советское государство и право".

EESTI NSV-s ILMUNUD VÕI KIRJUTATUD KRIMINOLOOGIA-
ALASEID TÖID

ОПУБЛИКОВАННЫЕ ИЛИ НАПИСАННЫЕ В ЭСТОНСКОЙ ССР
ТРУДЫ ПО КРИМИНОЛОГИИ

I. Töid, mis ilmunud

Опубликованные работы

- Algteadmisi Nõukogude seadusandlusest. Tln., 1975, 303 lk.
- A l j o h n o v , J. Administratiivse mõjutamise vahende-
dite efektiivsusest. - "Nõukogude Õigus", 1972, nr.
2, lk. 139-140.
- A u v ä ä r t , L. V e s k e , M. Sotsialiseerumine
kui sotsiaalsete normide omandamine. - "Nõu-
kogude Kool", 1975, nr. 11, lk. 903-906.
- B e l s o n , J.M. "INTERPOL" - kriminaalpolitsei rah-
vusvaheline organisatsioon. - "Nõukogude Õigus",
1975, nr. 4, lk. 254-259.
- E i s l e r , M. Joomingu tagajärg. - vastutus ENSV
KrK § 107 järgi! - "Nõukogude Õigus", 1974, nr.
5, lk. 341-344.
- E i s l e r , M. Kuritegevuse uurimise metoodikast Ees-
ti NSV prokuratuuriorganeis. - TRÜ Toimetised. Vi-
hik 376. Kriminoloogia-alaseid töid V. Tartu, 1975,
lk. 35-47.
- H a z a k , G. Aluseks olgu analüütiline töö. - "Nõu-
kogude Õigus", 1974, nr. 1, lk. 33-37.
- J e g o r o v , B. Sotsialistliku vara riisumise retsi-
diivi põhjustest ja seda soodustavatest tingimus-
test. - "Nõukogude Õigus", 1973, lk. 136-137.
- K i n g s , H. Kuriteo prognoosimisest. - "Nõukogude
Kool", 1973, nr. 2, lk. 113-118.
- K i n g s , H. Kuriteo prognoosimisest. - "Nõukogude
Õigus", 1974, 423-426.

- K i n g s , H. Kuritegeliku käitumise prognoosimine Minnesota Mutphasic Personality Inventory meetodil. - TRÜ Toimetised. Vihik 356. Õigusteaduslikke töid XX. Tartu, 1975, lk. 97-114.
- K i n g s , H. Retsidiivse kuriteo kriminoloogilise prognoosimise meetodikast. - TRÜ Toimetised. Vihik 300. Õigusteaduslikke töid XV. Tartu, 1972, lk. 52-60.
- K o i k , L. Õiguspropagandast massikommunikatsioonivahendeis. - TRÜ Toimetised. Vihik 376. Kriminoloogia-alaseid töid V. Tartu, 1975, lk. 12-21.
- K o i t l a , T. Tütarlaste kuritegevusest Eesti NSV-s. - "Nõukogude Õigus", 1975, nr. 5, lk. 347-348.
- K u z n e t s o v a , N. Kriminaalstatistika andmete teaduslikust analüüsist. - "Nõukogude Õigus", 1975, nr. 5, lk. 342-246.
- K ä r t n e r , H. Alkoholism ja kuritegevus. - "Edasi", 30. oktoober 1973.
- K ä r t n e r , H. Alkoholism ja seadus. - "Edasi", 16., 17., 18. ja 19. september 1975.
- K ä r t n e r , H. Võitlusest retsidiivse kuritegevuse vastu. - TRÜ Toimetised. Vihik 318. Kriminoloogia-alaseid töid IV. Tartu, 1974, lk. 3-17.
- K ä r t n e r , H. Ülevaade kirjandusest ja faktoloogiast teemal "Alkoholismiga seoses toimepandud kuriteod (kriminoloogiline uurimine Eesti NSV materjalide alusel)" meetodika, programmi ja hüpoteeside väljatöötamiseks. Tartu, 1974, 83 lk.
- L e e s m e n t , L. Süütegu ja karistus Vana-Liivimaal. - TRÜ Toimetised. Vihik 291. Kriminoloogia-alaseid töid III. Tartu, 1972, lk. 93-105.

- L e p s , A. Eesti NSV Siseministeeriumis loodavast autotomiseeritud informatsioonisüsteemist. - "Nõukogude Õigus", 1975, nr. 1, lk. 16-18.
- L i i m e t s , H. Grupi mõju isiksuse kujunemisele ja kuritegevus. - TRÜ Toimetised. Vihik 291. Kriminoloogia-alaseid töid III. Tartu, 1972, lk. 17-26.
- L i l l e , A. Kollektiivi kriminoloogilis-sotsioloogiline uurimine annab häid tulemusi. - "Nõukogude Õigus", 1974, nr. 2, lk. 120-121.
- L i n d m ä e , H. Grafoloogia ja kirja kriminalistikaline uurimine. - TRÜ Toimetised. Vihik 291. Kriminoloogia-alaseid töid III. Tartu, 1972, lk. 107-116.
- L i v š i t s , J. Mis nad ise mõtlevad? - "Nõukogude Õigus", 1972, nr. 4, lk. 253-256.
- L u k a s , A. Advokaat kohtus. - "Nõukogude Õigus", 1975, nr. 4, lk. 260-263.
- M u i s t e , S. Õppiva noorsoo õiguskasvatuse küsimusi. - "Nõukogude Õigus", 1974, nr. 3, lk. 211-213.
- N i g o l a , K. Kuritegude korduvusest, konkurentsist ja retsidiivist Tartu linnas ja rajoonis. - TRÜ Toimetised. Vihik 356. Õigusteaduslikke töid XX. Tartu, lk. 3-15.
- N u u m a , P. Ainult loengust ei piisa. - "Nõukogude Õigus", 1972, lk. 124-129.
- N u u m a , P. Negatiivsetest faktoritest võitluses sotsialistliku vara pisirüüsumisega. - TRÜ Toimetised. Vihik 300. Õigusteaduslikke töid XV. Tartu, 1972, lk. 63-70.
- N u u m a , P. Pisivargused toiduainetetööstuses ja nende ärahoidmise vahenditest Tallinna Kondiitri-
vabriku "Kalev" andmeil. - TRÜ Toimetised. Vihik 291. Kriminoloogia-alaseid töid III. Tartu, 1972, lk. 75-91.

- P a l t s e r , A. Alaealise kaasatõmbamine kuritegevusele. - "Nõukogude Õigus", 1973, nr. 5, lk. 329-331.
- P a l t s e r , A. Kohtuistungi organiseerimise tähtsus kriminaalasjas kasvatuslikust seisukohast. - TRÜ Toimetised. Vihik 291. Kriminoloogia-alaseid töid III. Tartu, 1972, lk. 45-54.
- P a l t s e r , A. Kriminaalvastutusest alaealise kaasatõmbamise eest joomisele. - "Nõukogude Õigus", 1974, nr. 4, lk. 264-268.
- P a t š e n k i n , I. Sotsialistliku omandi kaitseks. - "Nõukogude Õigus", 1971, nr. 5, lk. 298-299.
- P i h l a k a s , K. Kes on hulkur? - "Nõukogude Õigus", 1974, nr. 5, lk. 336-340.
- P u l l m a n , I. Uurimisobjekt - noorte kuritegevus. - "Nõukogude Õigus", 1972, nr. 1, lk. 27-29.
- P õ l d v e r e , K. Kuritegevus ja pärilikkus. - TRÜ Toimetised. Vihik 318. Kriminoloogia-alaseid töid IV. Tartu, 1974, lk. 87-93.
- R a h i , P. Valikuurimisest sotsialistliku vara riisumise ajades kohtuliku arutamise protsessuaalsest aspektist. - TRÜ Toimetised. Vihik 318. Kriminoloogia-alaseid töid IV. Tartu, 1974, lk. 94-97.
- R a n d a l u , H. Alaealiste asjade komisjonid koordineerivad oma tegevust. - "Nõukogude Õigus", 1973, nr. 3, lk. 197-200.
- R a n d a l u , H. Alaealiste kuritegevuse ontogeneesiast. - "Nõukogude Õigus", 1974, nr. 1, lk. 37-40.
- R a n d a l u , H. Alaealiste kuritegevuse prognoos ja elektronarvuti. - "Nõukogude Õigus", 1975, nr. 1, lk. 11-15.
- R a n d a l u , H. Alaealiste kuritegevuse struktuurist ja selle uurimise vajadusest. - "Nõukogude Õigus", 1972, nr. 3, lk. 196-200.

- R a n d a l u , H. Peistest ja t drukutest, kes vajavad erilist hoolitsust. - "N ukogude  igus", 1971, nr. 4, lk. 227-230.
- R a s k a , E. Individuaalse  igusteadvuse struktuurist ja  iguskasvatuse eesm rkidest. - TR  Toimetised. Vihik 376. Kriminoloogia-alaseid t id V. Tartu, 1975, lk. 48-63.
- R a s k a , E. Kuritegevuse p hjused ja isiksus. - TR  Toimetised. Vihik 318. Kriminoloogia-alaseid t id IV, Tartu, 1974, lk. 51-71.
- R a s k a , E. Noorte kurjategijate sotsiaalsest orienteeritusest. - TR  Toimetised. Vihik 356.  igusteauslikke t id XX. Tartu, 1975, lk. 68-95.
- R a s k a , E. Noorte  iguskasvatusest. - "Looming", 1974, nr. 12, lk. 2086-2094.
- R a s k a , E.  iguskasvatus koolis. - "N ukogude Kool", 1975, nr. 6, lk. 467-471.
- R a u d s a l u , V. Massiinformatsioonivahendite osa  iguslikus propagandas. - TR  Toimetised. Vihik 291. Kriminoloogia-alaseid t id III. Tartu, 1972, lk. 117-124.
- R e b a n e , I. Algteadmisi kriminoloogiast. Tln., 1975, lk. 175.
- R e b a n e , I. Kas v ib v ita, et kuritegelikkus on p ritav? - "N ukogude  igus", 1975, nr. 5, lk. 349-353.
- R e b a n e , I. Kriminoloogia ja  iguskasvatus. - "Edasi", 15. august 1975.
- R e b a n e , I. Mida n itas kuritegevuse uurimine. - "Edasi", 6. ja 7. oktoober 1972.
- R e b a n e , I. N ukogude kriminaal igus.  ldosa.  petus karistusest I osa. Tartu, 1975, 176 lk.
- R i d a m   e , E. Hooletus aitas kaasa. - "N ukogude  igus", 1972, nr. 3, lk. 200-202.
- R o o s v e e , H.  iguskasvatusest koolis. - "N ukogude  igus", 1974, nr. 2, lk. 111-114.

- R u m v o l t , H. Mitte ainult jooanud sõidukijuhist. - "Nõukogude Õigus", 1973, nr. 4, lk. 257-258.
- S a a r m a a , J. Vaimuhaigete ühiskonnaohtlike tegude profülaktikast. - TRÜ Toimetised. Vihik 291. Kriminoloogia-alaseid töid III. Tartu, 1972, lk. 57-74.
- S a a r s o o , H. Alaealise kurjategija isiksuse tundmaõppimisest kohtupsühholoogiaekspertiisi kaudu. - TRÜ Toimetised. Vihik 318. Kriminoloogia-alaseid töid IV. Tartu, 1974, lk. 98-106.
- S i l d m ä e , I. Mõnedest õiguse- ja sotsiaalse mõju-mehhanismi uurimisega seotud probleemidest. - TRÜ Toimetised. Vihik 291. Kriminoloogia-alaseid töid III. Tartu, 1972, lk. 3-15.
- S i l l a , O. Muukrauaga visiitkaardi varjus. - "Nõukogude Õigus", 1971, nr. 6, lk. 349-351.
- Ž e g i n , N. ja M e l n i k o v a , E. Noored ja seadus. Tln., 1973, lk. 248.
- T a m m e r i k , U. Administratiivjärevalve ja retsidiivne kuritegevus. - "Nõukogude Õigus", 1974, nr. 6, lk. 447-448.
- T i i t , E. Matemaatilise statistika rakendusvõimalusi õigusteaduses. - TRÜ Toimetised. Vihik 318. Kriminoloogia-alaseid töid IV. Tartu, 1974, lk. 18-35.
- T õ n i s m ä g i , H. Eriti raskest tagajärjest vägistamisel. - TRÜ Toimetised. Vihik 356. Õigusteaduslikke töid XX. Tartu, lk. 17-43.
- T õ n i s m ä g i , H. Igaühele teenete järgi. - "Edasi", 18. august 1973.
- T õ n i s m ä g i , H. Igaühele teenete järgi. - "Edasi", 18. august 1973.
- T õ n i s m ä g i , H. Iseendale targaks, iseendale vargaks. - "Nõukogude Kool", 1975, nr. 11, lk. 907-910.

T õ n i s m ä g i , H. Juriidilisest sunnist moraalse
veendumuseni. - "Edasi", 29. märts 1972.

T õ n i s m ä g i , H. Juriidilisest sundusest moraal-
se kohusetundeni. - "Nõukogude Õigus", 1974,
nr. 6, lk. 415-418.

II. Dissertatsioonid, diplomitööd jm. käsikirjalised

tööd

Диссертации, дипломные работы и др. рукописные труды

N u u m a , P. Kriminoloogilis-sotsioloogiline uurimine
tööstusettevõttes (vabrik "Kalev"). Kand.-diss.
Tartu, 1973, I köide - 194 lk. + sisuk. 2 lk.;
II köide - 214 lk. + kirjanduse loetelu 14 lk.
TRÜ Teaduslik Raamatukogu.

Informatsiooniotsimise süsteemi JURIPS poolt haaratava ma-
terjali struktuuri kavandamine (kriminaalsta-
tistilise, kriminoloogilise ja sõnalise mater-
jali osas). Kriminoloogia laboratooriumi kol-
lektiiv ja juhendaja. Tartu, 1972, 79 lk.

Kuritegeliku käitumise subjektiivse külje kriminoloogiline
uurimine. Kriminoloogia laboratooriumi kollek-
tiiv ja juhendaja. Tartu, 1972. I köide - 132
lk.; II köide - tabelid.

Kuritegeliku käitumise objektiivse külje kriminoloogiline
uurimine. Kriminoloogia laboratooriumi kollek-
tiiv ja juhendaja. Tartu, 1973. I köide - 158
lk.; II köide - tabelid.

Kuriteo subjekti kriminoloogiline uurimine. Kriminoloogia
laboratooriumi kollektiiv ja juhendaja. Tartu,
1974. I köide - 159 lk.; II köide - tabelid.

K ä r t n e r , H. Ülevaade kirjandusest ja faktoloogias-
teemal "Alkoholismiga seoses toimendanud kuri-
teod (kriminoloogiline uurimine Eesti NSV ma-
terjalide alusel)" meetodika, programmi ja hii-
poteeside väljatöötamiseks. Tartu, 1974, 83 lk.

Noorte õigusliku kasvatuselise kanalid ja efektiivsus (krimi-
noloogilisi aspekte). Kriminoloogia laboratoo-
riumi kollektiiv ja juhendaja. Tartu, 1973, 173
lk.

Unifitseeritud kriminaalstatistilised näitajad kriminaal-
statistilise ja kriminoloogilise informatsioo-
ni automatiseeritud otsimissüsteemi JURIPS

jaoks. Kriminoloogia laboratooriumi kollektiiv ja juhendaja. Tartu, 1973, 137 lk.

- Unifitseeritud kriminoloogiliste näitajate väljatöötamine juriidilise informatsiooni automatiseeritud otsemissüsteemi JUEIPS jaoks. Kriminoloogia laboratooriumi kollektiiv ja juhendaja. Tartu, 1974.
- B ö s t r o v , H. Kuriteo retsidiivi kriminoloogiline analüüs. Diplomitöö. Juhendaja dots. H. KINGS. Tartu, 1972.
- H a a k , J. Joobeseisundis teimepandud kuriteod (kriminoloogiline uurimine Võru rajooni materjalide alusel). Diplomitöö. Juhendaja õigustead. kand. H. KÄRTNER. Tartu, 1975.
- K a v a r t , K. Karistuse mõistmine alaealisele. Diplomitöö. Juhendaja prof. I. REBANE. Tartu, 1975.
- K i i v i t , S. Kodaniku isikliku vara vastu suunatud kuritegude kriminoloogilisi aspekte (Tartu ja Kohtla-Järve andmeil). Diplomitöö. Juhendaja prof. I. REBANE. Tartu, 1973.
- K o n t , V. Auto või muu mehhaniseeritud transpordivahendi ärandamine. Diplomitöö. Juhendaja prof. I. REBANE. Tartu, 1974.
- K o s e , E. Elu vastu suunatud kuritegude põhjused ja soodustavad tingimused. Diplomitöö. Juhendaja dots. H. KINGS. Tartu, 1975.
- L i n g , R. Alaealise kaasatõmbamine õiguserikkumistele. Diplomitöö. Juhendaja K. KIMMEL. Tartu, 1972.
- L u i k s a a r , F. Kannatanu isiksuse ja käitumise kriminoloogiline uurimine. Diplomitöö. Juhendaja õigustead. kand. H. KÄRTNER. Tartu, 1974.
- L õ n s , V. Retsidiivne kuritegevus. Diplomitöö. Juhendaja dots. H. KINGS. Tartu, 1972.
- M e r u s k , K. Riigi või ühiskonna vara riisumine kelmuse teel. Diplomitöö. Juhendaja prof. I. REBANE. Tartu, 1973.
- M õ t s l a , M. Alaealise kaasatõmbamine kuritegevusse. Diplomitöö. Juhendaja dots. A. PALTSE. Tartu, 1973.

- M ä e s a l u , H.** Kuritahtlik huligaansus. Diplomitöö. Juhendaja õigustead. kand. H. KÄRTNER. Tartu, 1972.
- M ü r k , A.** Kriminaalvastutus ametialase lohakuse eest. Diplomitöö. Juhendaja õigustead. kand. H. KÄRTNER. Tartu, 1973.
- P l a k , A.** Alkoholism ja kuritegevus. Diplomitöö. Juhendaja õigustead. kand. P. NUUMA. Tartu, 1974.
- P r e i m e r , M.** Alkoholism kuritegevust soodustava asjaoluna (Tartu linna ja rajooni rahvakohtu praktika alusel). Diplomitöö. Juhendaja dots. H. KINGS. Tartu, 1975.
- P r i t s , R.** Kahes rajooni ajalehes avaldatud õigusliku informatsiooni uurimine. Diplomitöö. Juhendaja prof. I. REBANE. Tartu, 1975.
- P ä h n , E.** Krooniliste alkohoolikute peolt toimepandud kuriteod. (kriminoloogiline uurimine Võru rajooni materjalide alusel). Diplomitöö. Juhendaja õigustead. kand. H. KÄRTNER. Tartu, 1975.
- S u s i , M.** Kuriteo retsiidiivi põhjused ja soodustavad tingimused. Diplomitöö. Juhendaja dots. H. KINGS. Tartu, 1973.
- T o m b a k , K.** Üldsuse osavõtt kriminaalasjade eeluurimisest. Diplomitöö. Juhendaja van.-õp. H. SAARSOO. Tartu, 1975.
- T õ n n i s s o n , T.** Kodaniku isikliku vara salajase varguse põhjused ja soodustavad tingimused. Diplomitöö. Juhendaja van.-õp. H. KINGS. Tartu, 1972.
- V o o r m e e s , E.** Vabadusekaotust kandvate isikute paranemise stiimulid. Diplomitöö. Juhendaja prof. I. REBANE. Tartu, 1972.
- V ä r t i n a , A.** Kollektiivi osa võitluses õiguserikumiste vastu Tallinna M.I. Kalinini nimelise Elektrotehnikatehases. Diplomitöö. Juhendaja P. NUUMA. Tartu, 1972.

SISUKORD

I. Rebane.	Unifitseeritud kriminaalstatistilis- test ja kriminoloogilistest näitaja- test ning kuritegevuse kohta infer- matsiooni otsimise süsteemi loomi- sest	3
E. Raska.	Sotsiaaldigislikust hoiakust ja sel- le empiirilisele mõõtmisest	25
H. Tõnismägi.	Kuriteo toimepanemist soodustavate asjaolude statistilisest arvestusest ja analüüsist	35
H. Kings.	Ameerika kriminoloogia tänapäev	49
P. Rahi.	Pisiriisumistest Tartus	67
L. Auväärt.	Teadvustamata psüühika ja krimino- loogia	72
J. Valge.	Ühest sõnavara kirjeldamise võimalu- sest	90
A. Халемяэ.	Представление запроса в информаци- онно-поисковой системе	101
Eesti NSV-s ilmunud või kirjutatud krimino- loogialaseid töid		120

Ученые записки Тартуского государственного университета.
Выпуск 400. ТРУДЫ ПО КРИМИНОЛОГИИ VI. На эстонском и
русском языках. Тартуский государственный университет.
ЭССР, г. Тарту, ул. Юликооли, 18.
Vastutav toimetaja A. Liivak. Korrektor V. Lang. Pal-
jundamisele antud 25.10.1976. Trükipaber nr. 1. 30 x 45
1/4. Trükipoognaid 8,25. Arvestuspoognaid 7,53. Trüki-
arv 400. MB 09142. TRÜ trükikoda, ENSV, Tartu, Pal-
soni t. 14. Tell. nr. 1158. Hind 75 kop.