

TARTU ÜLIKOOL  
FILOSOOFIATEADUSKOND  
Eesti keele osakond

Olle Sokk

Möönvad *kuid-* ja *kuigi-*laused tänapäeva eesti keeles

Magistritöö

Juhendajad professor Helle Metslang ja Helen Plado

Tartu 2015

## Sisukord

Sisukord.....	1
Sissejuhatus .....	3
1. Mõõndus rindlauses.....	5
1.1. Osalausete tähendussuhted .....	6
1.2. Osalausete sõnajärg .....	9
2. Mõõndus põimlauses .....	11
2.1. Osalausete tähendussuhted .....	11
2.2. Osalausete sõnajärg .....	13
2.2.1. Pealause .....	14
2.2.2. Kõrvallause.....	15
3. Uurimismeetod .....	17
3.1. Analüüsi lähtekohad .....	17
3.2. Korpuslingvistika .....	19
3.3. Katselised meetodid .....	21
4. Mõõnvate <i>kuigi</i> - ja <i>kuid</i> -liitlausete korpusanalüüs.....	24
4.1. Konditsionaal-temporaalne hinnanguline otsene vastandus.....	27
4.2. Kaudne pööratav vastandus <i>kuigi</i> -lausetes .....	27
4.3. Hinnanguline otsene vastandus, mis pole pööratav.....	28
4.4. Hinnanguline kaudne vastandus .....	29
4.5. Hinnanguline kaudne vastandus, mis pole pööratav .....	30
4.6. Tingimuslik otsene vastandus, mis pole pööratav .....	30
4.7. Konditsionaal-temporaalne tagasihaardemõõndus, mis pole pööratav .....	31
4.8. Konditsionaal-temporaalne otsene vastandus .....	32

4.9. Konditsionaal-temporaalne otsene vastandus, mis pole pööratav .....	33
4.10. Tagasisihaardemööndus ja <i>kuigi</i> -kõrvallause asukoht.....	33
4.11. Lauseliikmeid ühendav <i>kuigi</i> .....	35
4.12. Relatiivlause ja möönva kõrvallause ühinemine .....	35
4.13. Kokkuvõtte korpusematerjali analüüsi kohta .....	36
5. Möönvate liitlausete analüüs katses .....	38
5.1. Katse kavandus .....	38
5.2. Katse analüüs.....	46
5.2.1. Esimene sündmuskirjeldus .....	49
5.2.2. Teine sündmuskirjeldus .....	53
5.2.3. Kolmas sündmuskirjeldus .....	57
5.2.4. Neljas sündmuskirjeldus.....	59
5.2.5. Viies sündmuskirjeldus.....	61
5.2.6. Kuues sündmuskirjeldus.....	64
5.2.7. Seitsmes sündmuskirjeldus.....	66
5.2.8. Kaheksas sündmuskirjeldus .....	68
5.2.9. Üheksas sündmuskirjeldus .....	71
5.2.10. Kümnes sündmuskirjeldus .....	73
5.3. Katse tulemuste kokkuvõtte .....	76
Kokkuvõtte .....	81
Kirjandus .....	84
Concessive <i>kuid</i> - and <i>kuigi</i> -clauses in contemporary Estonian.....	87
Lisa 1. Katseleht. ....	89

## Sissejuhatus

Mööndus seostab kahte koosinevat sündmust, mis (tavaolukorras) koos esinema ei peaks. Möönduse väljendamiseks on mitmeid vahendeid, käesolevas töös käsitlen konjunktsioone *kuid* ja *kuigi*. Sidend *kuid* markeerib adversatiivset rinnastust ning sidend *kuigi* möönvat alistust. Vaatamata sellele, et üks on rinnastava ning teine alistava suhtega, ei ole nende kasutuste vahel selget jaotust.

Sidendi *kuid* puhul on tegemist valdavalt mööndust markeeriva rinnastava konjunktsiooniga, üldise vastandava sidesõna *aga* kasutus kaldub pigem kontrastiivsema lausetevahelise suhte poole (Erelt 2010). Konjunktsioon *kuigi* on üheks kõige prototüüpsemaks möönduse markeriks peetud sidesõna (Karu 2006). Möönduse väljendusvahendeid on teisigi, käesolevas töös olen aga lähtunud möönva alistuse ja rinnastuse keskmatest väljendusvahenditest (*kuigi* ja *kuid*). Alistuse ja rinnastuse üleminekuala avaldub ka selles, et kummaski on kasutusel samad möönduspartiklid. (Plado, Lindström 2011) Toetun peamiselt Mitsuko Naruto Izutsu (2008) mööndust väljendavate lausete semantilisele liigitusele.

Kuna mööndus, adverbiallaused (vt Kortmann 1997) ja rinnastus on Euroopa keeltes levinud nähtused ning kuna eesti keele puhul pole alistuse-rinnastuse kontiinuumi lähemalt uuritud, mööndust *aga* on lähemalt uuritud pigem vormist lähtudes, on oluline saada teada, kuidas see üleminekuala avaldub eesti keeles. Lähtun ühest osalausete suhtest – mööndusest –, mida on võimalik mõlema konstruktsiooniga väljendada.

Uurin magistris töös, kas ja kui palju erinevad ülal nimetatud kategooriad lausetevaheliste suhete väljendamises. Peamised uurimisküsimused on:

- kas *kuid*- ja *kuigi*-lausete kasutuse vahel on semantilisi erinevusi;
- kas *kuid*- ja *kuigi*-lausete kasutuse vahel on pragmaatilisi erinevusi;
- kas *kuid*- ja *kuigi*-lausete kasutuse puhul on märgata grammatilist üleminekuala rinnastuse ja alistuse vahel.

Otsin kinnitust hüpoteesile, et lisaks *kuigi*- ja *kuid*-lausete semantilisele sarnasusele võib konjunktsioon *kuigi*, juhul kui see paikneb eeldust ümberlukkavas osalauses ning *kuigi*-kõrvallause paikneb põimlause lõpus, väljendada sünonüümset tähendust *kuid*-lausele, mille teine osalause lükkab eelduse ümber. Harilikult on sidend *kuigi* põhjust väljendavas, sidend *kuid* aga tagajärge väljendavas osalauses (Erelt 2014: 24), hüpotees aga otsib kinnitust sellele, et samas osalauses paiknev *kuigi* ühendab sündmusi samatähenduslikult kui sidend *kuid*.

Uurimisküsimustele vastuste leidmiseks lähtun korpuslingvistilistest ning katselistest meetodeist, kusjuures korpusematerjali analüüs on korpusest lähtuvat tüüpi. Katse tulemustes regulaarsuste ja seoste leidmiseks olen rakendanud Pearsoni sõltumatuse hiiruut-testi, korrelatsioonikordajat, entroopia väärtusi. Selleks kasutasin statistikaprogrammi R. Korpusmaterjali uurimismaterjal pärineb Tartu Ülikooli eesti kirjakeele korpusest, katseisikud on TÜ bakalaureusetaseme üliõpilased.

Magistritöö jaguneb viieks osaks. Esimeses ja teises osas kirjeldan eelnevatest uurimustest lähtuvalt mööndust väljendavate rind- ja põimlausete konjunktsioone, semantikat, sõnajärge ning nende vormilisi omadusi. Kolmandas osas on ülevaade uurimismeetoditest, millest olen magistritöös lähtunud, ning eelnevatest katsetest, milles on uuritud magistritöö uurimisobjektile lähedasi kategooriaid. Neljas osa sisaldab korpusanalüüsi, korpusematerjalist selgunud möönduse tüüpide selgitusi. Viies osa sisaldab katse kavandust, katsematerjali ja analüüsi. Katse analüüsi alapeatükk on liigendatud katselehe järjestuse põhjal, samade sõltumatute muutujatega sündmuskirjeldused on aga välja toodud, võrreldud ning analüüsitud. Katse analüüsi kokkuvõtte sisaldab lühidalt vastuseid uurimisküsimustele, millega olin katse abil vastuseid otsinud.

## 1. Mõõndus rindlauses

Kuna vastandus on semantiline kategooria, on seda liigitatud mitmeti. Izutsu jagab vastanduse kolmeks alltüübiks: kontrastiivseks, kontsessiivseks ning korrigeerivaks opositsiooniks (Izutsu 2008: 646). Mati Erelt on välja selgitanud, millised konjunktsioonid on eesti keeles spetsialiseerunud neid kategooriaid enim väljendama: kontrastiivse puhul sidesõna *aga* (vt (1a)), kontsessiivse puhul *kuid*, *ent* ning *aga* (1b) ja korrigeeriva puhul *vaid* (1c) (Erelt 2010: 60, 65).

(1) Adversatiivse rinnastuse alltüübid:

- a. Kontrastiivne: Mari tegi köögis süüa, **aga** Jüri lõhkus õues puid.
- b. Kontsessiivne: Jüri lubas puud ära lõhkuda, **kuid/ent/aga** luges nüüd lehte.
- c. Korrigeeriv: Mari **ei** teinud köögis süüa, **vaid** vaatas filmi.

Kuna magistritöö käsitleb mõõndust ehk kontsessiivsust, annan siin lühidalt ülevaate kontsessiivse opositsiooni semantikast ning selgitan üleminekujuhtumeid.

Vastandav mõõnev rinnastus ehk adversatiivne kontsessiivne koordinatsioon on eesti keeles üldiselt markeeritud konjunktsiooniga *kuid* ning harva ka sidendiga *ent* (Erelt 2010: 55). Kuna *kuid* võib esineda ka kontrastiivse ja kontsessiivse vastanduse piirijuhtumites (Sokk 2013: 17–18) ning kuna samuti sagedasti esinev üldvastandav sidesõna *aga* on võimeline väljendama lisaks kontrastiivsele vastandusele ka kontsessiivset vastandust (Erelt 2010: 65), ei või kindel olla, et sidesõna *kuid* on kõige enam kasutatud adversatiivse kontsessiivse koordinatsiooni marker. Sellegipoolest on Mati Erelt väitnud, et *kuid* on vastandava mõõnva rinnastuse spetsiaalkonjunktsioon (Erelt 2010: 60) ning nagu selgus minu bakalaureusetöös (Sokk 2013: 44–45), on selle esinemine kontrastiivses vastanduses marginaalne ning üleminekujuhtumid pigem harva esinev ilukirjandusliku keelekasutuse mõju. Kuna konjunktsioon *kuid* esineb sagedasti ning valdavalt mõõnvana,

on siiski hõlpsam lähtuda *kuid*-rinnastusest kui võrrelda möönduse väljendamist koordinatsiooni- ja subordinatsioonisuhtes.

## 1.1. Osalausete tähendussuhted

Kontsessiivse vastanduse võib jaotada kaheks: 1) **otseses möönduses** (4a) esineb esimese osalause sees eeldus või ootus, mis tingib seda, et esimeses osalauses väljendatud sündmus ei tohiks esineda koos teise osalause sees väljendatud sündmusega, kuid see eeldus tühistatakse teise osalause sisuga (joonis 1); 2) **kaudses möönduses** (5a) on kummaski osalauses omad eeldused, mis tingivad vastakaid järeldusi, kuid teise osalause eeldus tühistab esimese osalause eelduse (joonis 2). Izutsu on formuleerinud eeldused ka lihtsamalt, vt (2) ja (3), OL tähistab osalause sisuga väljendatud sündmust, X tähistab sündmust. (Izutsu 2008: 662, 666)

(2) Otsese vastanduse ootus (vaid esimeses osaluses): kui OL1, (siis tavaliselt) ei toimu OL2.

(3) a. Kaudse vastanduse esimese osalause eeldus: kui OL1, (siis tavaliselt) toimub X.

b. Kaudse vastanduse teise osalause eeldus: kui OL2, (siis tavaliselt) ei toimu X.

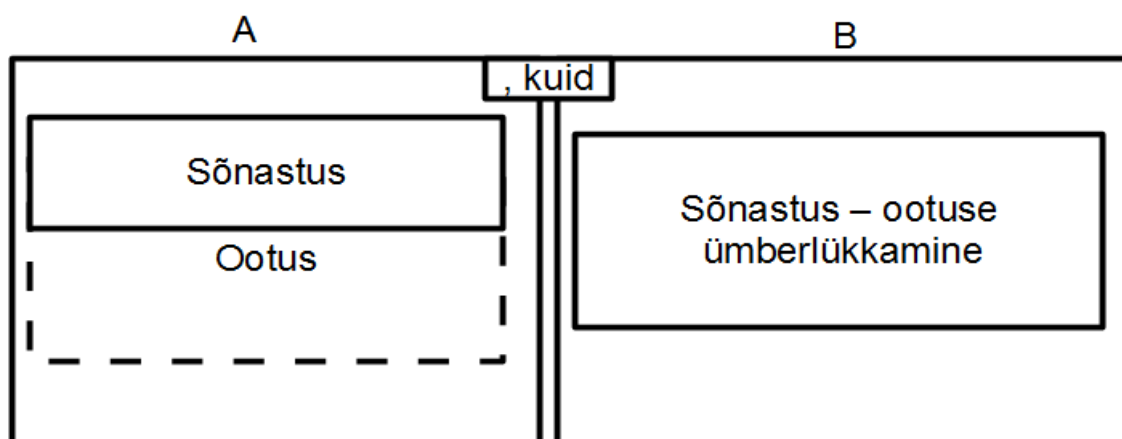

Joonis 1. Otsene ootusvastane rinnastus Izutsu (2008: 663) põhjal. (Sokk 2013: 19)

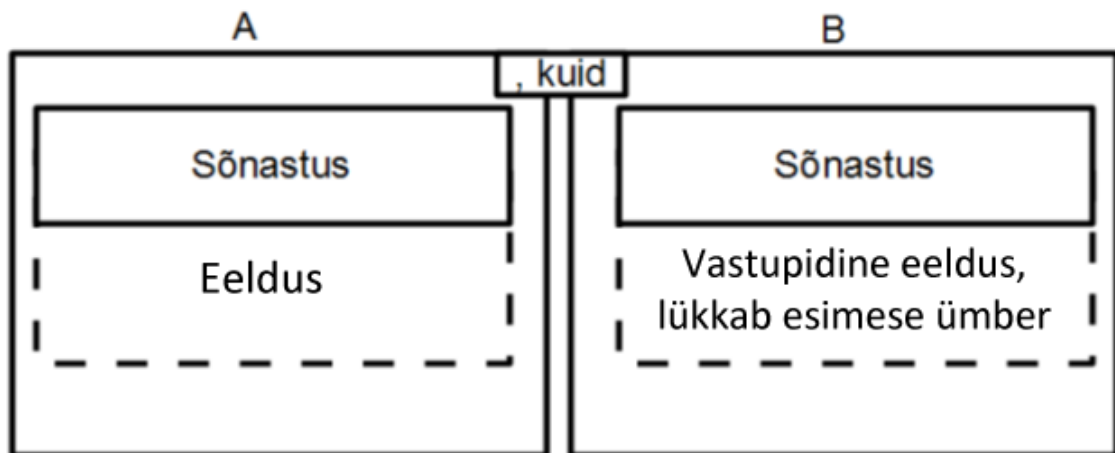

Joonis 2. Kaudne ootusvastane rinnastus Izutsu (2008: 665–666) põhjal. (Sokk 2013: 20).

- (4) a. Juhan on vaene, kuid õnnelik. [Otsene vastandus]  
 b. Kui Juhan on vaene, siis ei ole ta õnnelik.
- (5) a. Auto on stiilne ja ruumikas, kuid maksab palju. [Kaudne vastandus]  
 b. Kui auto on stiilne ja ruumikas, on see hea.  
 c. Kui auto maksab palju, on see halb.

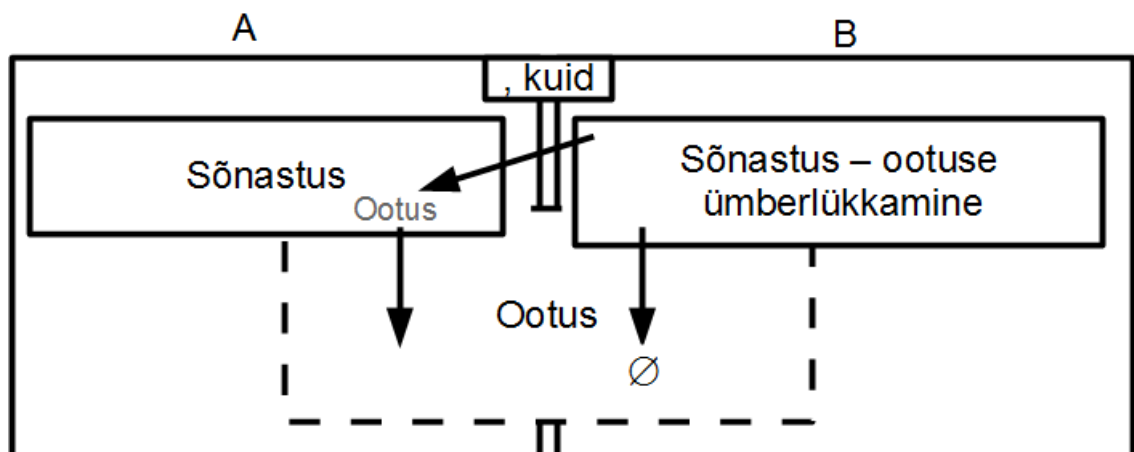

Joonis 3. Tagasihaardemööndus. (Sokk 2013: 23)



Ka otsese ning kaudse ootusvastase opositsiooni vahel on üleminekujuhtumeid (Sokk 2013: 22–24). Otsest ootusvastast (kontsessiivset) rinnastust (vt 4a) võib kujutada joonisega (1), kaudset ootusvastast rinnastust (vt 5a) joonisega (2) ning üleminekujuhtumit nende kahe vahel (vt 6a) joonisega (3, Ø tähistab eelduse tühistamist). Näitelausete eeldused ehk ootused on välja toodud lausetega (4b, 5b, 5c, 6b, 6c).

(6) a. Kanada meeskonna tahe tõi ülekaaluka võidu, **kuid** 11 minutit enne lõppu oli juhtimas olnud veel USA. [Tagasihaardemööndus]

b. Kanada meeskond oli parem.

c. Kui Kanada meeskond võitis, olid nad kogu mängu juhtinud.

Joonisel (3) kujutatud lausetüübis (vt (6a)) on osalausetel ühine ootus, mis on tuletatav vaid mõlema osalause informatsiooniga. Esimese osalause ootus (6b) on märgitud hallis kirjas. Nagu näha, on ootus meelevaldne ning vajab informatsiooni teise osalause sõnastusest. Koos selle ootusega (6b) ning teise osalause sõnastusega moodustatakse kogu koordinatsiooni ootus (6c), mis teise osalause sõnastusega tühistatakse. Sellist tüüpi vastandust nimetan siin töös tagasisihaardemöönduseks.

Lisaks üleminekujuhtumitele esineb ka vastandava rinnastusega lauseid, kus on raske tuvastada, kas tegemist on otsese ootusvastase opositsiooniga või kontrastiivse opositsiooniga (vt (7a)) (Sokk 2013: 17–18). Lauses (7a) võib esineda kahe ajaperioodi (*varem* ja *nüüd*) võrdlust, mispuhul oleks tegemist kontrastiivse opositsiooniga, aga ka möönva vastandusega, mispuhul oleks esimeses osalauses ootus 'kui varem oli vabaarst olemas, siis on ta ka praegu'.

(7) a. Varem oli küll olemas nn. rajoonide vabaarst, kes võttis vastu kõik ülejäänud haiged, **kuid** seda nüüd enam pole. [AJA1950]

b. Mu koduseid koolitöid küll kunagi ei kontrollitud, **kuid** kooliskäimist toetati sõna otseses mõttes viimase võimaluseni. [AJA1970]

Lauses (7b) võib esineda koolitööde kontrollimise ja kooliskäimise võrdlus, aga ka mööndust, mispuhul oleks esimese osalause ootus 'kui mu koduseid koolitöid ei kontrollitud, siis ei toetatud kooliskäimist (üldse)'. Kuigi esimeses osalauses esineb

mõlema lause (7) puhul mõõnev konnektiiv *küll*, mida Katrin Karu (2006: 71) on nimetanud mõõnva konjunktsiooni *küll...*, *kuid* osaks, on mõõndussuhe siiski hägune.

## 1.2. Osalausete sõnajärg

Rinnastatud osalausete struktuur ei erine palju iseseisvate lausete struktuurist ning osalaused on rinnastussuhtes süntaktiliselt suhteliselt võrdväärased. Kõrvallauset võivad seevastu iseseisvast lausest eristada mitmed tunnused, nt sidendi olemasolu ja eripärane sõnajärg. Lisaks on kõrvallause pealausele või ühele selle elemendile alistunud ning ei sarnane seega väga iseseisvate lausetega. (EKG II: 276–277, 281)

Tunnused, mis eristavad rinnastussuhtet alistussuhtest, võivad varieeruda. Üks neist on sõnajärg, mida ka järgnevalt lähemalt käsitlem. Alistus ja rinnastus ei pruugi ka keelekasutajale selgelt eristunud olla, näiteks mõõndust väljendav rind- ja põimlause on semantiliselt väga lähedased (vt ptk 2.1.).

Üldiselt on eesti keele V2-sõnajärje printsiipi peetud võrdlemisi piiravaks eesti sõnajärje puhul (EKK: SÜ 93–94; Kaivapalu 2010: 106). Eesti keele sõnajärjes on kõige loomulikum objekti paiknemine verbi järel (VO-järg). Subjekti paiknemine verbi järel (VS) või ees (SV) on eesti keeles mõlemad küllaltki võrdväärset aktsepteeritud, kuigi SV-järg on loomulikum juhul, kui verb viitab 1. või 2. isikule. (Kaivapalu 2010: 111–112, 114)

Lause sõnajärge võib mõjutada muuseas ka lausealgulise määruse esinemine. Kuna *kuid*-rinnastus võib paikneda mitmetes liitsete liitlausete tarindeis (Sokk 2013: 38–43), võib ka see olla üks potentsiaalseid sõnajärje varieerumist põhjustavaid asjaolusid, juhul kui seal esineb osalausealgulist kõrvallauset (8).

(8) [[[**Kui** ma eile poes käisin], ei leidnud ma seda], [**kuid** homme leian ma selle kindlasti]].

Seega ei saa *kuid*-rinnastuse puhul lähtuda sellest, et kumbki osalause järgiks kindlalt pealause sõnajärje printsiipe. Raske on sellise vormilise varieerumise puhul ka öelda, kas

lausetevaheline suhe on kindlalt koordineeriv. Samas ei saa lähtuda ka puhtalt semantilisest definitsioonist, kuna subordineeriv *kuigi*-mööndus on aktsepteeritav siis, kui kõrvallause on pealause järel (9a) või ees (9b). Koordineeriva *kuid*-möönduse puhul ei ole osalause järjekord nii vaba ((9c) ja (9d)).

(9) a. Lahing lõppes kaotusega, **kuigi** pataljoni oli palju mehi.

b. **Kuigi** pataljoni oli palju mehi, lõppes lahing kaotusega.

c. Patlajoni oli palju mehi, **kuid** lahing lõppes kaotusega.

d. ?Lahing lõppes kaotusega, **kuid** pataljoni oli palju mehi.

Järgnevas peatükis arutlen lähemalt *kuigi*-möönduse üle, selle semantilisest sarnasustest *kuid*-mööndusega ning vormilistest erinevustest ja sarnasustest.

## 2. Mõõndus põimlauses

Mõõndussuhe on lausetevaheline suhe, mille üks väljendusvahendeid on (muuseas ka) määruskõrvallause (Kortmann 1997: 80; König, Siemund 2000: 334; Plado, Lindström 2011: 131). Eesti keele alistavate sidesõnade seas on mitmeid mõõndkonjunktsioone, nt *kuigi*, *ehkki*, *ehk küll* jt (Plado, Lindström 2011: 138), kuid kõige prototüüpsemaks mõõnduse markeriks on peetud sidesõna *kuigi* (Karu 2006: 69), mis on üks levinumaid mõõndlause sidendeid tänapäeval (Plado, Lindström 2011: 140). Seetõttu lähtun ka siin *kuigi*-mõõndusest.

Mati Erelt on välja toonud, et semantiliselt on mõõnev põimlause ja rindlause sarnased, kuid harilikult markeerib mõõnva põimlause konjunktsioon põhjust, mõõnva rindlause konjunktsioon aga tagajärge (Erelt 2014: 24).

### 2.1. Osalausete tähendussuhted

Mitmed autorid on kahtleval seisukohal, kas lausetevahelisi suhteid saab rangelt liigitada alistuse ja rinnastuse kategooriatesse. Helen Plado ja Liina Lindström (2011: 148-149) on välja toonud mõõnva alistuse ja mõõnva rinnastuse üleminekuala. Alistuse ja rinnastuse vahelisele kontiinumile on varem tähelepanu pööranud ka Ekkehard König ja Peter Siemund (2000: 101). Bernd Kortmann (1997: 79) on lausa seisukohal, et lisaks sellele, et lausetüübid on häguste piiridega, on seda ka lausete kontseptsioonid.

Mõõnva kõrvallausega põimlauset on defineeritud mitmeti. Katrin Karu (2006: 66) väidab, et mõõnva suhtega põimlause kajastab kahte seotud ja koos esinevat sündmust (P ja Q), mis kõneleja meelest ei tohiks tavaliselt koos esineda, kuna P takistab Q. Tüüpilist kontsessiivset põimlauset on võimalik skemaatiliselt formaliseerida järgnevalt:

(10) a. Kuigi P, siis Q. (Karu 2006: 176)

Plado ja Lindström (2011: 132) on väitnud, et kontsessiivne põimlause seob kaks realiseeruvat sündmust või olukorda, mille taustaks on eeldus, et need ei tavaliselt koos ei esine. On autoreid, kes on väitnud, et mõnes keeles on adverbiaalne subordineeriv mööndus samane rinnastava mööndusega (König, Siemund 2000: 125; Izutsu 2008: 652). Seega võib eeldada, et samad tähendussuhted, mis kehtisid *kuid*-koordinatsiooni puhul, kehtivad ka *kuigi*-subordinatsiooni puhul. Kui kõrvutada lihtsamate tähendussuhetega alistatud ja rinnastatud mööndust väljendavat laused (vt tabel 1), on märgata, et nii alistatud kui ka rinnastatud lausetel on samad eeldused.

Tabel 1. Subordinatsiooni ja koordinatsiooni möönduse eelduste samasus.

Subordinatsioon	Koordinatsioon	Eeldused
<u>Otsene mööndus</u>		
<b>Kuigi</b> Juhan on vaene, on ta õnnelik.	Juhan on vaene, <b>kuid</b> ta on õnnelik.	Kui Juhan on vaene, peaks ta õnnetu olema.
<b>Kuigi</b> Juhan on õnnelik, on ta vaene.	Juhan on õnnelik, <b>kuid</b> ta on vaene.	Kui Juhan on õnnelik, siis ei ole ta järelikult vaene.
<u>Kaudne mööndus</u>		
<b>Kuigi</b> auto on kallis, on ta mugav ja kütusesäästlik.	Auto on kallis, <b>kuid</b> ta on mugav ja kütusesäästlik.	1) Kui auto on kallis, ei tohiks seda osta. 2) Kui auto on mugav ja kütusesäästlik, tuleks see osta.
<b>Kuigi</b> auto on mugav ja kütusesäästlik, on ta kallis.	Auto on mugav ja kütusesäästlik, <b>kuid</b> ta on kallis	1) Kui auto on mugav ja kütusesäästlik, tuleks see osta. 2) Kui auto on kallis, ei tuleks seda osta.

Enamik mitmemorfeemilisi määruskõrvallause konjunktsioone on monofunktsioonilised (Kortmann 1997: 114). Konjunktsioon *kuigi* koosneb kahest morfeemist, konjunktsioonist *kui* ja partiklist *-gi* ning võib olla välja vahetanud endise mööndkonjunktsiooni *kui... küll* (Plado, Lindström 2011: 140), kuid on tõenäoline, et *kuigi* on nüüdseks leksikaliseerunud ning seda ei tajuta kahemorfeemilisena. Mööndus on

Euroopa keeltes üks neist lausetevahelistest suhetest, mis on tihedalt ajaga seotud (Kortmann 1997: 178) ning seda näitab ka möönva *kuigi* arenemine temporaalsust ja konditsionaalsust väljendavast konjunktsioonist. Kortmann (1997: 204) täpsustab, et adverbiaalne mööndus on sagedamini välja kasvanud samaaegset toimumist ning võrdset kestvust väljendavatest ajamarkeritest. Eesti keele puhul tähistab esimest neist konjunktsioon *kui*.

Samas on mööndlausetel seos ka tingimuslausetega (Plado, Lindström 2011: 131). Tingimuslausetel konjunktsioonid arenevad sageli välja temporaalsetest konjunktsioonidest ning kui lisada aditiivne partikkel tingimussuhet väljendavale konjunktsioonile, muutub tähendussuhe möönduseks (König 1985: 270). Eesti keele puhul võib aditiivseks partiklikuks nimetada *gi*-liidet ning temporaalne konjunktsioon *kui* väljendab ka tingimussuhet. Seega võib pidada *kuigi*-mööndust suhteks, mis on välja arenenud temporaalsest lausetevahelisest suhtest tingimusliku etapi kaudu.

## 2.2. Osalausete sõnajärg

Kui kõrvallause ei saa esineda iseseisva lausena, siis rindlause osalaused küll (11) (Plado, Lindström 2011: 146), sest kõrvallause sidend kuulub lause koosseisu (11b), erinevalt rinnastavast sidendist (EKG II: 275). Sellele vaatamata on möönva seosega põimlausetel paljugi ühist möönvate rindlausetega.

- (11) a. Kuigi Maril oli raha, ei ostnud ta kommi.  
b. \*Kuigi Maril oli raha.  
c. Maril oli raha, kuid ta ei ostnud kommi.  
d. Maril oli raha. Ta ei ostnud kommi.

Lisaks sarnaste tähenduste väljendamisele, on möönvad põimlauseid ning möönvad rindlauseid sarnased ka selle poolest, kuidas neis konnektiivid esinevad (nt *siiski*, *ometi(gi)*, *ikka(gi)* jt). Plado ja Lindström (2011: 148–149) toovad välja, et konnektiiv

*siiski* võib esineda rindlauses, iseseisvalt lauseid siduda põimlauses asuda ka vastandava sidendi positsioonis ning ka mujal (Plado ja Lindström 2011: 148–149) (vt 12a–d).

- (12) a. Muru oli niidetud, **kuid siiski** leidus veel mõni õienupp.  
b. Pilved hargnesid vaid korraks, **siiski** jõudis päike juba kõiki rõõmustada.  
c. **Kuigi** lastel tuli taluda palju raskusi, **siiski** oli tore.  
d. **Kuigi** lastel tuli taluda palju raskusi, oli **siiski** tore.

### 2.2.1. Pealause

Sõnajärje järgi on võimalik eristada alistussuhet koordinatsioonisuhetest. V2-printsii bi tõttu võib mööndlause pealause toimuda tegevussubjekti ja öeldise inversioon, juhul kui kõrvallause asub pealause ees (Plado, Lindström 2011: 151) (vt (13a)). Esineb ka möönvaid põimlauseid, kus kõrvallause on ka pealause järel (13b) ning sellisel juhul võib pealause ka lihtlause sõnajärgiga esineda. Sellisel juhul ei erista sõnajärg alistussuhet rinnastussuhetest (võrdle 13b ja 13c).

- (13) a. **Kuigi** Juhan on õnnelik, on ta vaene.  
b. 18. vooru kohtumine tõi "Spartakile" siiski leevendust, **kuigi** ka see võit ei tulnud meistritele kergelt. [AJA1990]  
c. 18. vooru kohtumine tõi "Spartakile" siiski leevendust, **kuid** ka see võit ei tulnud meistritele kergelt.

V2-printsiiip võib mitmetel põhjustel pealauses mitte rakenduda, näiteks siis, kui pealause alguses on omakorda määrus (14a). Lause (14a) teine osalause on aktsepteeritav ka rinnastava konjunktsiooniga (14b). Seega esineb *kuigi*-möönduse puhul pealause sõnajärje varieerumist; isegi juhtudel, kus kõrvallause asub pealause alguses, millel võiks V2-tendentsi arvestades olla kindel sõnajärg.

- (14) a. Nii kandideerisimegi väga väikse nimekirjaga ja **kuigi** häälte arv oli mul 2500, Riigikogusse ma ei pääsenud. [AJA1990]

b. Häälte arv oli mul 2500, **kuid/ent/aga** Riigikogusse ma ei pääsenud.

### 2.2.2. Kõrvallause

Kahekümnenda sajandi alguses oli eesti keele kõrvallause sõnajärg peamiselt SOV, mis sajandi keskel oli muutunud V2-järjeks (Käi 1997). Sarnast nähtust põhjagermaani keelte puhul on König ja Siemund (2000: 108) pidanud kõrvallause ja pealause integreerituse suurenemiseks. Samas aga võib seda vaadelda ka subordinatsiooni-koordinatsiooni kontiinumis: kui kõrvallausel ei ole teatud puhkudel enam markeeritud sõnajärge (SOV), on alistus neis lausetes sarnasem rinnastusega. Kui kõrval- ja pealause on pealause sõnajärg, on alistuses sarnaselt rinnastusega seotud kaks potentsiaalselt iseseisvat lauset.

Kõrvallause sõnajärge võib infostruktuur mõjutada nii nagu pealauseski. Näiteks esineb lauseid, kus kõrvallause sõnajärg võib olla XVS<sup>1</sup>- (15a) ning XVXS-järjega (15b).

(15) a. Tal polnud ka kohaliku rahva seas sõpru, **kuigi** tema kootud kindaid ja sulle kandsid väga paljud. [ILU1990]

b. Fiatiga ta rallit ei sõitnud, **kuigi** tema tippvormi ajal oli üheks tuntumaks ralliautoks FIAT Abarth. [AJA1990]

Kõrvallause V1-järge võib tingida näiteks see, kui kõrvallause aluseks on kõrvallause, mis paigutub mahu tõttu lõppu (16a). Ka siis, kui korrelaat on kõrvallause alguses, nt (16b). Seesama lause on aktsepteeritav ka vastandava rinnastava konjunktsiooniga (16c).

(16) a. Lepad hoidsid lehti okste küljes, **kuigi** [ ] polnud võimatu [ ], et juured mädanesid, aga siiski? [ILU1970]

b. Lepad hoidsid lehti okste küljes, **kuigi** see polnud võimatu, et juured mädanesid, aga siiski?

c. Lepad hoidsid lehti okste küljes, **kuid/aga** [ ] polnud võimatu [ ], et juured mädanesid, aga siiski?

---

<sup>1</sup> X tähistab lauseliiget, V verbi ning S alust.



Sõnajärje suur varieerumine nii alistussuhtes pea- ja kõrvallauses ning ka rinnastatud osalauses raskendab *kui*- ja *kuid*-möönduse uurimist, kui lähtuda valdavalt vormilistest faktoritest. Seetõttu on oluline keskenduda ka semantikale.

## 3. Uurimismeetod

### 3.1. Analüüsi lähtekohad

Teades lausete sisu (osalised ja sündmus), konteksti (miks ei tohiks makroelduse (vt allpool) järgi kaks sündmust korraga esineda) ning rõhutust (kumba vastanduvat elementi on rõhutatud), on võimalik sõnastada ka osalausete eeldused (ehk mikroeldused), arvestades sellega, et Erelti (2015: 33) järgi on konjunktsiooni *kuid* puhul markeeritud ootusvastane ehk tagajärjega ehk rõhutatav osa ning konjunktsiooni *kuigi* puhul ootust sisaldav ehk põhjusega osa. Mikroelduste puhul on tegemist eeldustega, kus esimese osalause sisu on teada ka kuulajale (vihma sadamine näites 17a), kuid kus oodatavat tulemust muudetakse järgmises osalauses vastupidiseks (järelkult **ei** tohiks jalutama minna → **mind**i jalutama). Kontsessiivse lause puhul on tegemist kahe polaarse (vastanduva) sündmusega, mille üks osalause võib olla ka implitsiitselt eitav (Atlas 2005: 155). Kuna katse kavandusest on ette antud referendid, sündmused, kontekst (ka makroeldus) ning kuna rõhutus selgub konjunktsiooni kasutusest, on võimalik sõnastada selle järgi mikroeldused. Korpuslausete puhul selgus harvadel juhtudel makroeldus ka möönva lause lähedal asuvatest lausetest.

**Ootuse** ja **eelduse** vahe on selles, et kui esimene osalause *kuid*-möönduses (või kõrvallause *kuigi*-möönduses) võib väljendada nii ootust kui eeldust, siis teine osalause (või pealause) ainult eeldust. Ootus on kaudse vastanduse puhul oodatav resultaat, mida järeldatakse esimese osalause sisust, kuid mille vastupidine resultaat tuuakse teises osalauses välja (17a). Eeldus on hinnang või järeldus ühe osalause sisust ning esineb enamasti teise osalause eeldusega koos – sellisel juhul on eeldused üksteisele vastanduvad ning teine eeldus tühistab esimese (*kuigi*-lausete puhul tühistab pealause kõrvallause eelduse) (17c).

- (17) a. (Kuigi) Õues sadas vihma, (kuid) lapsed läksid jalutama ('Kui õues sajab vihma, siis ei lähe lapsed jalutama')
- b. Lapsed läksid jalutama, kuid õues sadas (ju ometi) vihma.
- c. (Kuigi) Auto on kallis, (kuid) (on see) väga kütusesäästlik ('Kui auto on kallis, ei tuleks seda osta' vs 'Kui auto on kütusesäästlik, tuleks see osta')

Mööndlause (17a) ja tema pööratud variandi (17b) puhul on tegemist samade sündmustega ning osalejatega. Eeldused on lausete puhul samad; lausete (17a-b) puhul: vihma sadamine ja jalutamine ei toimu tavaliselt korraga. Edaspidi kasutan magistritöös laiahaardelisema, kogu rindlauset hõlmava eelduse kohta terminit **makroeldus**. **Mikroeldus** on seevastu osalausest endast tulenev ootus või eeldus, need on lausete 17a ja 17b puhul sulgudes välja toodud. Kuigi rinnastavat sidendit ei peeta kummagi osalause koosseisu kuuluvaks, olen siinses töös selguse tõttu nimetanud *kuid*-rinnastuse teist osalausest osalauseks, milles asub konjunktsioon.

Lausetel, millel on samad osalejad ja sündmused, on ka ühine makroeldus, kuid need laused ei pruugi olla sama rõhutusega (Searle 1969: 29). Möönduse puhul on tegemist kahe koos või järjest esineva sündmuse väljendamisega, kuid seejuures eeldatakse harjumuse, maailmakogemuse või enda hinnangu järgi, et nad ei tohiks (tavaliselt) korraga või järjest esineda. Mööndus, millega ei väljendata kindlat hinnangut, on siiski kindla rõhutusega. Lausete puhul, nagu 18a ja 18b, ei ole ilmtingimata lõplik hinnang referendile positiivne või negatiivne – erinevus seisneb pigem selles, millist omadust rõhutatud on. Lauses (18a) on rõhutatud referendi üht omadust (tugevus), lauses (18b) on rõhutatud sama referendi teist omadust (suurus). Domineerima jääb mõlemal juhul omadus, mis on ootusevastane.

- (18) a. Ta oli väike, kuid tugev.
- b. Ta oli tugev, kuid väike.

Mõnes möönvas lauses on tegemist põhjuse ja tagajärje suhtega, kus ühes osalausest väljendatud sündmuse takistuseks on teise osalause sündmus, kuid mitte vastupidi. Sellist lausetevahelist suhet nimetan siinses töös tingimuslikuks möönduseks. Näiteks lauses (19a) on eelduseks, et vihm takistab jalutamist, lause (19b) puhul aga ei saa öelda, et

jalutamine takistab vihma sadamist. Lause (19b) puhul on rõhutatud vihma sadamist, lause (19a) puhul on rõhutatud jalutama minemist.

(19) a. Õues sadas vihma, kuid mindi jalutama

b. Mindi jalutama, kuid õues sadas (ju ometi) vihma.

Kuigi tingimuslikkus ja ajalisus on omavahel seotud, on möönduse puhul eristatav ka nendevaheline erinevus. Kui lause 20a puhul on tegemist kahe samaaegse sündmusega ning mööndus tekib ühe sündmuse eelduse (maavärina ajal peaks maja olema lagunemas) ümberlükkamisest (maja seisab kindlana), siis lausete puhul nagu 20b on tegemist ühe sündmusega, mis eelneb tagajärjega osalausele (põhjus: maja ehitati maavärinakindlaks) ning tingib teisele osalausele vastupidist tagajärge (tagajärg: maja ei hävine maavärinas).

(20) a. Maa väriseb kõvasti, kuid maja seisab kindlana.

b. Maja oli ehitatud maavärinakindlaks, kuid hävines siiski eilses katastroofis.

Möönduse seose tõttu tingimuslausetega (ja konditsionaal-temporaalsete lausetega) olen käesolevas töös sõnastanud eeldusi ka konditsionaalsete või temporaalsetena: (*juhul*) *kui x*, (*siis*) *y*.

Käesolevas magistritöös olen kasutanud korpuslingvistilisi ja katselisi meetodeid. Uurimise käigus olen eeldusi sõnastanud enda intuitsiooni järgi. On väidetud, et intuitsioon on kasulik vahend keeleandmetega kõrvutatult ning katsetega võib hõlpsasti leida lingvistilis-pragmatilisi kategooriaid (Noveck 2006: 319). Loogika ja pragmaatika seosest on lähtunud ka teistes uurimistes, milles on kasutatud katselisi meetodeid (vt Handley, Feeney 2006: 228–229).

### 3.2. Korpuslingvistika

Korpuslingvistikat peetakse eraldi meetodiks või teooriaks, vahetvahel ka mõlemaks korraga (vt Baker 2010: 6; McEnery, Wilson 2001: 1–2). McEnery ja Wilson eristavad korpusanalüüsi puhul **kvalitatiivset** ja **kvantitatiivset** lähenemist. Kvalitatiivse analüüsi puhul kasutatakse korpuseandmeid, et analüüsida ja kirjeldada keelekasutust, leida loomuliku kasutuse näiteid teatud keelenähtustele (McEnery, Wilson 2001: 76). Korpuslingvistiliste meetodite liigitusi on aga mitmeid, nt eristatud on **korpusepõhiseid**

ja **corpusest lähtuvaid** meetodeid. Corpusest lähtuva uurimismeetodi puhul tehakse järeldusi corpusmaterjalist nähtuva regulaarsuse ja erandite põhjal. **Corpusest lähtuva meetodi** puhul on uurija enda kallutatuse vähem tõenäolisem, **corpuspõhise** meetodi puhul aga saab materjali kirjelduse puhul juba alustada eelnevate teadmistega, ilma et pidurduda uue nähtuse selgitamisega – otsitakse näitelauseid, mis kindlustaksid uurija väidet mingi nähtuse kohta. Mõlema rakendamine korraga täiustab tulemusi: corpusest lähtuva meetodi rakendamine võimaldab leida konstruktsioonide kasutusmustreid, mis koostöös teooria(te)ga võimaldab edaspidi täpsustada corpuspäringut. Corpusmeetodil on potentsiaal muuta seniste grammatikakirjelduste konstruktsioonide ja tähenduste kategooriaid. (Baker 2010: 150–151) Magistritöös olen corpuseanalüüsi meetodina kasutanud corpusest lähtuvat lähenemist.

Et uurida varieeruvust (all)keeles, on vaja koostada selle keele tekstidest **valim**, mis oleks võimalikult **representatiivne** uuritava (all)keele kohta; representatiivne valim peaks andma võimalikult täpse pildi uuritava (all)keele nähtuste tendentsidest ja proportsioonidest (McEnery, Wilson 2001: 30). Valim on seotud corpuse mahukusega: mida suurem on corpus, seda kindlamalt saab prognoosida uuritava nähtuse sagedust, mustreid ning vorme. Lisaks leidub kindlama tõenäosusega suuremahulises corpuses keele harvemaid kasutusjuhte, mis introspeksiooniga märkamatuks võib jääda. (Baker 2010: 6)

Mõne corpuse puhul on oluline mitte representatiivsus, vaid see, et corpus pakuks uuritava keele(kuju) diakroonilist või sünkroonilist läbilõiget (Baker 2010: 7). Käesolevas magistritöös olen kasutanud TÜ kirjakeele 1990. aastate aja- ning ilukirjanduskorpusi eesmärgiga uurida *kuid-* ja *kuigi-*lausete tänapäevasemat kasutust. Seetõttu on corpuse valim käesolevas töös mitte niivõrd representatiivne, rõhk on sünkroonilisel vaatepildil ning tegemist on kvalitatiivse analüüsiga. Kvalitatiivse analüüsi puhul vaadeldakse harvemaid keelenähtusi sama palju kui sagedasemaid: eesmärk on kirjeldada variatsiooni võimalikku ulatust, mitte liigitada keelenähtust liialt laiadeks kategooriateks (McEnery, Wilson 2001: 76). Corpusmaterjal aitab selgust luua semantiliste kategooriate hāgusate piiride ja üleminekujuhumite puhul (McEnery,

Wilson 2001: 113), psühholingvistikas kasutatakse korpusmaterjali selleks, et selle põhjal katse luua (McEnery, Wilson 2001: 127).

Korpusmaterjali püüan kas *kuid*- ja *kuigi*-lauseteks ümber sõnastada. Sellega otsin vastust küsimusele, kas need laused on semantiliste erinevustega ja kuidas seda väljendatakse.

### 3.3. Katselised meetodid

Pragmaatilised teadmised mõjutavad tugevalt kuulaja arusaamist kuuldu kohta ning aitavad tõlgendada kaaskõneleja implitsiitset sõnumit. Katsed implitsiitsete tähenduste tõlgendamiseks on näidanud, et ka minimaalse pragmaatilise informatsiooniga lausete puhul kasutatakse pragmaatilisi teadmisi, et leida lausetest implitsiitne tähendus. (Gibbs 2006: 63–64)

Pragmaatilised teadmised jaotatakse kaheks: **peamised pragmaatilised teadmised**, mis on juurdunud taustateadmised maailma kohta ning mis aitavad kõneleja sõnumit tõlgendada; **sekundaarsed pragmaatilised teadmised**, mis on informatsioon hetkekontekstist ning mis aitab tõlgendada kõneleja implitsiitset sõnumit. (Gibbs 2006: 65)

Katselised meetodid võimaldavad varieerida faktoreid, et jälgida, kas uuritavatel faktoritel on katseisiku keelekasutusele mõju. Kui uuritav faktor mõjutab keelekasutust, on tegemist põhjusliku seosega, kuid mitte põhjusega, kuna katse tulemusi tuleb analüüsida katseisiku vastustest järeldamise kaudu. (Phakiti 2014: 24)

Teadusliku uurimise puhul on olulised valiidsus ja reliabiilsus. Valiidsuse all peetakse silmas seda, kui palju kasutatud meetodikaga on võimalik hüpoteesi kinnitada. Valiidne katse peab olema selgesõnalise eesmärgiga, kontrollitavate ja operatsionaliseeritud hüpoteesidega. (Jürine jt 2013: 88) Et hüpoteesid oleksid kontrollitavad, tuleb defineerida muutujad selliselt, et need oleksid mõõdetavad. Muutujad võivad olla defineeritud pidevatena või kategooriliselt. (Phakiti 2014: 28) Reliabiilsus on meetodika järjepidevus – reliabiilse katse puhul peaksid katse kordamisel tulemused sarnased tulema. Siiski sõltub reliabiilsus paljuski valimist, kuid valimi vastavuse üldpopulatsioonile saab

tuvastada statistiliste andmeanalüüsi meetoditega. (Jürine jt 2013: 88) Katse reliabiilsus tuleneb sellest, kui operatsionaliseeritud on uuritavad nähtused – eksplitsiitselt operatsionaliseeritud katsed võimaldavad hõlpsasti korrata katset ka teises kontekstis (Phakiti 2014: 32). Katse reliabiilsus ja valiidsus on seotud: valiidsus on pigem andmete täpsus, korrektsus ja legitiimsus ning kogutud andmete analüüsi paikapidavus; reliabiilsus on pigem andmekogumisviisi ning mõõdetavuse järjepidevus (Phakiti 2014: 84).

Käesolevas magistritöös analüüsitud katses kasutasin mugavusvalimit. Mugavusvalim moodustatakse selle alusel, kui kerge on katseisikuid kätte saada või kui koostööaltid on katseisikud. Sellise valimi juures ei ole tähelepanu pööratud sellele, et valim vastaks üldpopulatsioonile. (Jürine jt 2013: 90) Katse küsimustiku keerukust arvestades oleks raske olnud kasutada tasakaalus valimit – näiteks tuleks kindlasti välja jätta väiksema lugemusega indiviidid, kuna tegemist on pigem kirjakeelsema kasutusega konjunktsioonidega.

Katseplaani tuleb valida sõltuvalt uurimisküsimustest, hüpoteesidest, sõltumatutest ja sõltuvatest muutujatest jm (Jürine jt 2013: 91). **Sõltumatu muutuja** esineb teistest muutujatest sõltumatuna, kuid võib ise mõjutada sõltuvaid muutujaid, kuna sõltumatu muutuja käivitab kindlaid psühholoogilisi protsesse. Sõltumatuid muutujaid võib uurija ise mõjutada; seda tehes võib muutuda ka **sõltuv muutuja**. (Phakiti 2014: 28)

Valida on kahe peamise katseplaani vahel: **osalejatevahelisel** ja **osalejatesisesel** planeeringul. Esimesel juhul on tegemist katse- ja kontrollrühmaga. Katserühma proovitakse mõjutada stiimuliga, kontrollrühma aga mitte. Kui rühmade tulemused on erinevad, võib oletada sõltumatu muutuja mõjutamist. Osalejatesisesel katseplaani puhul on katse ühes osas tegemist sõltumatu muutuja mõjutamisega ja teises mitte – nõnda on katseisik nii kontroll- kui katserühmas. See vähendab ka juhusliku vea esinemist ning vajab vähem katseisikuid, teisalt aga võib siin tulemusi mõjutada stiimuliga ja stiimulita lause järjekord ning selline katse ei tohiks olla liiga pikk. (Jürine jt 2013: 91–92) Käesolevas magistritöös olen rakendanud osalejatesisest katsetüüpi.

Oluline on teha kindlaks, kas tulemused on juhuslikud või stiimulist tingitud. Üks viis, kuidas seda kontrollida, on tuua katsesse sisse kontroll-laused, kus katseisik peab hindama või produtseerima lauseid mingi malli järgi, mida uuring ei käsitle. Juhul, kui

sellise malli järgi hinnatud või produtseeritud lausetes ei tule olulist erinevust, võib järeldada, et tulemused on mõjutatud vaid uuritavast stiimulist, mitte mõnest muust faktorist. (Jürine jt 2013: 92–93)

Katseliste meetodite eeliseks korpusmaterjali ees on see, et katseliste meetoditega saab leida vastuseid küsimustele, millele muud uurimismeetodid vastata ei saa. Näiteks on nendega võimalik uurida haruldasi keelenähtusi, mida on korpuses vähe või üldse mitte; kontrollida, kas ja millised faktorid mõjutavad uuritavat keelekasutust; kontrollida keele protsessimist. Teisalt ei ole katseliste meetoditega saadud materjal nii loomulik kui korpusmaterjal ja nõnda ei ole võimalik näiteks uurida registrit ega žanri. (Klavan jt 2013: 20)

Katsetüüpe jaotatakse kaheks suuremaks kategooriaks: **moodustuskatseteks** ja **arusaamiskatseteks**. Esimeses neist produtseerib katseisik keeleandmed ise, teises hindab katseisik, kuidas ta keelt mõistab. Arusaamiskatsete alatüüpideks on näiteks klassifitseerimiskatse ja vastuvõetavuse hindamise katse. Katseid kasutatakse ka sümbioosis, näiteks on katseid, milles keelejuht hindab enda produtseeritud keeleüksusi. (Klavan jt 2013: 21)

Käesolevas magistritöös olen kasutatud moodustuskatset. Üheks moodustuskatse tüübiks on **vaba moodustuse katse**, milles katseisik produtseerib vabalt ühe etteantud keelendiga lauseid nii palju, nagu meenub. Autorite sõnul kasutatakse sellist katset enamasti semantikas, et välja selgitada, milline on sõna keskne tähendus. **Sunnitud valiku katses** palutakse katseisikul samuti produtseerida keeleüksust, kuid seda peab katseisik tegema, valides etteantud vastusevariantide seast. (Klavan jt 2013: 22-23).

Arusaamiskatsetest oleks uuritavatest nähtustest võimalik kasutada näiteks **sarnasuse hindamise katset**. Selles katsetüübis lastakse katseisikul hinnata etteantud lause te sarnasust või erinevust. **Sobituskatses** antakse katseisikule ülesanne sobitada lause ja pilt. Arusaamiskatsete hulka loetakse ka **vastuvõetavuse hindamise katset**, kus katseisik hindab lause ja vastava pildi vastuvõetavust või seda, kui hästi lause pilti kujutab (Klavan jt 2013: 26–27).



## 4. Mõnivate *kuigi*- ja *kuid*-liitlausete korpusanalüüs

Korpusanalüüsi eesmärk on leida *kuigi*- ja *kuid*-lausete vahelisi semantilisi ja vormilisi erinevusi ning mõlema lausetüübi kesksemaid kasutusi. Materjalist selgus, et lisaks mõõndustüübile on ka teisi semantilisi tunnuseid, mis ümbersõnastatavust mõjutavad. Uurisin TÜ kirjakeele korpusest 1990. aastate aja- ja ilukirjandusžanri tekstide *kuid*- ja *kuigi*-liitlauseid. Lausete puhul, mis olid sidendiga *kuid*, märkisin ära, kas lauset on võimalik ümber sõnastada *kuigi*-lauseteks ning algsete *kuigi*-lausete puhul toimisin vastupidi. Kui konjunktsiooni *kuigi* või *kuid* paiknemine oli vaba (ükstahes millises osalauses), ilma, et tähendus sellest suuremal määral muutuks, on tegemist pööratava osalausete järjekorraga. Valimi koostamisel oli üldine põhimõte, et välja jääksid laused, milles on liigselt sündmusi väljendatud (üle kolme), ning laused, mis vajasid laiemat konteksti kui lause vahetu lähedus.

Kokku analüüsin 129 ajakirjanduse ning 113 ilukirjanduse *kuid*-lauset, *kuigi*-lauseid analüüsisin ajakirjandusest 115 ja ilukirjandusest 148. Välja jäid laused, kus lausealguline *kuigi* ei markeerinud mitte pealausele alistatud lauset, vaid markeeris kogu lauset tervikuna osalauseks eelnevale kontekstile (21a). Välja jäid ka *kuid*- ja *kuigi*-laused, mis kuulusid liitsete liitlausete koosseisu, kus oli lisaks *kuid*- ja *kuigi*-lausetele kaks või enam osalauset või lauselühendit (21b). Koondlauseid *kuid*-lausete puhul ei analüüsinud, ent *kuigi*-lausete puhul küll. Kuna koondlause on rinnastatud lauseliikmeid sisaldav lause (EKG II: 213), võib oletada, et kui alistav sidend ühendab lauseliikmeid nagu koondlauses, on tegemist alistuse-rinnastuse üleminekualaga. Elliptiliste osalausete puhul (enamasti verbita), mis kuuluvad laiemasse konteksti, kui seda ümbritsevad laused, jäi *kuid*- või *kuigi*-lause analüüsist välja (21c).

- (21) a. **Kuigi** tal vaevalt jätkub jõudu või julgust midagi talupoegade heaks ära teha, mis teda oma ajastust asjata välja viiks. [ilu1990]
- b. Miks padroneid sõduritele, kes karaulis, ette pole nähtud, seda ei tea keegi, **kuid** roodu irvhambad kõnelevad, et asi olevat vägagi lihtne. [ilu1990]

c. Björk Tallinnas oleks festivali muidugi tugevamaks muutnud, **kuid** lätlasi pole mõtet kadestada - neile sai karistuseks Midge Ure. [aja1990]

Tabelis 2 on *kuid*-lausetega ümbersõnastatavuse jaotused välja toodud täisarvudena ja protsentides. Kõige enam esines lauseid, kus konjunktsioon võis ükstehes kummas osalauses olla, seejärel lauseid, kus konjunktsioon oli teises osalauses kui algne *kuid*.

Tabel 2. Konjunktsiooni asukoht *kuid*-lausetega ümbersõnastamise korral *kuigi*-lauseteks.

	<i>kuigi</i> samas	<i>kuigi</i> erinevas	<i>kuigi</i> mõlemas
Ilukirjandus	(5) 4,4%	(47) 41,6%	(61) 54,0%
Ajakirjandus	(19) 14,7%	(34) 26,4%	(76) 58,9%

Mõnvaid *kuigi*-lauseid analüüsisin ajakirjanduskorpusest 148 ning ilukirjanduskorpusest 115 (vt tabel 3 ja 4). Võtsin arvesse ka seda, et kõrvallause võib esineda pealause alguses; lauseid, kus *kuigi*-kõrvallause oli pealause alguses, oli ajakirjanduskorpuses 85, ilukirjanduskorpuses 37; lauseid, kus *kuigi*-kõrvallause oli pealause järel, oli ajakirjanduskorpuses 63, ilukirjanduskorpuses 78.

Tabel 3. Konjunktsiooni asukoht *kuigi*-lausetega ümbersõnastamise korral *kuid*-lauseteks. Protsentjaotus.

	Konjunktsiooni algne asukoht	<i>kuid</i> mõlemas	<i>kuid</i> samas	<i>kuid</i> teises	Kokku
Ilukirjandus	<i>kuigi</i> ees	28%	2%	3%	
	<i>kuigi</i> järel	49%	9%	9%	100%
Ajakirjandus	<i>kuigi</i> ees	39%	3%	16%	
	<i>kuigi</i> järel	26%	11%	5%	100%

Tabel 4. Konjunktsiooni asukoht *kuigi*-lausetes ümbersõnastamise korral *kuid*-lauseteks.

	Konjunktsiooni algne asukoht	<i>kuid</i> mõlemas	<i>kuid</i> samas	<i>kuid</i> teises	Lauseid kokku
Ilukirjandus	<i>kuigi</i> ees	32	2	3	37
	<i>kuigi</i> järel	58	10	10	78
Ajakirjandus	<i>kuigi</i> ees	57	4	24	85
	<i>kuigi</i> järel	38	17	8	63

Osalausetes ümbersõnastatavuse puhul selgub korpusanalüüsi käigus semantilisi ja vormilisi faktoreid, mis mõjutasid ümbersõnastatavust. Nendeks on: pööratavus, hinnangulisus, möönduse tüüp (otsene, kaudne, tagasihaare), tingimuslikkus, konditsionaal-temporaalsus. Kõiki võimalikke kombinatsioone käesolevas materjalis ei esinenud. Tabelis 5 on esitatud osades 4.1–4.9 kirjeldatud lausetes faktorid: pluss tähistab esinenud faktorit, miinus tähistab mitteesinenud; number üks tähistab otsest vastandust, kaks kaudset, kolm tagasihaardemööndust.

Tabel 5. Korpuslausetes ümbersõnastatavust määravad faktorid.

Möönduse alltüüp	Faktorid				
	Pööratav	Hinnangu- line	Tingimus- lik	Konditsionaal- temporaalne	Möönduse tüüp
Kond-temp hinnanguline otsene	+	+	-	+	1
Pööratav kaudne	+	-	-	-	2
Hinnanguline otsene	-	+	-	-	1
Hinnanguline kaudne	+	+	-	-	2
Hinnanguline pööramatu kaudne	-	+	-	-	2
Tingimuslik pööramatu otsene	-	-	+	-	1
Kond-temp pööramatu tagasihaare	-	-	-	+	3
Kond-temp otsene	+	-	-	+	1
Kond-temp pööramatu otsene	-	-	-	+	1

## 4.1. Konditsionaal-temporaalne hinnanguline otsene vastandus

Esines lauseid, kus ümbersõnastused on vastuvõetavad hoolimata konjunktsiooni asukohast, kuid ühe ümbersõnastuse puhul on tegemist otsese konditsionaal-temporaalse hinnangulise mööndusega, teise puhul hinnangulise tagasihaardemööndusega. Kuigi sündmused on ajalise järgnevusega (eelmine hooaeg ja käimasolev), on tegemist ka hinnanguga: lause 22a esimese osalause eeldus on 'Nad võitsid sellel hooajal', mis lükatakse ümber teise osalause implitsiitse tähendusega ('Nad kaotasid'). Lause 22b puhul aga kannab esimene osalause negatiivset hinnangut, teine osalause positiivset. Võrreldakse meeskonna tulemusi kahel erineval ajahetkel ning ajaline järgnevus pole oluline – sellisel juhul oleks selle lausega analoogne peatükis 4.10 esitatud lause (33a). Erinevus aga on selles, et ümber sõnastatud lause 22b puhul on tegemist hinnangulise tagasihaardemööndusega: eeldus ('Neil ei läinud eelmisel hooajal hästi') sisaldab informatsiooni teisest osalausest, mis tühistab omakorda eelduse.

- (22) a. Viktor Boženari käe all tuli "Budivelnik" küll NSV Liidu meistriks, **kuid** käimasoleva hooaja kaotused olid ukrainlastele liiast. [aja1990]
- b. **Kuigi** käimasoleva hooaja kaotused olid ukrainlastele liiast, oli „Budivelnik“ eelmisel hooajal ikkagi tulnud NSV Liidu meistriks.

## 4.2. Kaudne pööratav vastandus *kuigi*-lausetes

Sidendiga *kuigi* lausetest olid sarnaselt *kuid*-lausetele ümbersõnastatavad laused enamasti aktsepteeritavad vaatamata konjunktsiooni asukohale (vt tabel 3 ja 4). Võrreldes *kuid*- ja *kuigi*-lausetes ümbersõnastatavuse osakaale, on *kuigi*-lausetes ümbersõnastatavused vabama konjunktsiooni paiknemisega kui *kuid*-lausetes puhul. See võib tingitud olla mööndustüübist, kuna kaudne vastandus on igal juhul vastuvõetav vaatamata konjunktsiooni asukohale. See tähendaks, et *kuigi*-lausetel on tendents markeerida kaudset vastandust. Leidub näiteid, kus kaudse vastandusega ümbersõnastus on sõnasõnaliselt aktsepteeritav, vajades korrigeerimist ainult sõnajärjes (23a–d).

- (23) a. **Kuigi** Nääpsu sõi päevas palju jõusööta, ei olnud selle kulu piima tootmiseks eriti suur. [aja1990]
- b. Nääpsu sõi päevas palju jõusööta, **kuid** selle kulu ei olnud piima tootmiseks eriti suur / Selle kulu ei olnud piima tootmiseks eriti suur, **kuid** Nääpsu sõi päevas palju jõusööta.
- c. Olid nad ju head tuttavad, **kuigi** ealt mitte just sobivad. [ilu1990]
- d. Nad olid ju head tuttavad, **kuid** ealt mitte just sobivad / Nad ei olnud ealt just sobivad, **kuid** (nad olid) head tuttavad.

### 4.3. Hinnanguline otsene vastandus, mis pole pööratav

Oli ka lauseid, kus *kuigi*-lausetes ümbersõnastuste puhul oli vastuvõetav vaid selline *kuid*-lause, kus konjunktsioon asus samas osalauses, kus algse sõnastuse *kuigi* (24a). Lause 24c ootus on 'Kui leidub vastupidiseid näiteid, pole elu seda kinnitanud', lause 24b ootus aga 'Kui elu on seda väidet kinnitanud, ei leidu vastupidiseid näiteid'. Arvestades konteksti, võib öelda, et autor on rõhutanud sarnaselt lausega 24b seda, et elu on väidet kinnitanud, mitte seda, et on ka vastupidiseid näiteid. Lause 24b rõhutus on aga kindlam kui lause 24a rõhutus.

- (24) a. [[--]] Lääne konservatiivsete poliitikutega on kommunistidel võimalik kiiremini kokkuleppele jõuda [---]] Elu on seda väidet kinnitanud, **kuigi** leidub ka vastupidiseid näiteid. [Igal juhul ei saa seda [---] pidada reegliks.]
- b. Elu on seda väidet kinnitanud, **kuid** leidub ka vastupidiseid näiteid.
- c. Leidub ka vastupidiseid näiteid, **kuid** elu on seda väidet kinnitanud.

#### 4.4. Hinnanguline kaudne vastandus

Nagu näha tabelist 2, oli ilu- ja ajakirjanduskorpuses enamik *kuid*-lauset ümbersõnastatusi vastuvõetavad vaatamata konjunktsiooni *kuigi* asukohale (vt lauset 25a). Laused 25b ja 25c on ümbersõnastused korpuselausest 25a.

- (25) a. Seda jätkati küll Kiviõlis kuni 1960. aastate keskpaigani, **kuid** naftabensiiniga konkurents is jäi põlevkivibensiin igas mõttes alla. [aja1990]
- b. **Kuigi** seda jätkati küll Kiviõlis kuni 1960. aastateni, jäi põlevkivibensiin naftabensiinile igas mõttes alla.
- c. Seda jätkati küll Kiviõlis kuni 1960. aastateni, **kuigi** põlevkivibensiin jäi naftabensiinile igas mõttes alla.

Kui lause 25a ja 25b eeldus on 'Kui põlevkivibensiini kasutamist jätkati, oli see parem', on lause 25c eeldus aga 'Kui põlevkivibensiin on halvem kui naftabensiin, ei kasutatud seda kaua'. Seega on tegemist kaudse vastandusega, ükstahes kumb osalause on sidendiga *kuigi*. Kaudse ootusvastasusega korpuselause 26a ning ümbersõnastatud lause 26b ootused on 'Kui kuivsilu on loomasõbralikum, tuleks seda sööta' ning 'Kui lehmad vajavad mahlakat sööta, tuleks ka märgsilot sööta'. Lause 26c ootused on vastupidised, kuid peale jääb sellisel juhul kuivsilu paremus. Vaatamata erinevale konjunktsiooni kasutusele, on tegemist kahe sööda võrdlemisega. Peamine erinevus lausepaari 26a, b ning lause 26c vahel on see, kumma söodatüübi üleolekut rõhutatud on. Semantiline tagapõhi on aga sama: tuleb kasutada mõlemat sööta, mitte ainult märg- või kuivsilot, makro-eeldus 'Kui üks on parem, tuleks vaid seda kasutada' lükatakse ümber terve lausega. Seega on lausel 26c küll erinev mikro-eeldus võrreldes lausetega 26a, b, kuna rõhutatud on erineva tüübi üleolekut.

- (26) a. Kuivsilu on märgsilost loomasõbralikum, **kuid** lehmad vajavad ka mahlakat sööta. [aja1990]
- b. **Kuigi** kuivsilu on märgsilost loomasõbralikum, vajavad lehmad ka mahlakat sööta.
- c. **Kuigi** lehmad vajavad mahlakat sööta, on kuivsilu märgsilost loomasõbralikum.

#### 4.5. Hinnanguline kaudne vastandus, mis pole pööratav

Lause 27a ja 27b esimese osalause ootus on 'Kui vaheajal on lubatud alates 14. eluaastast töötada, on võimalik töötada' ning teise osalause eeldus 'Kui ka vanemad ei leia tööd, pole võimalik töötada'. Lause 27c ootus on 'Kui vanemad pole tööd leidnud, pole võimalik töötada' ning teise osalause eeldus 'Kui vaheajal on lubatud alates 14. eluaastast töötada, on võimalik töötada'. Teistsuguse konteksti puhul võiks lausete 27a ja 27b teise osalause eeldus olla '14-aastastele ei peaks vaheajal töötamist võimaldama' ning lause 27c teise osalause eeldus oleks sellisel juhul sama. Kuna aga kontekst on selge, ei saa ümbersõnastust 27c lugeda samatähenduslikuks lausetega 27a ning 27b.

- (27) a. [Ka õpilastele koolivaheajaks tööd leida on raske.] **Kuigi** vaheajal on lubatud töötada alates 14. eluaastast, pole juba mitu aastat ka vanemad tööd leidnud. [Isegi malevarühmad ei leia tööd.] [aja1990]
- b. Vaheajal on lubatud töötada alates 14. eluaastast, **kuid** juba mitu aastat pole ka vanemad tööd leidnud.
- c. Juba mitu aastat pole ka vanemad tööd leidnud, **kuid** vaheajal on lubatud töötada alates 14. eluaastast.

#### 4.6. Tingimuslik otsene vastandus, mis pole pööratav

Nagu selgub tabelist 3, oli suur hulk *kuigi*-lausete ümbersõnastusi vastuvõetavad vaid siis, kui konjunktsioon *kuid* asus teises osalauses kui *kuigi* (28a). Lause 28a ja 28b ootus on 'Kui NL-i ja Hiina suhted olid nigelad, ei lubanud Hiinale olümpiamänge', lause 25c ootus aga on 'Kui ROK-i juhtkond oli Hiinale olümpiamänge lubanud, ei olnud Hiina ja NL-i suhted nigelad'. Kuna kontekstist on teada, et Hiina ja NL-i suhted olid halvad, ei saa see tagajärjeks olla, vaid põhjuseks, miks ROK ei peaks Hiinale lubama olümpiamänge.

- (28) a. **Kuigi** Nõukogude Liidu ja Hiina suhted olid nigelad, olevat ROK-i juhtkond just siis Hiinale lubanud olümpiamänge. [aja1990]
- b. Nõukogude Liidu ja Hiina suhted olid nigelad, **kuid** ROK-i juhtkond olevat just siis Hiinale lubanud olümpiamänge.

- c. ROK-i juhtkond oli lubanud Hiinale just siis olümpiamänge, **kuid** Nõukogude Liidu ja Hiina suhted olid nigelad.

#### 4.7. Konditsionaal-temporaalne tagasihaardemööndus, mis pole pööratav

Mõne *kuid*-lause puhul oli vastuvõetav vaid selline ümbersõnastus, kus *kuigi*-sidend oli samas osalauses, kus algne *kuid*-konjunktsioon. Lause 29a ümbersõnastus 29b on vastuvõetavam kui ümbersõnastus 29c. Vastuvõetavust ei muuda ka see, et osalauses, mis peab tagajärge väljendama, väljendab predikaadi ajavorm varasemat aega kui kõrvallause (põhjust väljendav osalause). Lauseid 29a ja 29c peaks väljendama samu ootusi: 'Kui nad tulistasid vastu ust, läks see katki' ja 'Kui uks oli terasplekiga tugevdatud, ei läinud see katki'. Alistav konjunktsioon *kuigi* on tihedama ajalise seosega kui konjunktsioon *kuid*: see rõhutab põhjuse-tagajärje ajalist seost, samas kui *kuid* võimaldab ka kontrastiivsemaid ootusi. Lause 29b väljendab eeldust, et mustakuuelised ei näinud ukse pihta tulistamisel mõtet, kuna uks oli terasplekiga tugevdatud ning see eeldus lükatakse ümber pealausega – tegemist on möödustüübiga, mille ootus sisaldab informatsiooni teisest osalausest (siin pealausest) või lausevälisest kontekstist. Oluline on see, et mustakuuelised märkasid juba enne ukse pihta tulistamist, et uks on vastupidav, seepärast on segadusttekitav lause 29c, kus võib tõlgenduse järgi toimuda tulistamine enne, kui ust tugevdatakse.

- (29) a. Mustakuuelised tulistasid vastu ust, **kuid** seda oli tugevdatud terasplekiga.

[ilu1990]

- b. **Kuigi** ust oli tugevdatud terasplekiga, tulistasid mustakuuelised selle vastu.
- c. **Kuigi** mustakuuelised tulistasid vastu ust, oli seda tugevdatud terasplekiga.



#### 4.8. Konditsionaal-temporaalne otsene vastandus

Mõne *kuid*-lause puhul on ümbersõnastus vastuvõetavam siis, kui ümbersõnastatud lauses ei ole alguses *kuid*-sidendiga osalauses *kuigi*-sidentit (vt lauset 30a). Lause 30a ümbersõnastus 30b on vastuvõetav, kuid lause 30c vähem vastuvõetavam. Kuigi 30c pealause sündmus toimub vormi järgi enne kõrvallause sündmust, jääb ebaselgeks sündmuste täpne järjekord. Sellise sündmuse puhul on oluline põhjuse ja tagajärje ajaline suhe; mängu seis mingil kindlal hetkel on eelnev mängu lõplikule seisule (viik). Algses sõnastuses (30a) on mõlemad sündmused imperfektis, kuid et ümbersõnastus 30c sobiks, peaks mängu hetkeseisu väljendav osalause olema pluskvamperfektis. Siin ei ole tegemist kahe samaaegse sündmusega, mis tavaliselt koos esinema ei peaks, vaid kahe sündmusega, kus ühe oodatav resultaat on teise mittetoimumine. Seetõttu on oluline rõhutada kahe sündmuse ajalist ning põhjuse-tagajärje suhet erinevate ajavormidega lauses 30c.

- (30) a. Dnepropetrovski meeskond pääses juhtima 11 minutit enne mänguaja lõppu, **kuid** Bakuu jalgpallurite võidutahe poolitas siiski punktid. [aja1990]
- b. **Kuigi** Dnepropetrovski meeskond pääses juhtima 11 minutit enne mänguaja lõppu, poolitas Bakuu jalgpallurite võidutahe siiski punktid.
- c. **Kuigi** Bakuu jalgpallurite võidutahe poolitas punktid, oli Dnepropetrovski meeskond juhtinud 11 minutit enne mänguaja lõppu.

Lausete 30a, b puhul on tegemist otsese mööndusega: esimese osalause ootuse ('Kui üks meeskond juhib, ei lõpe võistlus viigiga') lükkab ümber teise sõnastus. Lause 30c ootus on 'Kui võistlus lõppes viigiga, oli ka mängu seis enne lõppu tasavägine', mis ka sõnastuses ümber lükatakse, aga kuna ootus ei viita tulevikule (tagajärjele või tulemusele), on siin oluline, et oleks teada ka teise osalause sisu, sest lause ei eelda midagi selle kohta, et üks sündmus takistaks teist, nagu lausete 30a, b puhul. Pigem on siin võrreldud mängu seisu lõpus ja mängu seisu mingil teisel ajahetkel (11 minutit enne lõppu) – eeldatakse, et need on sarnased. Seega lause 30c on lähedasem kontrastiivsele vastandusele kui laused 30a, b.

#### 4.9. Konditsionaal-temporaalne otsene vastandus, mis pole pööratav

Kui *kuigi* markeerib otsest vastandust, on ka ümbersõnastuse konjunktsiooni paiknemine ja järelalus oluline konteksti arvestades (32a–c). Kui laused 32a ja 32b sisaldavad samu eeldusi, siis lause 32c järelaluseks oleks *mina*-tegelase mitte suitsetamine. Teades kontekstist, et suitsetamine toimub, ei ole lause 32c vastuvõetav järelalutava tulemuse tõttu. Sellise kaudse ootusega lauseid oli ka *kuid*-lausetes seas (32d).

- (32) a. **Kuigi** olin suitsetamise juba pool aastat tagasi maha jätnud, tekkis mõte suitsu teha. [ilu1990]
- b. Olin suitsetamise juba pool aastat tagasi maha jätnud, **kuid** tekkis mõte suitsu teha.
- c. Tekkis mõte suitsu teha, **kuid** olin suitsetamise juba pool aastat tagasi maha jätnud.
- d. Eile hommikul pidid algama EM-võistlused, **kuid** esialgu sadas lund ja tuult polnud üldse. [aja1990]

#### 4.10. Tagasisihaardemööndus ja *kuigi*-kõrvallause asukoht

Mõne lause puhul võib vastuvõetavust kallutada ka kõrvallause asukoht pealauses. Kui lause 33a sõnastada ümber *kuigi*-lauseks nii, et konjunktsioon on algse *kuid*-lause ootusega osalauses (33c), on see peaaegu sünonüümne algsega. Konjunktsiooni paiknemine samas osalauses, kus oli *kuid*, toob kaasa teistsuguse eelduse (33b, 33d). Selle sündmuse puhul on tegemist kahe ajaliselt järgneva sündmusega: NHLi jõudmine ning sealne karjäär. Lause 33a ning 33c puhul on ajaline järgnevus selgesti mõistetav. *Kuigi* laused 33b ja 33d erinevad vormi poolest peamiselt selle tõttu, kus paikneb kõrvallause, on lause 33d vastuvõetavam kui lause 33b. Siin võib rolli mängida see, esimesena esitatud sündmus (pealause) on enne toimunud ning peab olema enne toimunud, et kõrvallause sündmus saaks toimuda. Sellisel juhul võib öelda, et *kuigi*-lausetes *kuigi*-kõrvallause asukoht pealauses sõltub sündmuste konditsionaal-temporaalsest suhtest.

- (33) a. Jõudsite ka NHLi, **kuid** teie karjäär piirdus seal vaid kümne mänguga.  
[aja1990]
- b. **Kuigi** teie karjäär piirdus NHLis vaid kümne mänguga, olite sinna (ikkagi) jõudnud.
- c. **Kuigi** te jõudsite ka NHLi, piirdus teie karjäär seal vaid kümne mänguga.
- d. Jõudsite ka NHLi, **kuigi** teie karjäär piirdus seal vaid kümne mänguga.
- e. Hinnang oli positiivne, **kuigi** parandusettepanekuid oli üsna palju.  
[aja1990]

Samas väljendavad laused 33b ja 33d pigem kaudset vastandust, kuna lause 33a ühemõtteline põhjuslik sündmuste kulg on vormi poolest võrdsustatud ning vastandub mitte tagajärg (karjääri piirnemine) põhjusele (NHLi jõudmine), vaid ootused, mida osalused kannavad: NHLi jõudmine kannab positiivset eeldust, karjääri piirnemine negatiivset. Tavalise kaudse vastandusega lause puhul (33e) vastanduvad vaid osalause hinnangud. Joonisel 5 on kujutatud näiteploki 33 erinevaid lauseid skemaatiliselt, nool kujutab skeemidel osalause ajalist kulgemist.

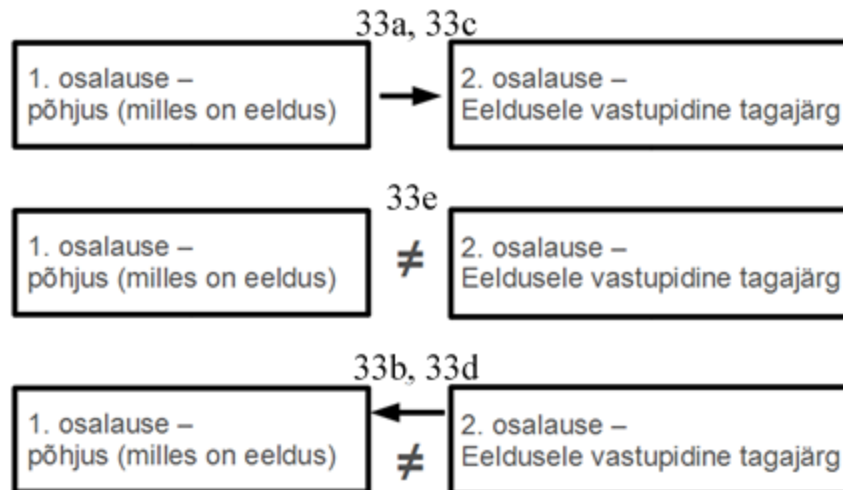

Joonis 5. Näiteploki 33 lausete semantilis-pragmaatilised suhted.

#### 4.11. Lauseliikmeid ühendav *kuigi*

Korpusematerjalis leidus lauseid, kus *kuigi* ühendab, nagu rinnastav sidend, ootamatult koos esinevaid ja üksteisele vastanduvaid lauseliikmeid, nt laiendeid (34a, 34b), öeldistäiteid (34c, 34d, 34e), määrusi (34f).

- (34) a. Sünge, **kuigi** veidi kergelt ja irooniliselt kirja pandud. [aja1990]
- b. Oli niiske, **kuigi** vihmatu ilm. [ilu1990]
- c. EPA traditsioonid ja õppejõudude kõrge iga on seejuures arvestatavad faktorid, **kuigi** mitte õigustus. [aja1990]
- d. Livea oli elus ja terve, **kuigi** äravaevatud ilmega. [ilu1990]
- e. Ta oli kõikjal teretunud, sest oli tõesti andekas inimene, **kuigi** liialdatud eneseväärikustundega ja nn. raske iseloomuga [---] [ilu1990]
- f. Ja nad seisid küllalt teineteisele lähestikku, **kuigi** mitte kõrvuti. [ilu1990]

Mõnel juhul oli finiiitse verbita kõrvallause puhul raske määrata, kas tegemist on elliptilise või pealause lauseliikmega. Näiteks võib lause 35a kõrvallause olla elliptiline öeldistäide („kuigi mitte tragöödiast sündiv katarsis“) või ka elliptiline kõrvallause („kuigi see pole mitte tragöödiast sündiv katarsis“). Finiiitse verbita – mis pole ka koopula – ja teiste lauseliikmeteta elliptiline kõrvallause esines samuti (35b).

- (35) a. See on katarsis, **kuigi** mitte tragöödiast sündiv. [aja1990]
- b. Kui nii võtta, siis oli see ju tavaline lennuõnnetus, **kuigi** pisut ebatavalistel asjaoludel. [ilu1990]

#### 4.12. Relatiivlause ja möönva kõrvallause ühinemine

Ühel juhul esines konjunktsioon *kuigi* mittespetsiifilises relatiivlause, mis laiendas elliptilist elementi pealause (*asjaoluks*) (36). Ilmselt on lause 36c puhul tegemist juhuga, kus relatiivlause mittespetsiifiline kasutus on kaugenenud relatiivlause spetsiifilisest rollist niivõrd, et see on inkorporeeritud möönvasse kõrvallausesse. Sellele, et tegemist on relatiivlausega, viitab pronoomeni *millele* kasutus definiitse pronoomeni *sellele* asemel ning kõrvallause sõnajärg (SV), mis adverbi *millele/sellele* järel oleks *kuigi*-kõrvallauses VS.

(36) See viimane saab [---] ilmselt kõige määravamaks, **kuigi** millele paljud on nüüd nõus vastu vaidlema. [aja1990]

#### 4.13. Kokkuvõtte korpusematerjali analüüsi kohta

Korpusematerjali kasutasin, et leida *kuigi*- ja *kuid*-lausetes kasutuse sarnasusi ja erinevusi ning neid omakorda kategoriseerida – seetõttu rakendasin korpusest lähtuvat analüüsimeetodit. Selgusid faktorid, mis võivad mõjutada alistuse või rinnastuse kasutamist ning osalausetes järjekorda möönduse puhul.

Peatükist 4.1 selgus, et konjunktsiooni asukoht määrab üldiselt möönduse tüübi, kuid peatükist 4.2 selgus, et konjunktsiooni asukoht ei määra möönduse tüüpi kontrastiivsemate kasutusjuhtumite puhul. See on ühine nii *kuid*- kui *kuigi*-lausetel, mis vihjab omakorda nende lausetes semantilisele lähedusele.

*Kuigi*- ja *kuid*-lausetes vahel on ühine ka see, et konditsionaal-temporaalse otsese vastanduse pöördvariant ei ole kummagi puhul tagasihaardemööndus, vaid võib hoopis hinnangulist kaudset vastandust väljendada (vt ptk 4.8). Peatükist 4.9 selgus, et mõnel juhul muutub otsese vastanduse pöörates lause mitte tagasihaardemöönduseks ega hinnangulise kaudse vastanduse möönduseks, vaid otseseks möönduseks, millel on algse lausega teine makroeelus. Enamasti on aga otsese vastanduse pöördvariant tagasihaardemööndus.

Lausetüübis, mida analüüsisin peatükis 4.3, on pealause lõpus olev *kuigi*-kõrvallause mingi sündmuse esiletoomiseks, mis vähendab pealause eeldatu osakaalu, mitte ei lükka seda ilmingimata ümber. Seda *kuid*-lauseks ümber sõnastades on märgata, et osalausetes järjekord on sama nii alistuse kui ka rinnastuse puhul. Seega mõjutab pragmaatika või mööndustüüp kõrvallause asukohta – siin on märgata ka vormilist sarnasust *kuid*- ja *kuigi*-lausetes: harilikult on konjunktsioon *kuigi* osalauses, mis on *kuid*-lausetes esimene osalause. Sellise lausetüübi puhul aga on *kuigi*-sidend samas osalauses mis *kuid*, tingimusel, et osalausetes järjekord on sama. See vastab ka uurimisküsimusele, et *kuigi*- ja *kuid*-lausetel on ka vormilisi kokkupuuteid.

Vormilistele erinevustele vihjab ka see, et tagasihaardemöönduse puhul võib kõrvallause paiknemist lauses mõjutada see, et sündmustel on ajaline järgnevus ja tegemist on konditsionaal-temporaalse suhtega (ptk 4.10).

Sidendiga *kuid* ja *kuigi* ühendatud laused võivad mõlemad ka lauseliikmeid ühendada (nt laiendeid, öeldistäiteid ja määrusi), mis on mõlema sidesõna ühine vormiline tunnus.

Hinnangulise kaudse vastanduse korral (peatükk 4.4) võib tegemist olla ka kontrastiivsema mööndussuhtega, ent hinnangulisuse tõttu määrab konjunktsioon ära selle, milline hinnang domineerima jääb. Samas ei ole mõni hinnanguline mööndus (peatükk 4.5) pööratav viisil, kus pööratud lauses oleks algse lausega teine hinnang – sellisel juhul pole möönduse tüüp enam hinnanguline, kuigi on veel kaudne.

Mõnel juhul (peatükk 4.6) sõltub konjunktsiooni asukoht sellest, kas ühe sündmuse toimumine eeldab seda, et teist ei toimu. Seejuures on sündmused samaaegsed. See on tunnusjoon möönduse seosest tingimuslausega ning temporaalsus sellisel juhul ei ole lineaarne – ei tähenda, et ühe tagajärjel ei tohiks teist toimuda. Kui tingimusliku suhte puhul on oluline sündmuste ajaline linearsus (peatükk 4.7), siis viitab ajalisele linearsusele konjunktsioon *kuigi* enam kui seda teeb sidend *kuid*. See vastab ka uurimisküsimusele, kas *kuigi*- ja *kuid*-lausetel on semantilisi erinevusi.

## 5. Mõnivate liitlausete analüüs katses

### 5.1. Katse kavandus

Käesolevas uurimises olen sõltuvad muutujad defineerinud kategooriliselt: konjunktsioon (2 muutujat) ning selle paiknemine (2 muutujat) – kokku 4 muutujat. Mõõndustüüp on võimalik kategoriseerida kolmeks: otsene, kaudne ning tagasihaardemööndus. Seda olen teinud sisulise analüüsi juures, kuid mitte statistilise puhul. Sõltumatud muutujad on kategoriseeritud järgnevalt:

- kahe sündmuse ajalise suhte järgi: samaaegsed või mitte;
- sündmuste vastandumise (adversatiivsuse) järgi:
- sündmustel on ajaline põhjuse-tagajärje suhe;
- sündmustel on kontrastiivsem üht sündmust eelistav suhe;
- sündmustel on kontrastiivsem suhe, kus eelistatavat pole sündmuskirjelduses sõnastatud;
- sündmustel on kontrastiivsem suhe, kus ühe sündmuse eelistamine on tuletatav peamisest pragmaatilisest teadmisesest (vt peatüki algust).

Sõltumatute muutujate puhul olen kasutanud erinevaid sündmuskirjeldusi (situatsioonitüüpe), sõltuvateks muutujateks on konjunktsiooni kasutus, selle asukoht ning mõõndustüüp.

Rakendasin katselisi meetodeid, kuna korpusematerjali uurides on semantika puhul võrdlemisi palju introspektsiooni. Mõnivate konstruktsioonidega väljendatud ootuste sõnastamine uurija enda poolt on pigem uurija enda intuitsioon ning mõni teine isik võiks ootused teisiti sõnastada, millega kaasneks ka teistsugune implikatiivne tähendus kui uurijal. Seepärast on parem kasutada katselisi meetodeid, kus uurija mõjutusel võib katseisik erinevaid põhjuse ja tagajärje suhteid väljendada. Teisalt ei saaks näiteks lasta katseisikul endil ootusi sõnastada, kuna selline katse oleks liiga mahukas ning katseülesanne ilmselt mitte väga kergesti hoomatav. Selleks, et uurida, milliseid ootusi

keelekasutaja ise väljendab, tuli kavandada katse, milles katseisik sõnastab mõõnva liitlause sündmuskirjelduse põhjal, milles paistavad uurija jaoks ootused läbi.

**Vaba moodustuse katse** puhul ei oleks olnud võimalik tunnuseid varieerida ega uurimisküsimustele vastust. Sellist katset kasutatakse enamasti semantikas, et välja selgitada, milline on sõna keskne tähendus (Klavan jt 2013: 22). Magistritöö selgitab aga pigem välja nende konjunktsioonide poolt ühendatud lausete semantikat, mitte näiteks seda, milliseid lausetevahelisi suhteid uuritavad konjunktsioonid enamasti väljendavad.

**Sunnitud valiku katse** ei sobi samuti käesoleva töö uurimisküsimustele vastuste leidmiseks. Sellise tüübi puhul oleks võimalik teha näiteks katse, milles katseisik peab mõõndlauses täitma lauselünga ära kas konjunktsiooniga *kuid* või *kuigi*. Kuna aga mõnedel lihtsamatel põimlausetel on erinev sõnajärg kui rindlausetel, siis võib katseisikute sidendi valikut mõjutama hakata sõnajärg.

Arvestades, kui palju faktoreid võivad mõjutada antud uurimisteemas lausete vastuvõetavust, **oleks sarnasuse hindamise katse** liiga mahukaks läinud, kuna üht faktorit sisaldavaid lauseid peaks olema vähemalt neli ja faktoreid, mis võivad mõjutada lausete vastuvõetavust, on palju. **Sobituskatse**, milles katseisikule antakse ülesanne sobitada lause ja pilt (Klavan jt 2013: 26), ei oleks samuti katsetüübiks sobinud mahukuse tõttu.

Arvestades uuritava liitlausetüübi keerukust ja seda, et tegemist on lausetega, kus väljendatud on korruga mitu sündmust, on **vastuvõetavuse hindamise katse** kasutamine raskendatud. Lisaks tekib skalaarse hindamise puhul probleem sellega, et inimeste arusaamine skalaarsusest on erinev, ning seega ei oleks tegemist väga usaldusväärse materjaliga.

Käesolevas töös olen lähtunud valdavalt Jane Klavani, Ann Veismanni ja Anni Jürise artiklitest katseliste meetodite kohta (Jürine jt 2013, Klavan jt 2013). Nende sõnul on keeleandmete tüübid teatud loomulikkuse kontiinumis, alustades kõige loomulikumast – kirjalike tekstide korpusest, ning lõpetades kõige ebaloomulikumaga – keelelised katsed, mis ei ole produtseerimine ega intervjuu. Selle põhjal jääb käesoleva magistritöö katse umbes keskele, kuna katseisikud peavad katses keelega tegema midagi, mis on neile keele kasutamise juures niikuinii tavaline, samas aga väljendatakse ennast piiritletud



vahenditega (etteantud liitlausetüübi ja konjunktsiooniga). Teisalt ei saa öelda, et see ka täiesti loomulik oleks, kuna mõned katseisikud väitsid pärast katses osalemist, et ei kasuta konjunktsioone *kuid* ja *kuigi*, vaid pigem sidendit *aga*. Tegelikult on *aga* eesti keeles mitmeid möönduse väljendamise viise. Põhjustest, miks otsustasin uurimises just konjunktsioonide *kuid* ja *kuigi* juurde jääda, vt lähemalt ptk 1. ja 2. *Kuigi* on prototüüpsemad möönduse sidendeid ning *kuid* markeerib võrreldes konjunktsiooniga *aga* palju sagedamini mööndust kui kontrastiivset adversatiivsust. Kuna magistritöö üheks eesmärgiks on uurida koordinatsiooni ja subordinatsiooni kontiinuumi, siis ongi tegemist kummagi liitlausetüübi keskse mööndust väljendava konjunktsiooniga.

Klavan jt (2013: 20) väidavad, et katseliste meetodite üheks oluliseks eeliseks teiste meetodite ees on see, et katseliste meetoditega on võimalik keelenähtust mõjutavaid faktoreid kontrollida. Enda uurimises varieerisin tunnuseid, mis tekitasid korpusanalüüsis segadust. Korpusanalüüsis märgendasin enda intuitsiooniga ära, kas lauset on võimalik ümber sõnastada teiseks liitlausetüübiks nõnda, et põhjus või tagajärg oleks markeeritud. Seega, rinnastava möönduse puhul markeerisin ära, kas seda möönvaks põimlauseks ümber sõnastades on võimalik jätta konjunktsioon tagajärjega osalauseesse (37a, c). Möönva põimlause puhul toimis vastupidi (38a, c).

(37) a. Kõik nad on koondise kandidaadid, **kuid** treeninglaagritest nad osa võtta ei saa. [AJA1990]

b. **Kuigi** nad kõik on koondise kandidaadid, ei saa nad treeninglaagritest osa võtta

c. **Kuigi** nad ei saa treeninglaagritest osa võtta, on nad kõik koondise kandidaadid.

(38) a. **Kuigi** see on hoopis teine ja aeglasem reform, parandaks see tunduvalt eesti rahva vaimset enesetunnet. [AJA1990]

b. See on hoopis teine ja aeglasem reform, **kuid** see parandaks tunduvalt eesti rahva vaimset enesetunnet

c. See parandaks tunduvalt eesti rahva vaimset enesetunnet, **kuid** see on hoopis teine ja aeglasem reform.

Selgus, et korpuslausetes oli nii rind- (vrdl 39a–c) kui ka põimlauseid (vrdl 40a–c), kus konjunktsioon asus osalauses, kus see enamjaolt ei esine (vt Mati Ereli väidet selle kohta, et möönduse puhul markeerib harilikult kõrvallause konjunktsioon põhjust või rinnastatud osalause konjunktsioon tagajärge puhul peatükis 2 (Erelt 2014: 24)). Mõnel juhul sobisid mõlemad ümbersõnastused (37a–c ja 38a–c), enamjaolt aga nagu Erelt on väitnud (41a). Tabel 7 võtab kokku, milliseid lauseid oleks pidanud korpuses Ereli liigituse järgi niikuinii esinema ja milliseid käesolevas materjalis lisaks veel leidis. Selle asemel, et kasutada vastuvõetavuse katset, olen lasknud katseisikutel ümber sõnastada konjunktsiooniga *kuid* või *kuigi* nende lausete sündmuskirjeldusi, mille puhul esines ootusele vastupidist lausemalli. Et kontrollida, ega seda ei ole mõni muu faktor mõjutanud kui sündmuste sisemine struktuur, olen sündmuste kirjeldusse lisanud ka selliste lausete kirjeldused, kus tegemist oli oodatava malliga – *kuigi* markeeris põhjust ja *kuid* tagajärge.

(39) a. See on palju tulusam töö, **kuid** seda ei juhtu iga päev. [ILU1990]

b. **Kuigi** seda ei juhtu iga päev, on see palju tulusam töö

c. ?**Kuigi** see on palju tulusam töö, ei juhtu seda iga päev

(40) a. Silda ennast polnud nende vahel kunagi olnud, **kuigi** mõni oletas, et see on sõja ajal õhku lastud. [AJA1990]

b. Silda ennast polnud nende vahel kunagi olnud, **kuid** mõni oletas, et see on sõja ajal õhku lastud.

c. Mõni oletas, et sild on sõja ajal õhku lastud, **kuid** seda polnud nende vahel kunagi olnud.

(41) a. Kuivsilole on märgsilost loomasõbralikum, **kuid** lehmad vajavad ka mahlakat sööta.

b. **Kuigi** kuivsilole on märgsilost loomasõbralikum, vajavad lehmad ka mahlakat sööta

c. **Kuigi** lehmad vajavad ka mahlakat sööta, on kuivsilole märgsilost loomasõbralikum.

Tabel 7. Mõõndust väljendavad liitlausetüübid.

Erelti (2014: 33) sõnul tavalisem		Korpuses esines	
1. osalause	2. osalause	1. osalause	2. osalause
<i>Kuigi</i> [põhjus],	[tagajärg] (38a)	<i>Kuigi</i> [põhjus],	[tagajärg] (38a)
		<i>Kuigi</i> [tagajärg],	[põhjus] (37c)
[tagajärg],	<i>kuigi</i> [põhjus] (38a)	[tagajärg],	<i>kuigi</i> [põhjus] (38a)
		[põhjus],	<i>kuigi</i> [tagajärg] (40a)
[põhjus],	<i>kuid</i> [tagajärg] (vt 37a)	[põhjus],	<i>kuid</i> [tagajärg] (37a)
		[tagajärg],	<i>kuid</i> [põhjus] (39a)

Probleem tekib ka kaudse mõõnduse puhul, kus kummaski osalauses esinevad ootused, mis tingivad teise osalause mittetoimumist. Juhul, kui ootused saavad võrdsed hinnangud, on osalause järjekord pööratav, ilma et lause vastuvõetavus sellest mõjutatud oleks (vrld 42a ja 42b).

(42) a. Minule ei meeldinud, et õpetaja seletus oli pinnapealne, **kuigi** see oli õpikust selgem.

b. Õpetaja seletus oli õpikust selgem, **kuigi** mulle ei meeldinud, et see oli pinnapealne.

Kuna aga käesoleva töö korpusanalüüsis hindab sobivust vaid uurija ning tegemist ei ole ainult semantikaga, vaid ka infostruktuuri ja pragmaatikaga, on oluline, et selliste lausete puhul hindaksid sobivust neutraalsed katseisikud. Sobivuse hindamise katse puhul aga oleks raske järeldada, mida katseisik arvab lause infostruktuurist või pragmaatilisest eesmärgist. Seega otsustasin kasutada lausete produtseerimise katset. Võtsin lisaks teistele lausetele katsesse igast korpuses esinenud liitlausetüübist (vt tabel 7) ühe lause ning sõnastasin nende sisu lihtsustatult ümber ja palusin katseisikutel kirjutada iga

kirjeldatud sündmuse juurde konjunktsiooniga *kuid* või *kuigi* lause. Küsimustiku ankeet on lisas 1. Lähtusin katse koostamisel ennekõike osalause sümmeetrilisusest, kuna see mõjutab või on mõjutatud kõige enam teistest faktoritest (vt pt 4 algust).

Mööndtingimuslauseid (*isegi kui*-lauseid) uurinud Simon J. Handley ja Aidan Feeney (2006: 233–234) koostasid katse, milles anti katseisikutele ette situatsioonikirjeldus ning sellega seotud mööndtingimuslause. Katseisikutel lasti iga situatsioonikirjelduse juures valida teatud vastuste seast, mida oli mööndtingimuslausega vihjatud. Seejärel lasti katseisikutel valida teatud vastuste seast, mida mööndtingimuslause esimese osalause tagajärjel juhtub. Käesoleva uurimise puhul ei oleks sellise katsetüübiga saanud produtseerimise kohta informatsiooni. Lisaks on oluline ka see, et etteantud eeldused oleks katseisikut võinud kallutada – praeguse katse puhul produtseeris katseisik laused sellisel viisil, mis peegeldab ta kognitiivseid protsesse lause formuleerimise ajal: rõhutatud või esiletõstetu ning mööndustüüp on katseisiku enda valida. Mööndustüüp aga vihjab katseisiku ootustele. Samuti ei oleks saanud nõnda informatsiooni selle kohta, kas teatud sündmuste puhul on eelistatud mingit kindlat mööndustüüpi ja kas kindel mööndustüüp eelistab kindlat konjunktsiooni. Suurem vastamisvabadus tähendas seda, et katseisikute jaoks polnud tegemist liiga mõjutatava katsesituatsiooniga ning kogutud andmestik peegeldab enam loomulikke keelekasutust. See aga tingib teisest küljest seda, et implitsiitse tähenduse leidmisel tuleb tugineda introspektsioonile ja teooriast lähtuvale lähenemisele.

Jörg Meibauer ja Markus Steinbach (2011) kirjeldavad katset, kus uuriti inimeste intuitsiooni implikatiivsetest tähendustest. Katseisikutel lasti valida, mida etteantud tekstis oli sõna-sõnaliselt väidetud ning mida oli implitsiitselt väidetud. Katseisikutele anti ette sündmuskirjeldus, nt pakub üks isik teisele süüa ning teine vastab lausega „Ei aitäh, ma sõin hommikust“. Seejärel lasti katseisikutel valida, mida etteantud lausega oli öeldud ning mida vihjatud (implitsiitne tähendus). Katseisik pidi selleks vastuses valima kahe lause vahel: implitsiitse tähendusega lause: „Ma sõin juba täna hommikul hommikust“; ning minimaalse pragmaatilise tähendusega lause: „Ma sõin kunagi oma elu jooksul hommikust“. Sõltumatud faktorid olid aja- ning kohasuhtega laused ja määra väljendavad laused. (Meibauer, Steinbach 2011: 55)

Meibaueri ja Steinbachi katse on analoogne Handley ja Feeney katsega (vt ülal), kuid selle erinevusega, et katseisikul lasti ka otsene tähendus valida. Ka sellise katse puhul kerkiks käesoleva uurimisteemaga probleem sellega, et katseisik ei saa implitsiitset tähendust ise formuleerida. Pärast käesolevat katset aga oleks kasulik lasta järgmises katses katseisikul teatud sündmuskirjelduste juures valida sobivad mööndlauseid. Sõltuvad faktorid selguksid käesoleva katse analüüsist, kuid ennekõike oleks nendeks: konjunktsioon, konjunktsiooni asukoht ning osalause järjekord. Operatsionaliseerida tuleks ka ajasuhte faktor verbi vormitunnuste järgi. Sellise katsetüübi puhul selguks kummagi konjunktsiooni kesksed kasutused.

Katse kavandasin selliselt, et kahe sündmuskirjelduse puhul oleks tegemist samade sõltumatute faktoritega. Sellisel viisil moodustasin samade sõltumatute muutujate paarid (tabel 8). Kaks sündmuskirjeldust olid kontroll-laused: neljas ja üheksas.

**Tabel 8. Samade sõltumatute muutujatega sündmuskirjelduste paarid.**

SK 1 <sup>2</sup>	SK 5
SK 2	SK 6
SK 3	SK 10
SK 7	SK 8

Esimese ja viienda sündmuskirjelduse puhul on tegemist kahe omadusega, mis vastanduvad üksteisele hinnangu poolest – katseisikutele on seejuures ette antud, kumba omadust rõhutada. Teise ja kuuenda sündmuskirjelduse puhul on tegemist kahe omadusega, mis vastanduvad üksteisele nii hinnangu kui ka objektiivsuse poolest, kusjuures sündmuskirjelduses on rõhutatud subjektiivset hinnangut. Kolmanda ja kümnennda sündmuse puhul on tegemist kahe samaaegse sündmusega, mille vastandus kerkib ainult käesoleva konteksti toel, st sündmused ei vastandu üksteisele oma loomu poolest, vastandust ei saa tuletada üldisest maailmateadmist. Seitsmenda ja kaheksanda sündmuskirjelduse puhul on tegemist (sarnasemoodi kui esimese ja teise

---

<sup>2</sup> SK tähistab sündmuskirjeldust.

sündmuskirjelduse puhulgi) kahe omaduse või samaaegse sündmuse võrdlemisega, mis on hinnangulised, kuid ette pole antud, millist sündmust või omadust rõhutada. Kontroll-lause neli puhul on tegemist kahe sündmusega, mille ootusega osalause sündmus kestis enne ootusvastase osalause toimumist ning kestab jätkuvalt pärast seda – tegemist on üldiselt aktsepteeritud fakti põhjal järeldatud ootuse (põhjusega osalause) ja selle ümberlökkamisega (tagajärjega osalause). Sellise sündmuse puhul olen katseisikule ette konstrueerinud kindla põhjuse-tagajärjesuhte, mis tingib kindlat markeeritust. Üheksanda sündmuse puhul, mis on ka kontroll-lause, on erinevuseks see, et tegemist on samaaegsete sündmustega. Sündmuskirjelduses olen ette andnud mitteoodatava (möönduspartikliiga *ikkagi*) ja seega konstrueerinud kindla põhjuse-tagajärje suhte: tugevaks kandidaadiks olemine eeldab treeninglaagritest osavõtmist, kuid teine osalause lükkab selle eelduse ümber.

Katse eesmärgiks on selgitada välja, mil viisil väljendatakse erinevaid mööndussuhteid:

- kas kindel osalause sündmuste suhe tingib kindla konjunktsiooni kasutamist;
- kas kindel osalause sündmuste suhe tingib kindla osalause järjekorra;
- kas on sündmusi, mida väljendatakse mõlema konjunktsiooniga ühtlaselt (kas on *kuigi*- ja *kuid*-lauseid, mida võib pidada sünonüümseteks).

Statistilised testid aitavad analüüsida erinevate sündmuskirjelduste suhteid: kas on sarnasusi konjunktsiooni kasutuses või osalause järjekorras. Sisulise analüüsi käigus selgub, mis põhjustab sarnasusi. Kui sarnaste sõltumatute muutujatega sündmuskirjeldused on statistiliste testide järgi mittekorreleerivate vastustega, saab sisulise analüüsi käigus selgitada, mis põhjustas erinevusi – see omakorda aitab edasiste uurimuste jaoks välja selgitada teisi faktoreid, millega tuleb arvestada.

## 5.2. Katse analüüs

Katses osales 53 inimest, kes olid kõik Tartu Ülikooli eesti ja üldkeeleteaduse eriala bakalaureusetaseme üliõpilased. Kontroll-sündmustele (neljas ja üheksas sündmuskirjeldus) vastasid vaid kaks katseisikut mitteootuspäraselt, nende vastused jäid arvestamata. Mõne sündmuskirjelduse juures ei olnud katseisik vastanud või oli vastanud lausega, mida käesoleva töö materjalis kasutada ei saa (loonud enda juurdemõeldud kontekstiga lause). Katseisikuid, kes vastasid enam kui neljale sündmuskirjeldusele mitteanalüüsitava lausega või olid vastamata jättnud, polnud. Sündmuskirjeldusi olen edaspidi lühendanud SK.

Katse vastused liigitasin neljaks: (1) *kuigi*-lause, kus konjunktsioon on põhjust väljendavas osalauses (43a); (2) *kuigi*-lause, kus konjunktsioon on tagajärge väljendavas osalauses (43b); (3) *kuid*-lause, kus konjunktsioon on tagajärge väljendavas osalauses (43c); (4) *kuid*-lause, kus konjunktsioon on põhjust väljendavas osalauses (43d). *Kuigi* konjunktsioon *kuigi* asub tavaliselt osalauses, millest järeldub (põhjus), ja konjunktsioon *kuid* osalauses, mis järeldub (tagajärg) (Erelt 2014: 33), leidus korpuses ja katseisikute vastustes ka vastupidiseid näiteid (vt joonis 6).

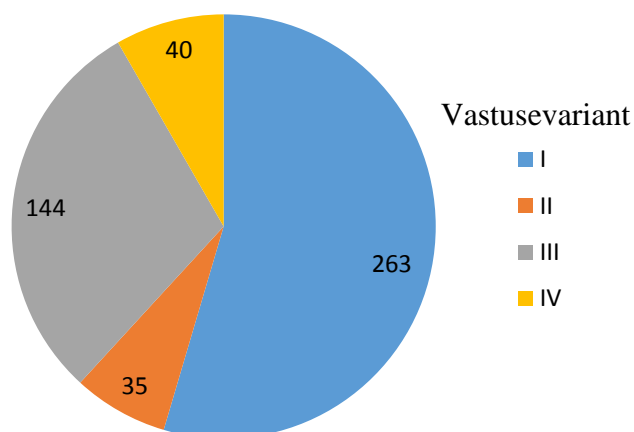

Joonis 6. Katseisikute vastusetüüpide summaarne jaotus.

- (43) a. **Kuigi** neiu oli lõbus, ei leidunud meie vaadetes ühtegi kokkupuutepunkti.  
[15]<sup>3</sup>
- b. **Kuigi** ma ei leidnud meie vaadetes kokkupuutepunkti, rääkisin ma lõbusa neiuga. [53]
- c. Rääkisin lõbusa neiuga, **kuid** ei leidnud temaga ühiseid kokkupuutepunkte.  
[3]
- d. Neiu ja minu vaadetes ei leidunud ühtegi kokkupuutepunkti, **kuid** neiu ise oli lõbus. [46]

Nagu näha jooniselt 6, on valdav osa katseisikuid kasutanud esimest vastusevarianti (*kuigi* markeerib põhjust) ning palju esineb ka kolmandat vastusevarianti (*kuid* markeerib tagajärge). Esimest vastusevarianti esineb 119 korral rohkem kui kolmandat vastusevarianti. See kinnitab veelgi väidet, et *kuigi* on prototüüpseim mööndust markeeriv element (Karu 2006: 69).

Seoseid erinevate sündmuskirjelduste sõltumatute ja sõltuvate tunnuste vahel võib lisaks sisulisele analüüsile leida ka statistiliste testidega. **Pearsoni korrelatsioonikordaja** näitab käesolevas uurimises, kui palju kahe sündmuskirjelduse vastused omavahel ühtivad, kusjuures arv üks tähistab täielikku ühtimist, seega: mida väiksem korrelatsioon, seda väiksem ka korrelatsioonikordaja. Korrelatsioonikordaja negatiivne või positiivne väärtus näitab korrelatsiooniseost: ühe sündmuskirjelduse vastuste kasvades kahanevad teise vastused ja vastupidi. Tabelis 9 toon välja sündmuskirjelduste vastuste Pearsoni korrelatsioonikordajad. Punane tähistab tabelis kõige nõrgemat korrelatsiooniseost, sinine nõrka; number SK järel tähistab sündmuskirjelduse numbrit).

---

<sup>3</sup> Number nurksulgudes näitelausete järel tähistab katseisikut.



Tabel 9. Sündmuskirjelduste vastuste Pearsoni korrelatsioonikordajad.

	SK2	SK3	SK4	SK5	SK6	SK7	SK8	SK9	SK10
SK1	-0.18	0.29	-0.11	<b>0.04</b>	<b>0.07</b>	-0.11	0.17	0.12	-0.32
SK2		-0.26	-0.20	0.31	<b>-0.02</b>	<b>-0.09</b>	<b>0.07</b>	-0.19	0.17
SK3			0.20	-0.11	<b>-0.07</b>	<b>0.04</b>	<b>-0.09</b>	0.11	-0.18
SK4				<b>-0.03</b>	-0.17	0.35	-0.29	-0.13	<b>0.07</b>
SK5					<b>0.01</b>	<b>-0.09</b>	0.11	-0.13	<b>0.07</b>
SK6						-0.18	0.00	0.18	-0.28
SK7							<b>0.05</b>	-0.16	<b>0.03</b>
SK8								<b>0.07</b>	0.11
SK9									<b>-0.08</b>

**Entroopia** väärtus sõltub valimist ning näitab käesolevas uurimises seda, kui ühtlaselt on vastused jagunenud kindla sündmuskirjelduse juures. Järjestades sündmuskirjeldused vastava entroopia väärtuse järgi, saame välja selgitada, millised sündmused on ühtlasema vastustejaotusega ja milliste puhul on tegemist kindla või kindlate vastusevariantide poole kalduva jaotusega. Tabelis 10 esitan sündmuskirjelduste vastuste entroopia väärtused kasvavas järjekorras

Tabel 10. Sündmuskirjelduste vastuste entroopia väärtused.

Entroopia väärtus	Sündmuskirjeldus
0.139233	5
0.1437262	4
0.9661774	9
1.123176	7
1.127169	8
1.338269	1
1.476076	10
1.490422	2
1.633342	6
1.931906	3

Tabelis 11 toon välja mõnede üksteisest sõltuvamate sündmuskirjelduste vastuste **sõltumatuse hiiruut-testi p-väärtused**. Pearsoni sõltumatuse hiiruut-test näitab, kui suure tõenäosusega saab kummutada statistilise hüpoteesi, et kahe sündmuskirjelduse

vastused on üksteisest sõltumatud. Kui p-väärtus kahe sündmuse vastuste vahel on 1, on nende vastused täiesti sõltumatud. Mida lähedasem on p-väärtus nullile, seda sõltuvamad on sündmuskirjelduste vastused.

Tabel 11. Sündmuskirjelduste vastuste sõltumatuse hiiruut-testi p-väärtused.

SK	SK	p-väärtus
1	2	0.05
1	5	0.04
1	6	0.02
1	10	0.05
2	5	0.00
2	10	0.08
3	8	0.02

### 5.2.1. Esimene sündmuskirjeldus

*Kui õpetaja küsib, miks pea kõik tunnikontrollis teoreemi küsimuses eksisid, vastab üks õpilane, et temale ei meeldinud pinnapealne seletus ja lisab lohutuseks, et samas kirjeldas seletus mõnda asja paremini kui õpik. Kujutlege, et olete õpilane.*

*Teie täpne sõnastus oleks:*

Kõige enam on kasutatud konjunktsioone vastupidiselt harilikule kasutusele (1. ja 3. variant) esimese sündmuse juures. Vastusevariante kaks ja neli oli kasutatud selle sündmuse juures kokku 18 lauses 45-st (vt tabel 12). See, milline osalause on konjunktsiooniga markeeritud, tingib selle, kumb sündmus või omadus peale jääb ehk selle, milline on ootus. Laused 44a ja 44b lükkavad ümber ühe ootuse (44c) ning laused 44d ja 44e teise ootuse (44f). Lausete tähenduse peamiseks erinevuseks on kõneleja hinnang referendile, mille ühte omadust peetakse halvaks ning teist heaks. See, kumb osalause on markeeritud kindla konjunktsiooniga, näitab kõneleja hinnanguid (vt joonis 6, 7).

(44) a. Teie seletus oli õpikust parem, **kuid** veidi pinnapealne.

b. Seletus oli pinnapealne, **kui**gi parem kui õpikus. [9]

- c. 'Kui seletus on õpikust parem, on see hea' vs 'Kui seletus on pinnapealne, on see halb / halvem'
- d. Mulle ei meeldinud pinnapealne seletus, **kuid** mõnda asja kirjeldas see siiski paremini kui õpik. [20]
- e. **Kuigi** seletus oli pinnapealne, oli see mõnes aspektis paremini kirjeldatud kui õpikus. [27]
- f. 'Kui seletus on pinnapealne, on see halb / halvemini kirjeldatud' vs 'Kui seletus on õpiku omast parem, on see hea / paremini kirjeldatud'

Tabel 12. **Esimese sündmuskirjelduse vastuste jaotus.**

Vastusevariant	Vastanuid
1	27
2	6
4	12
<b>Kokku</b>	45

Sündmuste puhul, nagu käesoleva magistritöö katse esimene sündmus on põhjuse ja tagajärje suhe varieeruv, ilma et vastuvõetavus sellest mõjutatud oleks, kuna põhjus ja tagajärg võivad sõltuda kõneleja vaatepunktist. Sündmuskirjelduses on ette antud, mida pidada tagajärjeks ja mida pidada põhjuseks – selle järgi on võimalik esimese sündmuskirjelduse lauseid liigitada nii, nagu seda olen selles katses teinud. Selle tüübi puhul on vastavalt Isutzu liigitusele (Isutzu 2008: 661–662) tegemist kaudse vastandusega. Erelt on kaudse kontsessiivse koordinatsiooni puhul väitnud, et ootusvastane on teise osalause eeldus, mitte teine osalause ise (Erelt 2010: 60). Esimese sündmuskirjelduse puhul on tegemist kahe seisundiga, mitte tegevusega, ning seega on see lähedane kontrastiivse vastandusele. Oma bakalaureusetöös tõin välja mitmeid kaudse-otsese vastanduse üleminekujuhtumeid (Sokk 2013: 17–18). Kui kontrastiivne vastandus on eesti keeles väljendatud tavaliselt rinnastusega, siis selliseid möönduse-kontrastiivsuse üleminekujuhtumeid on võimalik ka põimlausega väljendada – eriti konjunksiooniga, mida on peetud eesti keele prototüüpseimaks mööndust väljendavaks sidendiks (Karu 2006: 69).

Katses esines esimese sündmuskirjelduse juures põimlauseid 33 isikul ning rindlauseid 12 isikul (45-st), kusjuures kõigis rindlausetes oli konjunktsioon samas osalauses (vt 45a). Ka põimlausete puhul oli selgelt eelistatud sisu poolest üht osalauset markeerida (võrdlus õpikuga), kuna sidend asus 27 isikul ühes osalauses (45b), kuuel katseisikul aga teises (hinnang õpetaja seletusele) (45c).

- (45) a. Teie seletus oli pinnapealne, **kuid** samas kirjeldasite mõnda asja paremini kui seda õpikus tehtud oli. [5]
- b. Mulle ei meeldinud pinnapealne seletus, **kuigi** see kirjeldas mõnda asja paremini kui õpik. [6]
- c. **Kuigi** seletus kirjeldas mõnda asja paremini kui õpik, jäi see ikkagi pinnapealseks. [17]
- d. **Kuigi** seletus oli pinnapealne, sobis mulle see seletus paremini kui õpik. [10]

Lause 45b tüüpi vastuste puhul esines kõrvallause peamiselt pealause järel – viiel juhul kahekümne seitsmest oli kõrvallause pealause ees. Osalausete järjekorda iseenesest ei saa sellel juhul aga pidada koordinatsiooni-subordinatsiooni üleminekujuhtumi tunnuseks, kuna lausete 45a, 45b ja 45c ootused on erinevad, nagu ülalpool selgitatud. Semantilis-pragmaatilisest küljest on sarnasemad laused 45a ja 45d, kuna neil on ühised eeldused.

Lause 45d puhul ei esinenud sünonüümset põimlauset, kus kõrvallause järgneks pealausele. See võib olla väikese valimi tõttu, kuna sellise sündmuse puhul on vastuvõetav ka alternatiivne osalausete järjekord (46a). Lauset, kus konjunktsioon *kuid* asus teises osalauses (kus oli kõneleja hinnang õpetaja seletusele), ei esinenud samuti vaatamata sellele, et selline lause on vastuvõetav (46b). Kuigi ka see on seletatav väikese valimiga, tuleks siiski neid omavahel võrrelda, kuna laused 46a ja 46d on sünonüümsed.

- (46) a. Teie seletus sobis mulle paremini kui õpik, **kuigi** see oli pinnapealne.
- b. Te kirjeldasite mõnda asja paremini kui seda õpikus tehtud oli, **kuid** see oli (siiski) pinnapealne.

Esimese sündmuskirjelduse vastuste **entroopia** väärtus on käesolevas valimis suuruselt viies (1,34), mis tähendab, et esimese sündmuskirjelduse vastuste jaotus on võrdlemisi mitmekesine. Esimese sündmuskirjelduse kõrget entroopia väärtust võib selgitada see, et katseisikud markeerisid sidendiga *kuigi* nii üht kui teist osalauset ning

kui *kuigi*-lausete puhul oli markeeritud põhjusega osalauset, siis *kuid*-lausete puhul oli konjunktsioon samuti samas põhjust väljendavas osalauses (õpetaja seletuse paremus). Esimese ja viienda sündmuskirjelduse vastuste **Pearsoni korrelatsioonikordaja** on 0,04, kuuendaga 0,07 (vt pikemalt allpool). **Sõltumatuse hiiruut-testi p-väärtus** teise sündmuskirjeldusega on 0,05, viiendaga 0,04, kuuendaga 0,02, kümnenadaga 0,05 (vt ptk 5.2.2; 5.2.5; 5.2.6; 5.2.10).

Lausete puhul, mis on kujutatud skeemil 6, jääb hinnang õpetaja seletusele positiivseks; lausete puhul, mis on kujutatud skeemil 7, jääb hinnang õpetaja seletusele aga negatiivseks. Kuna sündmuskirjelduses on öeldud, et hinnang peaks olema negatiivne (pinnapealsus) ning et positiivne külg on lohutuseks öeldud, on mõistetav, miks katseisikuid vastasid selle variandiga. Seda, et vastanute rindlausete puhul jääb peale pigem positiivne hinnang (õpikust parem) võib tingitud olla sellest, et sündmuskirjelduses olid omadused just sellises järjekorras. Suur osa esimest varianti kasutatunest (joonis 7) olid kõrvallause paigutanud pealause lõppu (22/27). See võib olla viis, kuidas jätta domineerima negatiivne hinnang viisakalt ning sarnane viisakusmehhanism võis toimida ka nende puhul, kes vastasid neljanda variandiga (joonis 6).

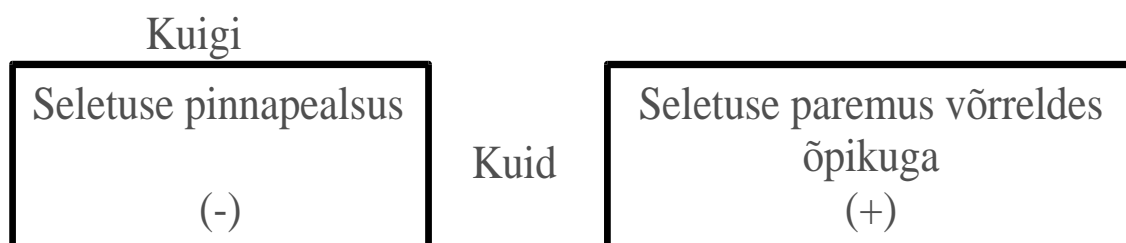

Joonis 6. Lausete 44d, 44e, 45a, 45d skeem.

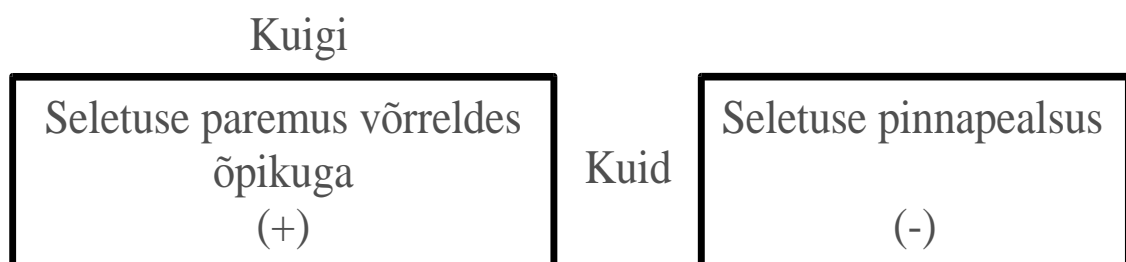

Joonis 7. Lausete 44a, 44b, 45b, 45c skeem.

## 5.2.2. Teine sündmuskirjeldus

*Tanel rääkis lõbusa neiuga. Taneli arvates ei leidunud neiu ja tema vaadetes ühtegi kokkupuutepunkti. Tanel rääkis oma sõbrale edasi, millest nad rääkisid ja mis talle ei meeldinud vestluses. Kujutlege, et olete Tanel. Teie täpne sõnastus oleks:*

Teise sündmuse **entroopia** väärtus on valimis suuruselt kolmas (1,5). Selle põhjuseks on ilmselt see, et vastuste jaotus on võrdlemisi ühtlane esimese (47c) ja kolmanda (47a) variandi vahel (vt tabel 13). Kuna vastusevariandid 1 ja 3 erinevad konjunktsiooni poolest, kuid kannavad samasid ootusi, võib öelda, et teise sündmuse puhul on käesolevas valimis tegemist võrdlemisi universaalselt üht liiki vastandusega. Sisulise analüüsi käigus selgub, et vaatamata sellele, et katseisik võib üht sündmust väljendavas osalauses kasutada sama konjunktsiooni mida teine katseisik, võivad ootused ikkagi katseisikute vahel erineda vt allpool 47 (a–d).

Tabel 13. Teise sündmuskirjelduse vastuste jaotus.

Vastusevariant	Vastanuid
1	20
2	5
3	23
4	1
Kokku	49

Teise sündmuse puhul on tegemist pigem otsese ja kaudse vastanduse üleminekujuhtumiga. Näiteks lausete 47b ja 47d ootusi võib sõnastada nii: 'Kui meil ei ole kokkupuutepunkte, siis ta ei meeldi mulle' ja 'Kui neiu on lõbus, siis ta meeldib mulle'; lausete 47a (3. variant) ja 47c (1. variant) ootust aga nii: 'Kui neiu on lõbus, on meil ühiseid kokkupuutepunkte'. Seega laused 47b (4. variant) ja 47d (2. variant) väljendavad neiu kahte omadust: lõbusust ja seda, et tal ei ole kõnelejaga kokkupuutepunkte. On märgata ka seda, et lisaks semantilisele sarnasusele, on neis lausetes ka vormiline sarnasus – partikli vajadus või ajavorm, mis viitab sellele, et sündmus toimub enne

pealause toimumist. See vihjab jällegi alistuse-rinnastuse kontiinumile mööndust väljendavates liitlausetes.

(47) a. Neiu oli lõbus, **kuid** meie vaated ei ühtinud. [21]

b. Meil ei olnud ühtegi kokkupuutepunkti, **kuid** [ma rääkisin (ikkagi) lõbusa neiuga] / [olin rääkinud (ikkagi) lõbusa neiuga].

c. **Kuigi** tegemist oli lõbusa neiuga, ei leidunud minu ja tema vaadetes ühtegi kokkupuutepunkti. [22]

d. **Kuigi** meil ei olnud ühtegi kokkupuutepunkti, [rääkisin ma (ikkagi) lõbusa neiuga] / [olin rääkinud (ikkagi) lõbusa neiuga].

Laused 48a–c on laused, kus katseisikud vastasid vastusevariandiga kaks (*kuigi* on tagajärge väljendavas lauses). Lausete 48a ja 48b puhul võib kahelda ka selle üle, kas katseisikud on ikkagi silmas pidanud ülalpool nimetatud ootust. Kui mõlemas lauses konjunktsioon *kuigi* asendada sidendiga *kuid*, oleks ootus 'Kui ma rääkisin lõbusa neiuga, leidsin ma meie vaadetes kokkupuutepunkte'. Sellisel juhul oleks tegemist otsese ootusvastasusega. Katseisikud on kasutanud küll alistavat sidendit, aga eelmine ootus võib sellegipoolest vihjata sellele, et *kuigi* markeerib siin tagajärge nagu *kuid*. Sarnasust võib katseisikute jaoks tingida konjunktsioonide ühine tüvi ning tähendus ja sarnasusele võib viidata omakorda ka see, et osalausete järjekord on sama, mis rinnastuse puhul.

(48) a. Ma rääkisin ühe lõbusa neiuga, **kuigi** ei leidnud meie vaadetes ühtegi kokkupuutepunkti. [33]

b. Ma rääkisin lõbusa neiuga, **kuigi** meie vaated ei klappinud. [50]

c. **Kuigi** ma ei leidnud meie vaadetes kokkupuutepunkti, rääkisin ma lõbusa neiuga. [53]

Lauses 49a paikneb alistav konjunktsioon tagajärge väljendavas osalauses. Juhul, kui katseisik on silmas pidanud ootust 'Kui neiu on lõbus, siis meil klappib', markeeriks alistav konjunktsioon *kuigi* tagajärge, mis on tavaliselt rinnastava konjunktsiooni *kuid* roll. Lauses 49c on rõhutatud pigem objektiivset hinnangut, kuna kõrvallauses on aluseks kõneleja kogeja rollis. Kõneleja möönab, et vaatamata tema subjektiivsele hinnangule, on neiu objektiivselt lõbus. Tegemist on üleminekujuhumiga kontrastiivse ja kontsessiivse vastanduse vahel – vastanduvad küll ühe referendi kaks omadust, kuid see ei tähenda, et

need ei tohiks ilmtingimata koos esineda. Lause 49c puhul on jällegi märkimisväärne see, et kontrastiivne vastandus on eesti keeles väljendatud enamasti rinnastava sidendiga, siin aga võib sama tähendust edasi anda alistava sidendiga, mis omakorda näitab alistuse-rinnastuse üleminekuala vastanduse väljendamises. Lauses 49b on katseisik sõnastanud lause nõnda, et tegemist ei oleks koopula-lausega (mis väljendab üht omadust), vaid tegevust väljendava lausega, ning seega jääb lause möönduse poole kontrastiivse-kontsessiivse vastanduse kontiinumil. Lause 49d väljendab sarnaselt lausele 49c pigem neiu kahe omaduse võrdlust; referendile viitav refleksiivpronoomen *ise* rõhutab neiu objektiivsemat omadust, mis on vastandatud kõneleja eelduslikule hinnangule. Erinevaid ootusi on võimalik väljendada näiteks refleksiivpronoomeni, kõneleja osalemisega sündmuses kogeja rollis või koopulalausete abil.

(49) a. Rääkisin lõbusa neiuga, **kuigi** meil ei klappinud. [23]

b. Rääkisin lõbusa neiuga juttu, **kuid** kahjuks vestlusteemades ei leidnud me ühtegi ühist kokkupuutepunkti. [42]

c. **Kuigi** ma ei leidnud neiuga minu ja tema vaadetes ühtegi kokkupuutepunkti, oli ta lõbus. [45]

d. Neiu ja minu vaadetes ei leidunud ühtegi kokkupuutepunkti, **kuid** neiu ise oli lõbus. [46]

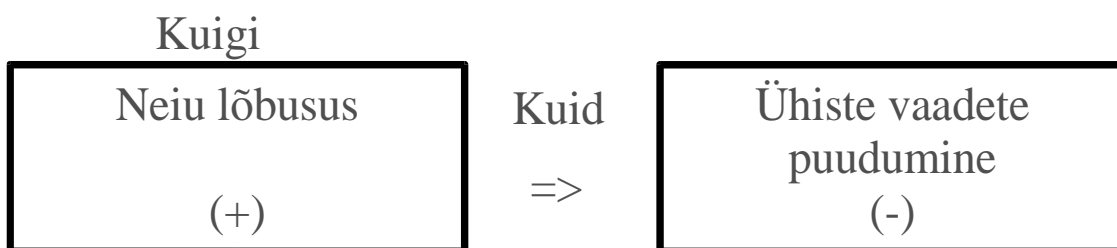

Joonis 8. Lausete 49b, 47a, 47c skeem. Nool tähistab põhjuse-tagajärje suhet.



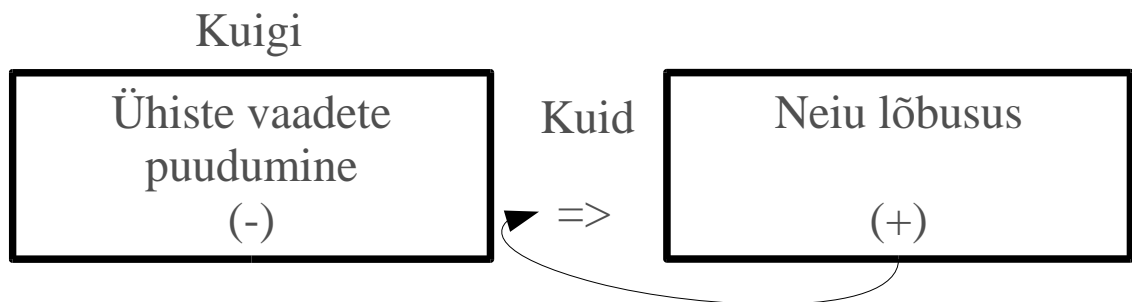

Joonis 9. Lausete 49c, 49d, 48a, 48b, 48c, 47b, 47d skeem. Nool tähistab põhjuse-tagajärje suhet.

Erinevalt lausetest 49c ja 49d, ei ole näidetes 48a–c ükski põhjust väljendav lause koopulaga ning iga lause ootus peaks olema 'Kui ma ei leia meie vaadetes kokkupuutepunkti/Kui meie vaated ei klapi, ei räägi ma lõbusa neiuga'. Jällegi on tegemist otsese ja kaudse vastanduse üleminekujuhumitega (tagasihaardemööndus), kus ootus sisaldab informatsiooni teisest osalausest (vt Sokk 2013: 17–18).

Joonisel 8 on kujutatud lausete skeem, mille olin analüüsis märkinud 1. või 3. vastusevariandiks. Neiu lõbusus kujutab objektiivset omadust, selle eeldus (järelalus) on see, et neiu ja kõneleja vaatepunktid oleksid ühised; teises osalauses on aga toodud välja subjektiivne negatiivne hinnang, mis objektiivsest omadusest tingitud eelduse ümber lükkab. Seega on tegemist pigem ainult tingimusliku suhtega, kuna temporaalsus ei mängi rolli – sündmused (pigem omadused) on samaaegsed. Vastupidise järjekorra puhul (joonis 9) on toodud välja subjektiivne hinnang esmalt, sellest objektiivse omaduse järeldamine oleks vastuvõetamatu; seega on eelnevalt see omadus teada. Kõneleja kasutab sellist järjekorda, et positiivne omadus jääks domineerima negatiivse subjektiivse hinnangu üle.

**Sõltumatuse hiiruut-testi p-väärtus** teise ja esimese sündmuse vahel on 0,05, seega võib teatud kindlusega väita, et nende sündmuste vastuste vahel on sõltuvussuhe. Kui esimese sündmuse puhul eelistati enamjaolt esimest või neljandat varianti, siis teise puhul esimest või kolmandat. Võib oletada, et katseisikud, kes esimese sündmuse juures vastasid negatiivset hinnangut rõhutava vastusega (1. variant – seletuse pinnapealsus), vastasid teise sündmuse juures samuti negatiivset hinnangut rõhutava vastusega (1. või 3. variant – polnud ühiseid vaatepunkte). Seega on märgata tendentsi: osalausete järjekorda ja konjunktsiooni kasutust võib mõjutada ka viisakus.

### 5.2.3. Kolmas sündmuskirjeldus

*Jüri ja Mari lähevad matkama. Hommikul vara hõõrus Jüri veel oma uniseid silmi, samal ajal kui Mari enda asjad juba autosse laadis. Teie täpne sõnastus on:*

Kolmanda sündmuskirjelduse puhul vastati võrdselt vastusevariandiga kolm (50c) või neli (50d) (vt tabel 14), kusjuures põimlaused moodustasid vähemuse (50a, b), ent ka neid oli peaaegu võrdselt.

Tabel 14. Kolmanda sündmuskirjelduse vastuste jaotus.

Vastusevariant	Vastanuid
1	8
2	7
3	14
4	14
Kokku	43

- (50) a. **Kuigi** Jüri hõõrus hommikul vara veel oma uniseid silmi, laadis Mari ikkagi enda asjad juba autosse. [7]
- b. **Kuigi** Mari oli enda asjad juba autosse laadinud, hõõrus Jüri ikka veel oma uniseid silmi. [13]
- c. Jüri hõõrus hommikul vara veel oma uniseid silmi, **kuid** Mari oli juba asju autosse laadimas. [18]
- d. Mari laadis asjad juba matkamaminekuks autosse, **kuid** Jüri hõõrus samal ajal veel oma uniseid silmi. [30]

Kolmanda sündmuskirjelduse **entroopia** väärtus on valimis suurim (1,93), kuna vastused on jaotunud võrdlemisi ühtlaselt, olles rindlausetes kohalt ülekaalus. **Pearsoni korrelatsioonikordaja** näitab tugevat eristumist kuuenda (-0,073), kaheksanda (-0,09) ning eriti seitsmenda (0,042) sündmuskirjelduse vastustest; sellest on arutus vastavate sündmuskirjelduste juures. **Sõltumatuse hiiruut-test** tõestab sõltuvussuhet kaheksanda sündmuskirjeldusega ( $p=0,02$ ).

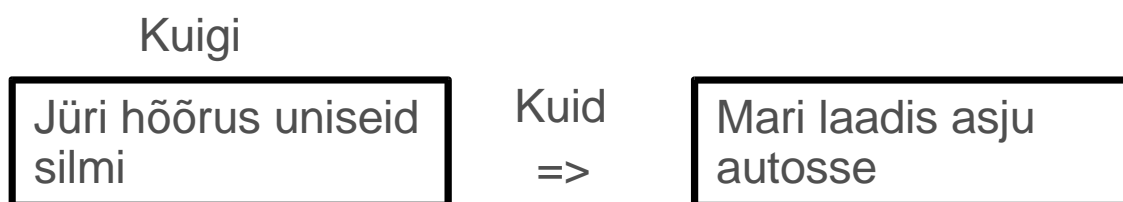

Joonis 10. Lausete 50a ja 50c skeem. Nool tähistab konditsionaalset suhet.



Joonis 11. Lausete 50b ja 50d skeem. Nool tähistab konditsionaalset suhet.

Kolmanda sündmuskirjelduse puhul on tegemist kahe samaaegse sündmusega, mille koosinemine ei ole tavaolukorras üksteisele vastanduv. See, et Mari laadis asju autosse, ei tingi seda, et Jüri ei saaks oma uniseid silmi hõõruda. Tegemist pole hinnangulise ega temporaalse suhtega. Konditsionaalne suhe sõltub osalausetes järjekorrast (vt joonis 10 ja 11). On teada, et mõlemal oli plaan matkama minna. Joonisel 10 kujutatud lausete puhul on eelduseks see, et Mari ei olnud valmis, joonisel 11 kujutatud lausete puhul on eelduseks see, et Jüri oli valmis. Ühine makroeldus nende kahe tüübi vahel on 'Mõlemad on samal ajal valmis'. Lausete puhul, mis on kujutatud joonisel 10, on rõhutatud seda, et Mari oli liiga varajane, joonisel 11 kujutatud lausete puhul on rõhutatud seda, et Jüri on liiga hiline. Kuna järjekorrast sõltub vaid rõhutatus (mida polnud sündmuskirjelduses ette

antud ja oli katseisiku enda valik), on oodatav, et mõlemat järjekorda eelistati võrdlemisi ühtlaselt terves valimis. Et selle sündmuskirjelduse puhul on ülekaalukam koordinatsioon, võib selgitada sellega, et konditsionaalne suhe kahe sündmuse vahel on nõrk – tegemist on kontrastiivse-kontsessiivse üleminekujuhtumiga, kontsessiivsus selgub pigem eelnevast kontekstist (lauseterviku vastandumine makroeldusele). Tulemustest selgub aga, et *kuigi* võimaldab võrdlemisi kontrastiivset vastandust markeerida – seda on valdavalt peetud koordinatsiooni nähtuseks.

#### 5.2.4. Neljas sündmuskirjeldus

*Oletage, et käisite Soomes ja tutvusite teiste välistudengitega ja et imestasite, et teised tudengid ei rääkinud soome keelt sugugi halvemini kui eestlased, vaatamata sellele, et eestlastele on soome keel lihtsam. Lühidalt ja täpselt sõnastaksite oma imestuse nii:*

Neljanda sündmuskirjelduse juures vastas üks katseisik kolmanda variandiga (51a), ülejäänud 48 olid vastanud esimese variandiga (51b). Lausete 51a ja 51b ootus on ühine: 'Kui eestlastele on soome keel lihtsam / teistele on soome keele õppimine raskem, räägivad välistudengid seda halvemini'.

- (51) a. Arvasin, et eestlastele on soome keel lihtsam, **kuid** Soomes õppivad välistudengid ei rääkinud soome keelt eestlastest sugugi halvemini. [30]  
b. Teised välistudengid ei rääkinud soome keelt sugugi halvemini, **kuigi** neile peaks selle õppimine raskem olema. [19]

Neljas sündmuskirjeldus oli kontroll-lause: selle sündmuse puhul on pööratavus kaheldav (52a, 52b), kuna sellisel juhul oleks ootus 'Kui välistudengid ei rääkinud soome keelt halvemini, on eestlastele soome keele õppimine sama raske'. Sündmuskirjelduses on aga juba mainitud (vt ülal), et eestlastele on soome keel lihtsam, seega ei saa seda eeldada, et eestlaste ja välistudengite soome keele õppimine sama raske oleks.

- (52) a. Välistudengid ei rääkinud soome keelt sugugi halvemini, **kuid** eestlastele on soome keele õppimine ikkagi lihtsam.

- b. Eestlastele on soome keele õppimine lihtsam, **kuigi** välistudengid ei rääkinud soome keelt sugugi halvemini.

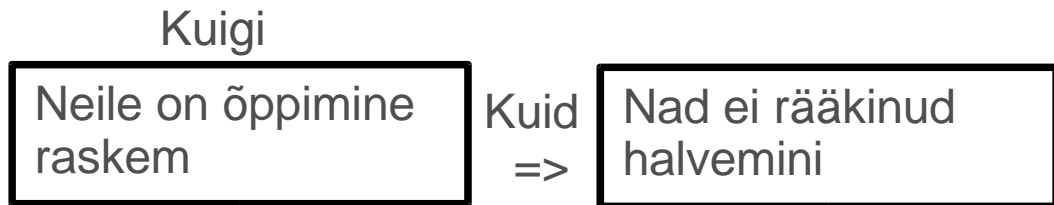

Joonis 12. Lausete 51a ja 51b skeem.

Neljanda kirjelduse puhul on antud ette sündmus, mis on üldiselt aktsepteeritud tõde (välismaalastele on soome keele õppimine raskem kui eestlastele), ning sündmus, mis tuntud tõe järelduse vastu käib (välismaalased rääkisid soome keelt hästi). Neljanda kirjelduse sündmuste vahel on konditsionaalne suhe (joonis 12), kuid see on põimunud läbi temporaalse suhtega. Sündmusi võib vaadelda kui ühel ajahetkel toimunud, kuid üldiselt aktsepteeritud tõde (eestlastele on soome keele õppimine kergem) pidi olema olemas enne teist sündmust (välismaalaste hea keeleoskus) ning ka jätkuvalt pärast seda; vt joonis 13, joon kujutab ajatelge: halvemini rääkimine on kujutatud ajateljel punktina, soome keele õppimise kergus aga kestab kogu vaadeldava aja.

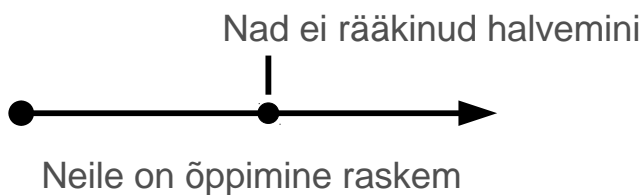

Joonis 13. Lausete 51a ja 51b sündmuste ajasuhe.

Neljanda sündmuskirjelduse **entroopia väärtus** on suuruselt eelviimane (0,14), kuna valdav enamus vastas ühe vastusevariandiga. **Pearsoni korrelatsioonikordaja** väärtus viienda sündmuskirjeldusega on -0,03, kümnendaga 0,07 (pikemalt allpool).

Ka neljanda sündmuse puhul võib konjunktsiooni *kuigi* suuremat sagedust selgitada üldise tendentsiga, et mööndust markeeritakse pigem konjunktsiooniga *kuigi* kui sidendiga *kuid*. Neljanda sündmuskirjelduse vastanduse tüüp sisaldab informatsiooni lauset ümbritsevast kontekstist (jutt on keeleoskusest). Ilmselt on eelistatud konjunktsiooni *kuigi*, sest siis saab põhjusega osalause pealause lõppu jätta (*kuigi neile peaks õppimine raskem olema*), rõhutades veelgi enam seda, et välismaalaste keeleoskus oli üllatavalt hea.

### 5.2.5. Viies sündmuskirjeldus

*Mihklile ei meeldi üks laul, sest see on popurrii. Elise meelest on lugu väga lõbus ja rütmikas. Ta ütleb Mihklile, miks talle lugu meeldis, mis sest et tegemist on popurriiga. Kujutlege, et olete Elis. Teie täpne sõnastus oleks:*

Viienda sündmuskirjelduse vastuste seas oli üks katseisik vastanud kolmanda variandiga (53a), ülejäänud 50 esimesega (53b). Viies sündmus tingib vaid nende lausete kasutamist, kus on võimalik markeerida ainult üht osalausest vastavalt sellele, kumb konjunktsioon on kasutusel (vt 53a ja 53b), kuna teine variant tingiks teist ootust. Lausete 53a ja 53b ootused on 'Kui laul on popurrii, on see halb' ja 'Kui mulle lugu meeldib, on see hea' ning teine ootus (lugu on hea) tühistab esimese (lugu on halb). Lause 53c ootuste puhul tühistatakse neist teine. Sündmusekirjelduses on aga välja toodud hinnang (laul on hea) ja seega ei ole oodatav, et kasutatakse teisi variante. Erinevate hinnangute suhet eri tüüpi vastuste vahel kujutavad joonised 14 ja 15 (vt allpool).

(53) a. Tegemist on küll popurriiga, **kuid** laul on väga lõbus ja rütmikas. [5]

b. **Kuigi** tegemist on popurriiga, pidasin ma seda lugu ikkagi väga lõbusaks ja rütmikaks. [31]

c. **Kuigi** mulle meeldib see lugu, kuna see on lõbus ja rütmikas, on see (ikkagi) popurrii.

Näite 53a puhul on märgata, et kaudse vastanduse puhul on lause vastuvõetavam juhul, kui tagajärjega osalauses on möönduslik partikkel vaatamata sellele, et sama(de) ootus(t)ega *kuigi*-mööndus seda ei vaja. Ilmselt on sellisel juhul mööndust vaja rohkem

markeerida, kuna popurrii ei eelda iseenesest halba hinnangut ega seda, et lugu ei oleks lõbus ja rütmikas. Tegemist on pigem kaudse ja otsese mõõnduse üleminekujuhumiga (vt pt 1.1). Kui konjunktsiooni asukohta vahetada nii rinnastavas (54a) kui alistavas (54b, c) lauses, vähendab mõõnva partikli puudumine lause vastuvõetavust. See võib selgitada ka sellist tüüpi vastusevariantide puudumist. Selle sündmuse puhul mõjutab konjunktsiooni kasutust kõige enam see, kas kõneleja tahab väljendada vastandavaid hinnanguid (hinnang on tagajärjes, vt 53a) või kas kõneleja tahab väljendada ühe objekti vastandlikke omadusi (hinnang on põhjuses, vt 54a).

(54) a. Mulle meeldib see lugu, sest see on lõbus ja rütmikas, **kuid** tegemist on (siiski) popurriiga.

b. Tegemist on (küll) popurriiga, **kuigi** mulle see lugu meeldib, sest see on lõbus ja rütmikas.

c. **Kuigi** lugu on lõbus ja rütmikas, on tegemist (ikkagi) popurriiga.

Tegemist oli esimese sündmuskirjeldusega sarnaste sõltumatute muutujatega: samaaegsed sündmused, mis väljendavat hinnangut, mis on omakorda ette antud sündmuskirjelduses (laul on hea). Kui **Pearsoni korrelatsioonikordaja** viienda ja esimese sündmuskirjelduse puhul väike (0,04), on **sõltumatuse hiiruut-testi** p-väärtus 0,04. Sündmuskirjeldustel 1 ja 5 ei ole kõrget korrelatsiooni vastusejaotises, kuna esimese sündmuse puhul vastati suuremas osas esimese (halb hinnang) ja neljanda variandiga (hea hinnang). Sündmuste vastuste vahel on aga sõltuvussuhe. Kui esimese sündmuse puhul võis vastusevariandi valikut mõjutada viisakus (vt ülal – peale jääks positiivne hinnang), siis viienda puhul ei mängi viisakus suurt rolli. Peale jääb küll samuti positiivne hinnang, aga see käib kuulaja arvamus vastu. Seda, et kõrvallause asukohta pealauses oleks kasutatud viisakuse tarbeks nagu esimese sündmuse puhul, ei esinenud palju: kolmekümne kolmes vastuses oli kõrvallause pealause ees (55a) ja 17 juhul järgnes kõrvallause pealausele (55b). Rõhutatuks jääb positiivne hinnang, mis on ette antud sündmuskirjelduses. Seega oli esimese ja viienda sündmuskirjelduse puhul tegemist veel ühe sõltumatu muutujaga – viisakus.

- (55) a. **Kuigi** tegemist on popurriiga, meeldib see laul mulle väga, sest see on lõbus ja rütmikas. [5]
- b. Minu meelest oli see lugu väga lõbus ja rütmikas, **kuigi** tegemist oli popurriiga. [6]

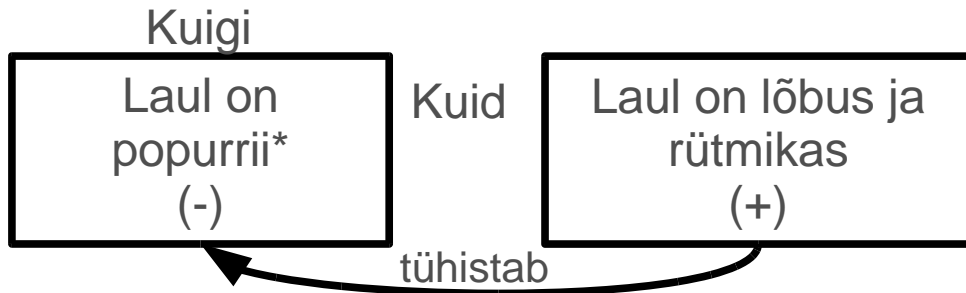

Joonis 14. Lausete 53a, 53b, 55a, 55b skeem.

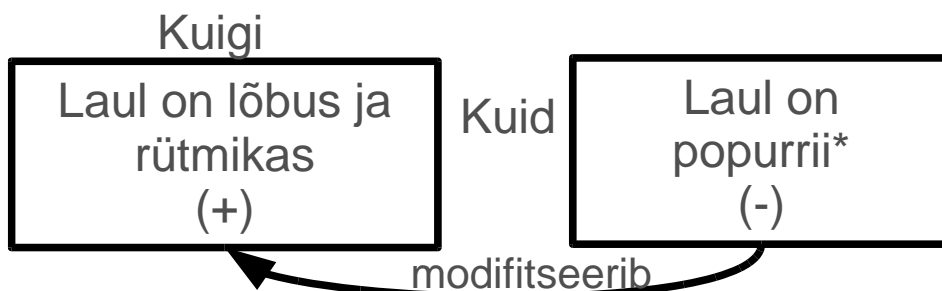

Joonis 15. Lausete 53c, 54a–c skeem.

Joonistel 14 ja 15 on tärniga tähistatud selle osalause sisu, mis on kuulajale eelistatum. Lausete puhul, mille skeem on joonisel 14, avaldatakse kuulajale vastupidist arvamust (hinnangut), joonisel 15 kujutatud lausete puhul tullakse aga kuulajale vastu – modifitseeritakse enda arvamust, mitte ei avaldata seda ootusvastasena. See võis tingida erinevust vastuste jaotises võrreldes esimese sündmuskirjeldusega, mille sõltumatud tunnused olid kavandatud sarnaseks.



### 5.2.6. Kuues sündmuskirjeldus

*Teedu tuttav räägib jalgrattasporti harrastavast Teedust oma sõbrale ja mainib kõigepealt seda, et Teedul ei ole ühtegi võitu, samas väärrib ta autasu. Oletage, et olete see tuttav. Teie täpne sõnastus on:*

Selle sündmuskirjelduse puhul on tegemist kaudse vastandusega ning selle ootus võib olla 'Kui Teedul pole ühtegi võitu, ei vääri ta ka autasu' (56a, 56b) või 'Kui Teet väärrib autasu, on tal ka võite' (56c, 56d). Lause 56d ootus võib olla ka 'Kui Teet väärrib autasu, siis tal ka on mõni'.

- (56) a. Teet väärrib jalgrattasportis autasu, **kuigi** tal ei ole ühtegi võitu. [25]
- b. Teedul ei ole ühtegi võitu, **kuid** ta väärrib autasu. [24]
- c. Jalgrattasporti harrastaval Teedul ei ole ühtegi võitu, **kuigi** ta väärrib autasu. [39]
- d. Teedu väärrib kindlasti autasu, **kuid** tal ei ole ühtegi. [14]

Tabel 15. Kuuenda sündmuskirjelduse vastuste jaotus.

Vastusevariant	Vastanuid
1	18
2	9
3	19
4	1
Kokku	47

Esimese (56a) ja kolmanda (56b) variandi suurt hulka (tabel 15, joonis 16) põhjendab see, et osalause te sündmuste järjestus on lineaarne: Teet peab olema autasu ära teeninud võiduga, alles siis ta väärriks ka (objektiivselt) autasu. Seega on osalause te sündmuste vahel kindel põhjuslik suhe ning konjunktsioon *kuigi* markeerib sellisel juhul nagu harilikult põhjust, konjunktsioon *kuid* tagajärge.

Sarnaselt teise sündmuskirjeldusega, vastandub eelnev objektiivne omadus (võitude puudumine) subjektiivsele hinnangule (võidu väärimine). Võrreldes vastuste jaotusi teise sündmuskirjeldusega, on märgata sarnasusi (tabel 13, 15), kuigi **Pearsoni korrelatsioonikordaja** on nende vahel väike (-0,02). Kuuenda sündmuskirjelduse juures on 78,7% katseisikutest vastanud esimese või kolmanda variandiga, teise

sündmuskirjelduse puhul aga 87,8%. Võib järeldada, et kuuenda sündmuskirjelduse puhul on tegemist vabama konjunktsiooni asukohaga (osalaused on pööratavamad). Ilmselt eristab kuuendat sündmust see, et kui teise sündmuskirjelduse puhul on lõplik hinnang esimese ja kolmanda variandi puhul negatiivne (ühiste vaatepunktide puudumise tõttu), siis kuuenda puhul on neljanda (56d) või teise (56c) variandi puhul pigem tegemist miratiivse kontsessiivsusega (üllatuse väljendamine) ning lõplik hinnang oleks ikkagi positiivne.

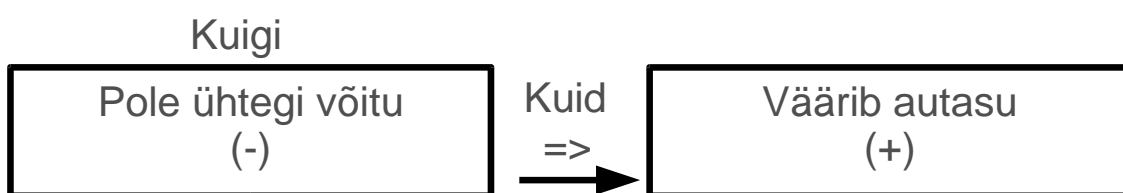

Joonis 16. Lausete 56a, 56b skeem. Must nool tähistab ajalist järgnevust, ülemine nool tähistab põhjuse-tagajärje suhet.

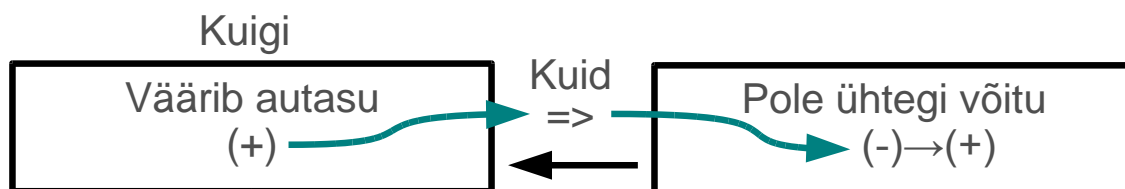

Joonis 17. Lausete 56c, 56d skeem.

**Sõltumatuse hiiruut-testi p-väärtus** esimese ja kuuenda sündmuse vahel on 0,02 ning jaotused on **Pearsoni korrelatsioonikordaja** järgi võrdlemisi erinevad (0,07). Seda võib selgitada sellega, et kuuenda sündmuse puhul olid ülekaalus esimene ja kolmas variant ning seejärel teine (teised ootused kui 1. ja 3. variandil), siis esimese sündmuse juures esimene variant ning seejärel neljas ja teine (erinevad ootused kui 1. variandil). Ülal selgus, et esimese sündmuskirjelduse juures mängis rolli viisakus (negatiivse hinnangu säilitamine, rõhutades positiivset), siis kuuenda puhul miratiivsus: positiivse hinnangu säilitamine ning negatiivse hinnangu asemel üllatava ootusvastasuse

väljendamine. Võib oletada, et on seos viisakuse ja miratiivsuse väljendamise vahel kontsessiivsetes lausetes. Joonisel 17 on kuuenda sündmuskirjelduse miratiivsete vastuste skeem. Tumesinine joon tähistab seda, et positiivne hinnang säilib läbi järelduse (kui ta väärrib autasu, siis tal on ka võite) ja tühistab negatiivse omaduse.

### 5.2.7. Seitsmes sündmuskirjeldus

*Välismaalasest sõber küsib, miks te alati just samu kindlaid kotlette ostate. Vastate, et need on kõige populaarsemad, samas on neil hind kõrge. Teie täpne sõnastus on:*

Seitsmes sündmuskirjeldus on kaudse vastandusega. Katseisikutest 37 (vt tabel 16) vastasid lausetega, kus oli ootuspaar 'Kui neil on kõrge hind, ei tasu neid osta' vs 'Kui need on populaarsed, tasub neid osta' (vt 57a ja 57b). Üks katseisik oli kasutanud aga teist vastusevarianti (57c) ning üheksa katseisikut neljandat varianti (57d) – nende kahe variandi ootused ei oleks sündmuskirjeldust arvesse võttes 'Kui need on populaarsed, siis ma ostan neid (soovitan)' ja 'Kui neil on kõrge hind, siis ma ei osta neid (ei soovita)', vaid pigem 'Populaarsuse tõttu soovitan neid osta' ja 'Hinna tõttu ei soovita osta'. Kontrastiivsuse-kontsessiivsuse üleminekualale viitab siingi see, et võrreldakse ühe objekti kahte erinevat omadust, mis on vastandlikud.

- (57) a. **Kuigi** need on kallid, on need kõige populaarsemad. [20]
- b. Nende kotlettide hind on küll kõrge, **kuid** need on kõige populaarsemad. [25]
- c. **Kuigi** need on kõige populaarsemad, on neil hind kõrge. [33]
- d. Ostan neid kotlette, kuna need on populaarsed, **kuid** samas on neil kõrge hind. [30]

Tabel 16. Seitsmenda sündmuskirjelduse vastuste jaotus.

Vastusevariant	Vastanuid
1	37
2	1
3	3
4	9
Kokku	50

Sündmuskirjeldus oli kavandatud sellisena, et tegemist oleks ühe referendi kahe hinnangulise omadusega, kuid mille eelistust pole eksplitsiitselt kirjelduses ette antud. See annaks katseisikutele vaba valiku, millist hinnangut rõhutada (vt joonis 18 ja 19). Vastusevariandi üks ja kolm suurt ülekaalu (57a, 57b) võib põhjendada see, et sündmuskirjeldus kallutas katseisiku pigem positiivse omaduse rõhutamise poole, kuna negatiivse hinnangu puhul ei oleks kõnelejal mõttekas korduvalt sama toodet osta või soovitada. Samas ei tingi populaarsus automaatselt seda, et peaks toodet ostma, või kõrge hind seda, et toode oleks ka kvaliteetne – see selguks vaid rõhutusega.



Joonis 18. Lausete 57a, 57b skeem.



Joonis 19. Lausete 57c, 57d skeem.

Seitsmenda sündmuskirjelduse **Pearsoni korrelatsioonikordaja** teise (-0,09) ja kolmanda (0,04) sündmuskirjeldusega on väike. Kuna kolmanda sündmuse puhul olid vastused jaotunud variantide vahel ühtlaselt (entroopia oli kõrgeim), võib eeldada, et siin ei saa usaldada Pearsoni korrelatsioonikordajat. Tugev erinevus teise sündmuskirjeldusega võib tingitud olla sellest, et kui teise sündmuse juures vastati võrdlemisi ühtlaselt esimese ja kolmanda variandiga (oli ka 6 teiste variantidega vastanuid), siis seitsmenda sündmuse puhul on tugev kallutatuse esimese vastusevariandi poole ning mõningane kallutatuse neljanda variandi poole: kallutatust näitab ka **entroopia**, mis on seitsmenda puhul suuruselt seitsmes (1,1), teise puhul kolmas. Kui esimene variant (joonis 18) väljendab seitsmenda sündmuskirjelduse puhul positiivset hinnangut, siis neljas variant (joonis 19) negatiivset. Kuna sündmuskirjeldus oli kavandatud selliseks, et hinnangut saab katseisik ise rõhutada, on oodatav, et katseisikud on erinevaid hinnanguid rõhutatud; tulemuse puhul on aga märkimisväärne see, et negatiivset hinnangut on rõhutatud pigem *kuid*-lausetega ning positiivset *kuigi*-lausetega. Seitsmes sündmuskirjeldus on sarnane eriti esimese ja viienda sündmuskirjeldusega, kus tegemist oli samuti kahe omaduse võrdlemisega, ent sõltumatu muutuja seitsmenda puhul oli katse kavanduses see, et ühe omaduse rõhutust polnud katseisikule eksplitsiitselt ette antud. Seda kinnitab ka Pearsoni korrelatsioonikordaja, mis seitsmenda ja esimese (-0,11) ning viienda vahel (-0,09) on väike.

### 5.2.8. Kaheksas sündmuskirjeldus

*Kui linnapea väidab avalikkuse ees, et plaanib raha noortekeskusesse paigutada, siis linnavalitsus kahtlustab, et tegelikult plaanib linnapea teha rahaga midagi muud. Oletage, et kohaliku ajalehe peamine uudis on sellest tekkinud skandaal. Te peate loo sõnumi kokku võtma. Teie täpne sõnastus oleks:*

Kaheksanda sündmuskirjelduse juures on 13 katseisikut vastanud esimese (58a), suurem osa (34 isikut) aga kolmanda (58b) variandiga (vt tabel 17). Tegemist on sarnaste sõltumatute muutujatega, mis seitsmendas sündmuskirjelduses: sündmused toimuvad samaaegselt ning pole ette antud seda, kumba ootust peab katseisik pigem eeldama

(kahtlust või lubadust). Teist varianti (58c) olid kasutanud kolm katseisikut, kõigil juhtudel oli kõrvallause pealause lõpus: vajalik informatsioon ootusvastasuse väljendamiseks esitatati eelnevalt sellisel viisil, et paigutati kõrvallause pealause algusesse. Neljanda vastusevariandi puudumist võib põhjendada sellega, et ka teist varianti esines vähe: teise ja neljanda vastusevariandi eeldused on samad.

- (58) a. **Kuigi** linnapea väitel plaanitakse raha noortekeskusesse paigutada, kahtlustab linnavalitsus, et linnapeal on rahaga muud plaanid. [14]
- b. Linnapea plaanib raha noortekeskusesse paigutada, **kuid** linnavalitsus kahtlustab, et plaanis on midagi muud. [37]
- c. Linnapea lubab kogu raha noortekeskusesse paigutada, **kuigi** linnavalitsus kahtleb selle tõesuses. [4]

Tabel 17. **Kaheksanda sündmuskirjelduse vastuste jaotus.**

Vastusevariant	Vastanuid
1	13
2	3
3	34
Kokku	50

Sarnaselt seitsmendaga, on kaheksandas sündmuskirjelduses tegemist kahe sündmusega, mille puhul pole tegemist ootuse tühistamisega, vaid pigem hinnangu andmisega (58d). Seitsmenda sündmuse puhul olenes konjunktsiooni asukohast see, milline hinnang on kõnelejal tootele. Kaheksanda puhul sõltub konjunktsiooni asukoht (ja seega ka kõrvallause asukoht) sellest, kuidas katseisik hindab lubadust (pigem tõene või pigem mitte). Lausete 58a ja 58b puhul on rõhutatud seda, et lubadus on pigem ebatõenäoline, lause 58c puhul aga seda, et see on pigem tõenäolisem, kuigi mitte kindel (vt joonised 20, 21).

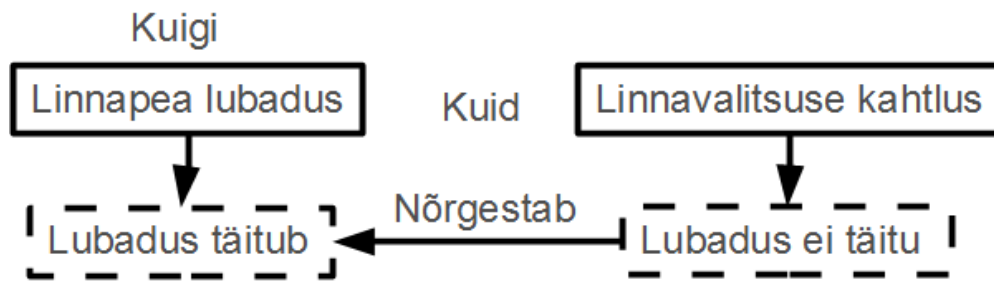

Joonis 20. Lausete 58a, 58b skeem.

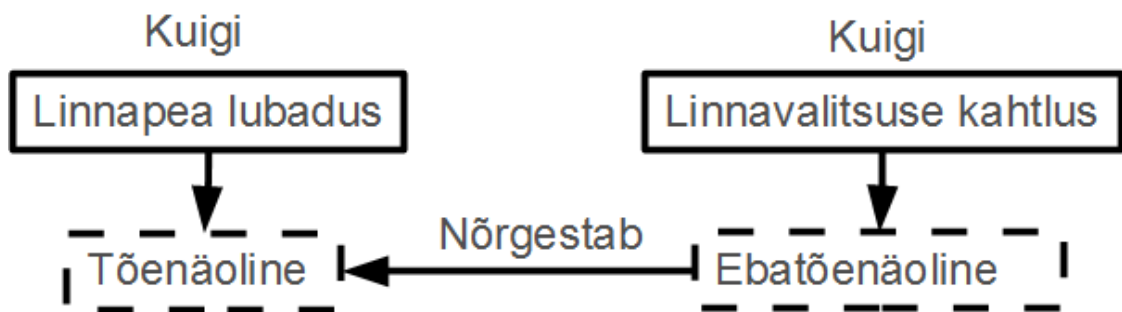

Joonis 21. Lause 58c skeem.

Kaheksanda sündmuskirjelduse **entroopia** väärtus on valimis kuues (1,13). Seega pole kaheksanda sündmuse vastused jaotunud eriti ühtlaselt: tabelist 8 on näha, et suur osa katseisikuid on vastanud variandiga kolm (58b), mis võib põhjendatud olla sellest, et on proovitud rõhutada kindlat hinnangut (lubadus ilmselt ei täitu). Seega kujutab joonis 20 pigem varianti kolm (58b), kuna *kuigi*-lause hinnangut nii tugevalt ei rõhuta (vt ptk 4.3).

**Pearsoni korrelatsioonikordaja** kaheksanda ja teise (-0,09), kolmanda (0,04) ning viienda (-0,09) sündmuskirjelduse vahel on väike. Teise sündmuskirjelduse puhul on vastused jaotunud esimese ja kolmanda variandi vahel peaaegu võrdselt, kaheksanda puhul on ülekaalus kolmas. Erinevus nende kahe vahel on see, et kaheksandas sündmuskirjelduses ei olnud ette antud objektiivset omadust, mida mõõndakse vastu subjektiivset hinnangut; kaheksandas on tegemist kahe objektiivse sündmusega ning hinnangute asemel kaalutakse pigem kummagi sündmuse valiidsust – see eristab kaheksandat ka viiendast sündmuskirjeldusest, kus ei kaaluta mitte sündmuste valiidsust, vaid võrreldakse kaht omadust, millest ühte eelistatakse. Erinevus kolmanda

sündmuskirjeldusega on tingitud sellest, et kolmas variant on tunduvalt pööratavam (kontrastiivsem), ilma et lause semantika oluliselt sellest mõjutatud oleks.

### 5.2.9. Üheksas sündmuskirjeldus

*Jalgpallur väidab, et teda häirib see, et ta on tugev koondise kandidaat ja tal ei lasta ikkagi koondise treeninglaagritest osa võtta. Kujutlege, et olete see jalgpallur.*

*Teie täpne sõnastus oleks:*

Üheksas sündmuskirjeldus oli katses kontroll-lause. Üheksanda sündmuse juures on võimalik moodustada vastusevariandid üks ja kolm (59a, b), nende ootus on: 'Kui ma olen tugev koondise kandidaat, lastakse mul treeninglaagritest osa võtta'. Esimese variandiga vastanud oli 31, kolmandaga 20.

(59) a. **Kuigi** ma olen tugev ja kindel koondise kandidaat, ei lasta mul ikkagi koondise treeninglaagritest osa võtta. [7]

b. Ma olen tugev koondise kandidaat, **kuid** mul ei lasta ikkagi koondise treeninglaagritest osa võtta. [14]

Erelt (2010: 61) mainib, et kontsessiivsus vastandab erandit üldisele, olles ise selle osa – see on nähtav ka osalause tasemel. Üheksanda sündmuse puhul on põhjuses (tugevaks kandidaadiks olemine) toodud välja referent öeldistäitena, selle referendi üht eeldatavat omadust (treeninglaagritest osa võtmine) on eitatud. Eelduseks on see, et referendi (tugev kandidaat) üldiste omaduste hulka kuulub ka see, et tal võimaldatakse treeninglaagrites osaleda, kuid seda on eitatud. Seega väljendab põhjusega osalause (*kuigi*-lausetes kõrvallause, *kuid*-lausetes esimene osalause) holonüümi (tugev kandidaat), mille üks meronüüm (omadus: võimalus osaleda treeninglaagrites) tühistatakse tagajärjes (vt joonis 22). Tegemist on neljanda sündmuskirjeldusega sarnase lausega, kuid selle erinevusega, et üheksanda sündmuskirjelduse puhul on tegemist kahe samaaegse sündmusega. Osalause vahel on tingimuslik seos, kuid mitte temporaalne.



Teistsugune konjunktsiooni ja osalauseste positsioon tingiks eeldust, et 'Kui mul ei lasta treeninglaagritest osa võtta, ei ole ma tugev koondise kandidaat'. Kuna aga sündmuskirjelduses on eksplitsiitselt ette antud, mis vastandub üldisele tervikule (möönduspartikliga *ikkagi*), ei ole oodatav, et vastatakse teise või neljanda vastusevariandiga.

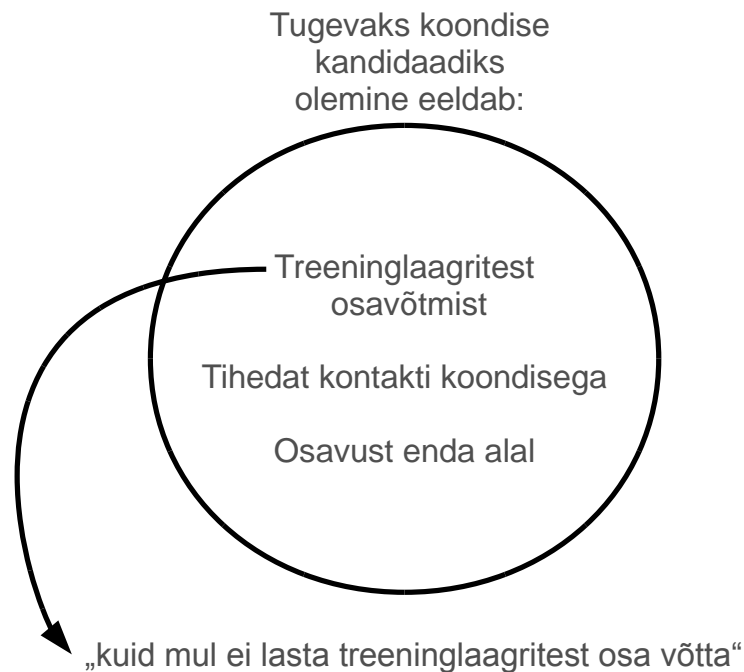

Joonis 22. Lause 59a, 59b eelduse suhe vastanduva osalausega.

**Entroopia** väärtus üheksanda sündmuskirjelduse vastuste puhul on suuruselt kaheksas (0,97), kuna vastused on jaotunud võrdlemisi ühtlaselt sama ootusi väljendava esimese ja kolmanda vastusevariandi vahel. **Pearsoni korrelatsioonikordaja** näitab tugevat erinevust kaheksanda (0,07) ja kümnenda (-0,08) sündmusega, kus enamasti oli vastatud kolmanda variandiga, seejärel esimese variandiga, mis on vastupidine üheksanda sündmuse vastuste jaotusega. Kaheksanda sündmuskirjelduse puhul eelistati rinnastust alistusele, kuna rõhutati kontrastiivsust (vt ülal).

### 5.2.10. Kümnes sündmuskirjeldus

*Sandra ja Piret on pikka kasvu ja väga kaunid. Kui Sandra on malbe ja vaikne, on Piret võimukas. Eveli kirjeldab oma tuttavale Sandrat ja Piretit, rääkides kõigepealt nende välimusest ja iseloomust. Oletage, et olete Eveli. Teie täpne sõnastus on:*

Kümnenda sündmuskirjelduse juures oli kolmandat vastusevarianti (60a) kasutanud 29 katseisikut, esimest vastusevarianti 11 katseisikut (60b), teist varianti neli (60c) ja neljandat (60d) vastusevarianti kolm katseisikut (vt tabel 18).

- (60) a. Sandra ja Piret on mõlemad pikad ja kaunid, **kuid** Sandra on vaikne ja Piret võimukas. [11]
- b. **Kuigi** Sandra ja Piret on mõlemad pikka kasvu ja väga kaunid, on Sandra malbe ja vaikne, Piret aga võimukas. [15]
- c. **Kuigi** Sandra on malbe ja vaikne ning Piret hoopis võimukas, on nii Sandra kui ka Piret pikka kasvu ja väga kaunid. [50]
- d. Sandra on malbe ja vaikne ja Piret on võimukas, **kuid** nad on mõlemad ühtmoodi pikad ja väga ilusad. [13]

Tabel 18. Kümnenda sündmuskirjelduse vastuste jaotus.

Vastusevariant	Vastanuid
1	11
2	4
3	29
4	3
Kokku	47

Lausete 60a ning 60b ootus on 'Kui nad mõlemad on pikka kasvu ja kaunid, on nad ka sarnase iseloomuga'. Lausete 60c ja 60d ootus on 'Kui nad on erineva iseloomuga, ei ole nad välimuselt sarnased'. Tegemist on kontrastiivse-kontsessiivse vastanduse üleminekujuhumiga, kuna võrreldakse kahte omadust: välimust ja iseloomu. Lisaks on

ühes osalauses selge kontrastiivne vastandus: nende iseloom, ja teises osalauses on nende välimust kirjeldatud ühendava rinnastusega. Üheks põhjuseks, miks kümnnenda sündmuskirjelduse puhul on ülekaalus kolmas vastusevariant, võib olla tendents kasutada mõõnduse-kontrastiivsuse erinevates üleminekujuhtumites *kuid*-sidendit.

Kümnnenda sündmuskirjelduse puhul oli tegemist kolmanda sündmuskirjeldusega sarnaste sõltumatute muutujatega: kaks samaaegset sündmust, mille koosinemine tavaliselt ei ole ootamatu, aga selles kindlas kontekstis vastanduvad need üksteisele. **Pearsoni korrelatsioonikordaja** ei näita vastuste vahel tugevat korrelatsiooni (-0,18), aga see võib tingitud olla sellest, et kolmanda sündmuskirjelduse puhul varieerus osalauset järjekord ja konjunktsioon enam; kümnnenda sündmuskirjelduse puhul on tegemist enamasti ühes järjekorras osalausetega ja *kuid*-konjunktsiooniga, mingil määral ka sama ootust kandva *kuiigi*-lausega (1. vastusevariandiga). Katseisikud võivad olla eelistanud vastandada eristavat tunnust sarnasusele. Sellisel juhul oleks tegemist üheksanda sündmuskirjelduse sarnase olukorraga: tervikuks oleks mõlema täielik sarnasus üksteisele (ka iseloom); osa, mis eristub tervikust, oleks aga iseloomude erinevus. Ilmselt on tegemist kontrastiivse-kontsessiivse üleminekujuhtumi kontsessiivsema poolega, samas kui kolmas sündmuskirjeldus kaldub aga pigem kontrastiivsuse poole. Üheksanda ja kümnnenda sündmuskirjelduse korrelatsioonikordaja on väike (-0,08), kuid jaotisest on märgata, et ka kümnnendas oli kasutatud enamasti esimest ja kolmandat vastusevarianti, kümnnenda sündmuskirjelduse puhul on eelistatud enam *kuid*-sidendit.

Kümnnenda sündmuskirjelduse vastuste tugev erinevus neljanda ja viienda (**Pearsoni korrelatsioonikordaja** mõlemal 0,07) sündmusega on tingitud neljanda ja viienda jaotuse variatsiooninappusest. Erinevus seitsmenda sündmusega (Pearsoni korrelatsioonikordaja 0,03) on tingitud sellest, et seitsmenda sündmuskirjelduse puhul on tugevas ülekaalus esimene vastusevariant (*kuiigi*-lause, millel on positiivne hinnang), kümnnenda sündmuskirjelduse puhul aga kolmas variant (*kuid*-lause, kus rõhutatakse erinevust). Tugev erinevus ja sõltuvussuhte puudumine (**p=0,95**) näitab, et hinnangulised mõõndlause ja osa-terviku suhet vastandavad mõõndlause on oma semantilise erinevuse tõttu ka erinevalt markeeritud.

**Sõltumatuse hiiruut-test** näitab esimese ja kümnenda sündmuse vahel teatud kindlusega sõltuvussuhet ( $p=0,05$ ). Esimese sündmuskirjelduse puhul oli enamik vastuseid negatiivset hinnangut rõhutavad *kuigi*-lauseid (seletuse pinnapealsus), kümnenda sündmuskirjelduse puhul oli enamik vastuseid erinevust rõhutavad *kuid*-lauseid (iseloomude erinevus). Palju oli esimese sündmuskirjelduse puhul ka positiivset hinnangut rõhutavaid *kuid*-lauseid (seletuse paremus õpikust), kümnenda sündmuskirjelduse puhul aga erinevust rõhutavaid *kuigi*-lauseid (iseloomude erinevus). Oletada võib, et katseisikud, kes vastasid esimese sündmuse juures negatiivset hinnangut rõhutava *kuigi*-lausega, vastasid kümnenda juures erinevust rõhutava *kuid*-lausega; ning seda, et katseisikud, kes vastasid esimese sündmuse juures positiivset hinnangut rõhutava *kuid*-lausega, vastasid kümnenda sündmuskirjelduse juures erinevust rõhutava *kuigi*-lausega. Tabelis 19 on kujutatud esimese ja kümnenda sündmuskirjelduse vastuste võimalik sõltuvussuhe.

Teise ja kümnenda sündmuskirjelduse **sõltumatuse hiiruut-testi p-väärtus** on 0,08; seega võib vähese kindlusega öelda, et sündmuskirjelduste vastused on üksteisest sõltuvad. Teise sündmuskirjelduse puhul vastati enamasti subjektiivset, negatiivset hinnangut rõhutava *kuid*-lausega, seejärel subjektiivset, negatiivset hinnangut rõhutava *kuigi*-lausega. Tabelis 20 on kujutatud esimese ja kümnenda sündmuskirjelduse võimalik sõltuvussuhe vastuste jaotuse järgi. Näiteplokis 61 on tabeli lausetüüpide näitelauseid.

Tabel 19. **Esimese ja kümnenda sündmuskirjelduse vastuste võimalik sõltuvussuhe.**

<b>1. sündmuskirjeldus (hinnanguline samaaegsus)</b>	<b>10. sündmuskirjeldus (meronüümne võrdlev samaaegsus)</b>
Negatiivne <i>kuigi</i> -lause (viisakusmehhanism?) (61d)	Erinevust rõhutav <i>kuid</i> -lause (61a)
Positiivne <i>kuid</i> -lause (61c)	Erinevust rõhutav <i>kuigi</i> -lause (61b)

Tabel 20. Teise ja kümnenda sündmuskirjelduse vastuste võimalik sõltuvussuhe.

2. sündmuskirjeldus (episteemilis-hinnanguline samaaegsus)	10. sündmuskirjeldus (meronüümne võrdlev samaaegsus)
Subjektiivne, negatiivne <i>kuid</i> -lause (61e)	Erinevust rõhutav <i>kuid</i> -lause (61a)
Subjektiivne, negatiivne <i>kuigi</i> -lause (61f)	Erinevust rõhutav <i>kuigi</i> -lause (61b)

Teise sündmuskirjelduse analüüsi juures olen välja toonud selle, et *kuigi*-lausete puhul paigutatakse enamasti kõrvallause pealause lõppu viisakusmehanismina: rõhutatakse küll negatiivset hinnangut, ent tuuakse tugevalt esile ka positiivne hinnang. Materjali põhjal võib oletada, et negatiivset omadust kindla sidendiga rõhutanud katseisikud on sama sidendiga ka erinevust rõhutanud.

- (61) a. Sandra ja Piret on mõlemad pikad ja kaunid, **kuid** Sandra on vaikne ja Piret võimukas. [11]
- b. **Kuigi** Sandra ja Piret on mõlemad pikka kasvu ja väga kaunid, on Sandra malbe ja vaikne, Piret aga võimukas. [15]
- c. Teie seletus oli pinnapealne, **kuid** samas kirjeldasite mõnda asja paremini kui seda õpikus tehtud oli. [5]
- d. Mulle ei meeldinud pinnapealne seletus, **kuigi** see kirjeldas mõnda asja paremini kui õpik. [6]
- e. Neiu oli lõbus, **kuid** meie vaated ei ühtinud. [21]
- f. **Kuigi** tegemist oli lõbusa neiuga, ei leidunud minu ja tema vaadetes ühtegi kokkupuutepunkti. [22]

### 5.3. Katse tulemuste kokkuvõte

Nagu näha tabelist 21, ei ole ühegi sarnaste sõltumatute muutujatega sündmuskirjelduse vastused üksteisest sõltuvad (vt p-väärtusi): eriti sõltumatud on paarid neli ja üheksa ning seitse ja kaheksa. Pearsoni korrelatsioonikordaja ( $P_k$ ) ei ole ühegi paari puhul kõrge – see on ilmselt väikese valimi ja vastuste kategoriseerimise tagajärg, sest kui arvestada seda, et esimene ja kolmas variant on samade eeldustega, ent erineva konjunktsiooniga, on

märgata, et sarnased on oma eelduste poolest olnud 2. ja 6., 7. ja 8., 4. ja 9. sündmuskirjeldus.

Tabel 21. Sarnaste sõltumatute muutujatega sündmuskirjelduste vastuste jaotuse sarnasus.

Sündmuskirjeldus	Enim vastatud	Pk	p
1SK	1. ja 4.	0,04	0,04
5SK	1.		
Sündmuskirjeldus	Enim vastatud	Pk	p
2SK	1. ja 3.	-0,02	0,58
6SK	1. ja 3.		
Sündmuskirjeldus	Enim vastatud	Pk	p
3SK	3. ja 4.	-0,18	0,58
10SK	1. ja 3.		
Sündmuskirjeldus	Enim vastatud	Pk	p
7SK	1.	0,05	0,94
8SK	1. ja 3.		
Sündmuskirjeldus	Enim vastatud	Pk	p
4SK	1.	-0,13	1
9SK	1. ja 3.		

Esimese ja viienda sündmuskirjelduse vähest korrelatsiooni põhjustab see, et esimese sündmuskirjelduse puhul kalduti rõhutama vastupidist hinnangut kui sündmuskirjelduses ette antud ning seda viisakuse pärast – analüüsi käigus selgus, et esimese variandi sagedus esimese sündmuskirjelduse juures oli ühest faktorist (viisakusest) tingitud (62a). Seega kasutatakse konjunktsiooni ja osalause järjekorda viisakaks negatiivse hinnangu väljatoomiseks – see on üheks oluliseks erinevuseks *kuiigi-* ja *kuid-*lausete vahel. Seda, et hiiruut-test näitab nende sündmuskirjelduste vastuste vahel sõltuvussuhet võib põhjendada sellega, et viienda sündmuskirjelduse vastustes puudub variatsioon. Viienda sündmuskirjelduse puhul on pea kõik väljendanud positiivset hinnangut (62b), esimese sündmuskirjelduse puhul on nõrgas ülekaalus negatiivne hinnang, kuid seal oli samas kasutatud viisakuse pärast kindlat osalause järjekorda. Esimesest sündmuskirjeldusest

selgus seega vastus **kahele uurimusküsimusele**: kindel osalauseste sündmuste suhe tingib (i) kindla konjunktsiooni kasutamist ja (ii) kindla osalauseste järjekorra.

(62) a. Mulle ei meeldinud pinnapealne seletus, **kuigi** see kirjeldas mõnda asja paremini kui õpik. [6]

b. **Kuigi** tegemist on popurriiga, pidasin ma seda lugu ikkagi väga lõbusaks ja rütmikaks. [31]

Teise (63a,b) ja kuuenda (63c,d) sündmuskirjelduse puhul on korrelatsioonikordaja väike, kuigi vastusejaotisi vaadates on märgata, et mõlema puhul on vastatud suuremalt jaolt samade variantidega, millel on samad ootused, kuid erinevad sidendid. Teise ja kuuenda sündmuskirjelduse korrelatsiooni puudumine on selgitatav sellega, et sarnaselt esimese sündmuskirjeldusega, on ka kuuendas tegemist konjunktsiooni ja osalauseste järjekorra rakendamisega selle jaoks, et välja tuua negatiivne külg, rõhutades samal ajal positiivset külge (63d). Kui esimese sündmuskirjelduse puhul oli tegemist mööuva viisakusega, siis kuuenda sündmuskirjelduse puhul miratiivse (üllatust väljendava) mööndusega (63c). Seda toetab ka esimese ja kuuenda sündmuskirjelduse p-väärtus (0,02), mis näitab, et vastused nende vahel on üksteisest sõltuvad. Teise ja kuuenda sündmuskirjelduse puhul selgus vastus ühele uurimisküsimusele: on sündmusi, mida väljendatakse mõlema konjunktsiooniga võrdlemisi ühtlaselt. See sündmusetüüp vastandab objektiivset omadust või seisundit subjektiivsele hinnangule.

(63) a. Neiu oli lõbus, **kuid** meie vaated ei ühtinud. [21]

b. **Kuigi** tegemist oli lõbusa neiuga, ei leidunud minu ja tema vaadetes ühtegi kokkupuutepunkti. [22]

c. Teet väärrib jalgrattaspordis autasu, **kuigi** tal ei ole ühtegi võitu. [25]

d. Teedul ei ole ühtegi võitu, **kuid** ta väärrib autasu. [24]

Kolmanda (64a,b) ja kümnenda (64b) sündmuskirjelduse puhul selgus, et kui kolmanda sündmuskirjelduse juures tajuti enam kontrastiivset vastandust, siis kümnenda sündmuskirjelduse juures kontsessiivse vastanduse alatüüpi, kus vastandatakse osa tervikule (tervik: neid sarnanevad nii iseloomult kui välimuselt, osa: iseloom on erinev). Kolmanda ja kümnenda sündmuskirjelduste vastuste seast leidis vastus ühele uurimisküsimusele: kindel osalauseste sündmuste suhe tingib kindla konjunktsiooni

kasutamist. Sellist tüüpi suhe on kontrastiivsem kaudse vastanduse kasutusjuht, mille ootusvastasus on makroelduses ning hüponüümne kaudne vastandus.

- (64) a. Jüri hõõrus hommikul vara veel oma uniseid silmi, kuid Mari oli juba asju autosse laadimas. [18]
- b. Mari laadis asjad juba matkamaminekuks autosse, kuid Jüri hõõrus samal ajal veel oma uniseid silmi. [30]
- c. Sandra ja Piret on mõlemad pikad ja kaunid, **kuid** Sandra on vaikne ja Piret võimukas. [11]

Seitsmenda ja kaheksanda sündmuskirjelduse puhul on tegemist tugeva sõltumatusena ning ka vastuste vahel pole korrelatsiooniseost. Kuigi jaotusi vaadates on märgata, et vastatud on mõlemal juhul valdavalt samasid ootusi sisaldavate variantidega. Ka siin selgusid vastused uurimusküsimusele: kas kindel osalause sündmuste suhe tingib (i) kindla konjunktsiooni kasutamist või (ii) kindla osalause järjekorra: seitsmenda sündmuse puhul olenes konjunktsiooni asukohast see, milline hinnang on kõnelejal tootele (65a,b); kaheksanda puhul sõltub konjunktsiooni asukoht (ja seega ka kõrvallause asukoht) sellest, kuidas katseisik hindab lubadust (pigem tõene või pigem mitte) (65c,d).

- (65) a. **Kuigi** need on kallid, on need kõige populaarsemad. [20]
- b. Nende kotlettide hind on küll kõrge, **kuid** need on kõige populaarsemad. [25]
- c. **Kuigi** linnapea väitel plaanitakse raha noortekeskusesse paigutada, kahtlustab linnavalitsus, et linnapeal on rahaga muud plaanid. [14]
- d. Linnapea plaanib raha noortekeskusesse paigutada, **kuid** linnavalitsus kahtlustab, et plaanis on midagi muud. [37]

Kontroll-sündmused neli (66a,b) ja üheksa (66c,d) ei korreleeru, kuid mõlemas on kasutatud samasid ootusi väljendavaid vastusevariante enim. Need sündmuskirjeldused on teineteisest täiesti sõltumatud.

- (66) a. Arvasin, et eestlastele on soome keel lihtsam, **kuid** Soomes õppivad välistudengid ei rääkinud soome keelt eestlastest sugugi halvemini. [30]
- b. Teised välistudengid ei rääkinud soome keelt sugugi halvemini, **kuigi** neile peaks selle õppimine raskem olema. [19]



c. **Kuigi** ma olen tugev ja kindel koondise kandidaat, ei lasta mul ikkagi koondise treeninglaagritest osa võtta. [7]

d. Ma olen tugev koondise kandidaat, **kuid** mul ei lasta ikkagi koondise treeninglaagritest osa võtta. [14]

Esimese ning kolmanda sündmuskirjeldustepaari vastuste erinevust tingivad faktorid, mis katse koostamise ajal ei olnud teada. Need on faktorid, millega edaspidistes uurimustes arvestama peaks. Teiste sündmuskirjelduste paaride puhul on tegemist samade eelduste väljendamisega, erineb vaid konjunktsiooni kasutus. Ka see on põhjendatav faktoritega, millega ei olnud võimalik veel enne katse kavandamist arvestada. Mõlema puhul on tegemist pragmaatiliste juhtudega: pragmaatiliste rõhutuste korral kerkib kõige enam esile *kuid*-lauset kasutamine, samas kui *kuigi* võimaldab siduda sündmuse neutraalsemalt, kuna see võimaldab paigutada kõrvallause ka pealause lõppu – alandades seega rõhutatut (pealause väljendatu) pragmaatilist mõjuvõimu.

Katsesest selgusid vastused algsetele uurimisküsimustele:

- kindel osalause sündmuse suhe tingib kindla konjunktsiooni kasutamist;
- kindel osalause sündmuse suhe tingib kindla osalause järjekorra;
- on sündmuse, mida väljendatakse mõlema konjunktsiooniga (võrdlemisi) ühtlaselt.

Lisaks selgus, et on ka võrdlemisi sünonüümseid *kuigi*- ja *kuid*-lauseid, kus *kuigi* on samas osaluses kus *kuid* (vt teine sündmuskirjeldus).

Statistilised testid aitavad analüüsida erinevate sündmuskirjelduste suhteid: kas on sarnasusi konjunktsiooni kasutuses või osalause järjekorras. Sisulise analüüsi käigus selgub, mis põhjustab sarnasusi. Kui sarnaste sõltumatute muutujatega sündmuskirjeldused on statistiliste testide järgi mittekorreleerivate vastustega, saab sisulise analüüsi käigus selgitada, mis põhjustas erinevusi – see omakorda aitab edasiste uurimuste jaoks välja selgitada teisi faktoreid, millega tuleb arvestada.

## Kokkuvõte

Magistritöö eesmärk oli uurida, kas ja kui palju erinevad *kuid-* ja *kuigi-*laused mööndussuhte väljendamises ning kas nende lausete puhul on märgata alistuse-rinnastuse üleminekuala juhtumeid.

Kaks esimest uurimisküsimust olid: kas *kuid-* ja *kuigi-*lausete kasutuse vahel on semantilisi erinevusi ja kas nende vahel on pragmaatilisi erinevusi. Selle väljaselgitamiseks toetusin esmalt korpuslingvistilistele meetoditele. Ümber sõnastades *kuid-*lauseid *kuigi-*lauseteks ja vastupidi selgus, et nende vahel on nii sarnasusi kui ka erinevusi. Laused, mida oli võimalik ümber sõnastada koordinaatsioonist subordinatsioonisuhtega lauseks ning vastupidi, olid ülekaalus, seega võib *kuid-* ja *kuigi-*lauseid pidada üldjuhul sünonüümseteks. Ümbersõnastuse puhul tuleb silmas pidada seda, et *kuigi* on enamasti põhjust väljendavas osalauses, aga *kuid* asub enamasti enne tagajärjega osalauset (Erelt 2014). Väljendusviiside erinevused on tingitud osalausete sündmuste ning nende omavaheliste suhete järgmistest omadustest:

- konjunktsiooni teise osalausesse paigutades jääb lause vastuvõetavaks (pööratavus);
- tegemist on hinnanguliste eeldustega;
- osalausete sündmuste suhe on tingimuslik (järeldav);
- osalausete sündmuste suhe on konditsionaal-temporaalne.

**Pragmaatiline erinevus** *kuid-* ja *kuigi-*lausete vahel on see, et hinnangulise mittepööratava otsese vastanduse puhul on *kuid-*lause rõhutus tugevam kui *kuigi-*lausel: *kuigi-*lause ei lükka selle suhte puhul eeldust mitte niivõrd ümber, kui võrd modifitseerib seda. Ka katsematerjal kinnitas, et *kuid* rõhutab kindlat hinnangut enam kui *kuigi*.

Katse analüüsist selgus, et viisakus tingib hinnangulise kaudse vastanduse puhul *kuigi-*möönduse kasutamist juhul, kui on soovitud rõhutada kuulaja poolt ebasoovitud negatiivset omadust.

Uuritavate lausete üheks **semantiliseks erinevuseks** on see, et konditsionaal-temporaalse tagasihaardemöönduse puhul tingib osalausete sündmuste ajaline järgnevus seda, et *kuigi* asuks sama sündmust väljendavas osalauses kui *kuid*. Sidend *kuid* võimaldab seega tagasihaardemööndust (otsese möönduse pöördvarianti) selgemini väljendada kui sidend *kuigi*, juhul kui osalausete vahel on konditsionaal-temporaalne suhe.

Korpusmaterjalist selgus, et *kuigi*-lausetel on tendents väljendada võrdlevat kaudset vastandavat suhet enam kui *kuid*-lausetel. Katsematerjalist selgus, et kontrastiivsemate suhete väljendamiseks eelistatakse kasutada *kuid*-mööndust. Seega tuleb eristada kontrastiivsemat mööndussuhet võrdlevast: kontrastiivsema puhul puudub igasugune tingimus-ajaline suhe, sündmused on samaaegsed ja ootusvastasus selgub vaid üldisest kontekstist ning ootusvastasus on makroelduseks. Ka katsematerjal näitas, et võrdleva kaudse vastanduse puhul eelistatakse *kuigi*-lauseid, aga kui vastandus moodustub hüponüümiasuhtest (terviku üks osa ei ole ootuspärane), kasutatakse *kuid*-mööndust enam.

Lausete üheks **semantiliseks sarnasuseks** on see, et mõlemad võivad ühendada konditsionaal-temporaalset hinnangulist otsest vastandust väljendavat suhet ning selle pöördvarianti – hinnangulist tagasihaardemööndust.

Tingimuslikku mittepööravat otsest vastandust ning konditsionaal-temporaalset (pööravat) otsest vastandust väljendavad *kuigi*- ja *kuid*-lauseid sarnaselt. Mõlema konjunktsiooni puhul on ühine see, et möönduse tüübist sõltub ka konjunktsiooni asukoht, välja arvatud kontrastiivsemate kasutusjuhtude puhul.

Üheks **pragmaatiliseks sarnasuseks** uuritavate lausete puhul on see, et hinnangulist kaudset vastandust väljendavad mõlemad konjunktsioonid sarnaselt: konjunktsiooni asukohast sõltub see, milline hinnang domineerima jääb. Sama kehtib ka hinnangulise mittepööratava kaudse vastanduse puhul.

Hinnangulise möönduse puhul, mis vastandab arvamust objektiivsele asjaolule, jaotusid katseisikute vastused *kuigi*- ja *kuid*-lausete vahel võrdlemisi ühtlaselt. Ent katsematerjal näitas seda, et sellist tüüpi suhte pöördvariant väljendab miratiivsust ning seda eelistatakse enam väljendada sidendiga *kuigi*.

*kuid-* ja *kuigi-*lausete on **vormiline sarnasus** tuleb esile selles, et sarnaselt *kuid-*koondlausele, võib ka *kuigi-*sidend ühendada lauseliikmeid.

Pragmaatika ja mööndustüübi tõttu on *kuid-* ja *kuigi-*lausete osalaised teatud juhtudel sama järjestusega, kusjuures *kuigi* asub teises osalauses – selliste kasutusjuhtude puhul (hinnanguline pööramatu otsene vastandus) on **grammatiliseks üleminekualaks** see, et mõlemad sidendid on samas positsioonis. See vastab ka magistritöö hüpoteesile, et *kuigi* võib asuda ka eeldust ümberlukkavas osalauses ning väljendada sünonüümset tähendust *kuid-*lausele, mille teine osalause lükkab eelduse ümber juhul, kui *kuigi-*kõrvallause järgneb pealausele. Kuna aga sünonüümsuse üle olen otsustanud introspektsiooni põhjal, ei saa hüpoteesi kinnitatuks lugeda enne vastava katse tegemist.

Korpusanalüüsi tulemusi tõlgendasin introspektsiooni kaudu ning seetõttu oli oluline korpusest tulenevate lausete semantiliste tüüpide kõrval jälgida ka seda, et katseisikute produtseeritud laused sarnaste sündmuste puhul võivad olla korpuse lausetest erinevad. Katse sõltumatud muutujad olin korpusematerjalist ilmnenuid faktorite järgi kujundanud. Katse tulemusel ilmnis aga teisigi pragmaatilis-semantilisi faktoreid, millega edasistes uurimustes arvestada tuleb. Mõned ilmnenuid faktorid võivad kehtida vormiliste valikute mõjutajatena ka teiste komplekslausete puhul, mitte ainult mööndust väljendavate lausete puhul.

## Kirjandus

- Atlas, Jay David 2005.** Logic, Meaning and Conversation. New York: Oxford University Press.
- Baker, Paul 2010.** Sociolinguistics and Corpus Linguistics. Edinburgh: Edinburgh University Press.
- EKG II** = Erelt, Mati, Reet Kasik, Helle Metslang, Henno Rajandi, Kristiina Ross, Henn Saari, Kaja Tael, Silvi Vare, Tiiu Erelt, Ülle Viks 1993. Eesti keele grammatika II. Süntaks. Tallinn: Eesti Teaduste Akadeemia Keele ja Kirjanduse Instituut.
- EKK** = Erelt, Mati, Tiiu Erelt, Kristiina Ross. Eesti keele käsiraamat. Eesti Keele Sihtasutus. <http://www.eki.ee/books/ekk09/> (21.02.2014)
- Erelt, Mati 2010.** Vastandavatest sidesõnadest eesti keeles. – Eesti ja soome-ugri keeleteaduse ajakiri 1–2. Tartu: Tartu Ülikool, 55–68.
- Erelt, Mati 2014.** Eesti keele lauseõpetus: komplekslause. Preprint. Tartu: Tartu Ülikooli eesti keele osakond.
- Gibbs, Raymond W. 2006.** Psycholinguistic Experiments and Linguistic-Pragmatics. – Experimental Pragmatics. Ed. by Ira A. Noveck, Dan Sperber. UK: Palgrave Macmillan, 50–72.
- Handley, Simon J., Aidan Feeney 2006.** Reasoning and Pragmatics: the Case of *Even-If*. – Experimental Pragmatics. Ed. by Ira A. Noveck, Dan Sperber. UK: Palgrave Macmillan, 228–256.
- Izutsu, Mitsuko Naruta 2008.** Contrast, concessive, and corrective: Toward a comprehensive study of opposition relations. – Journal of Pragmatics 40, 646–675.
- Jürine, Anni; Jane Klavan; Ann Veismann 2013.** Katseline semantika: planeerimine ja teostus. – Eesti Rakenduslingvistika Ühingu aastaraamat 9, 85–100.
- Kaivapalu, Annekatrin 2010.** Mõnede sõnajärjemallide psühholingvistilisest reaalsusest. – Eesti Rakenduslingvistika Ühingu aastaraamat 6, 103–120.

- Karu, Katrin 2006.** Mõõndkonstruktsioonid eesti ja vene keeles. Doktoritöö. *Dissertationes philologiae Slavicae Universitatis Tartuensis* 17. Tartu: Tartu Ülikooli kirjastus.
- Klavan, Jane; Ann Veismann; Anni Jürine 2013.** Katselised meetodid tähenduse uurimisel. – *Eesti ja soome-ugri keeleteaduse ajakiri* 4–1, 17–34.
- Kortmann, Bernd 1997.** *Adverbial subordination: A Typology and History of Adverbial Subordination Based on European Languages.* Berlin: Mouton de Gruyter.
- Käi, Piret 1997.** Eesti keele kõrvallauseste sõnajärg eri eagruppide kõnes. Diplomitöö. <http://www.geocities.ws/erkkisin/piret.html> (16.05.2015).
- König, Ekkehard 1985.** Where do concessives come from? On the development of concessive connectives. – *Historical Semantics. Historical Word-Formation.* Ed. by Jacek Fisiiale. Berlin, New York, Amsterdam: Mouton Publishers, 263–282.
- König, Ekkehard, Peter Siemund 2000.** Causal and concessive clauses. – *Cause – Condition – Concession – Contrast: Cognitive and Discourse Perspectives.* Ed. by Elizabeth Couper-Kuhlen, Bernd Kortmann. Berlin, New York: Mouton de Gruyter, 341–360.
- Malchukov, 2004.** Towards a Semantic Typology of Adversative and Contrast Marking. – *Journal of Semantics* 21. Oxford University press, 177–198.
- McEnery, Tony, Andrew Wilson 2001.** *Corpus Linguistics: An Introduction.* Edinburgh Textbooks in Empirical Linguistics. Edinburgh: Edinburgh University Press.
- Meibauer, Jörg, Markus Steinbach 2011.** *Experimental Pragmatics/Semantics. Linguistics Today.* Vol 175. Amsterdam: John Benjamins Publishing Company.
- Plado, Helen, Liina Lindström 2011.** Eesti keele mõõndlause: markerid ning koht alistuse ja rinnastuse teljel. – *Emakeele Seltsi aastaraamat* 57. Tallinn: Teaduste Akadeemia Kirjastus, 131–161.
- Phakiti, Aek 2014.** *Experimental research methods in language learning.* New York, London: Bloomsbury Academic.

**Searle, John R. 1969.** *Speech Acts: An Essay in the Philosophy of Language*. Oxford: Alden & Mowbray.

**Sokk, Olle 2013.** Osalauseste rinnastamine konjunktsiooniga *kuid*. Bakalaureusetöö. Käsikiri Tartu Ülikooli eesti keele osakonnas. [http://dspace.utlib.ee/dspace/bitstream/handle/10062/31595/Sokk\\_Olle\\_2013.pdf?sequence=1](http://dspace.utlib.ee/dspace/bitstream/handle/10062/31595/Sokk_Olle_2013.pdf?sequence=1) (16.05.2015).

**Van der Auwera, Johan 1988.** Clause integration in German and Dutch conditionals, concessive conditionals and concessives. – *Clause Combining in Grammar and Discourse*. Ed. by John Haiman; Sandra A. Thompson. Amsterdam, Philadelphia: John Benjamin's publishing company, 101–134.

## Concessive *kuid-* and *kuigi-*clauses in contemporary Estonian

### Summary

Concessive clauses express two situations that (usually) do not take place together. There is a variety of ways to express concession, but in this thesis I have analyzed only sentences with the *kuid-* and *kuigi-*conjuncts. Helen Plado and Liina Lindström (2011) studied various concessive connectives in Estonian and drew attention to the subordination-coordination continuum which is apparent in concessive clauses. The aim of this thesis was to study the continuum of subordination and coordination in concessive clauses – a meaning that both *kuigi-* and *kuid-*sentences express. The fact that the most central role of both conjuncts is to express concessiveness, helps out in finding how adverbial subordinative concessive clauses differ from coordinated concessive clauses. The main goals of this study were to find out if *kuid* and *kuigi*-clauses (i) have any semantic differences, (ii) pragmatic differences and (iii) to find any grammatical evidence to the subordination-coordination continuum. The hypothesis was that in addition to the semantic similarities of these clauses, the subordinative conjunct *kuigi* may also be in the same clause as the second clause of *kuid*-coordination, in a way that there is no clearly discernible way to distinguish between the meaning of each. In other words: a complex concessive sentence may have either conjunction between the two clauses it connects, without the meaning of the sentence changing.

In this study I relied on corpus linguistics and took a corpus-driven approach in order to find and categorize the possible semantic differences between the clauses. After analyzing corpus sentences, I used experiments to find systematic relations between the various factors that were apparent in the corpus material. I also employed statistical tests for this goal: Pearson's chi-squared test of independence, Pearson's correlation coefficient and entropy values. I retrieved the corpus clauses from the University of Tartu's Corpus



of Estonian Literary Language. The experiment subjects were 53 bachelor students from University of Tartu.

The study showed that the order of clauses and the conjunct used are exerted to express a positive or a negative presumption, and to bring out a negative quality in a polite way. In the case of an adversative concessive-contrastive relation, where two situations, agents or qualities are compared, both conjuncts are used. This hints to the semanto-pragmatic similarities between *kuid-* and *kuigi*-clauses, but in the case of politeness and negative/positive qualities, the grammatical differences are influenced by pragmatics.

The corpus material demonstrated that the subordinative conjunct *kuigi* may also connect adverbs, predicatives and adjuncts. It became apparent that conditionality, conditional temporality and assessment are factors that determine whether *kuid* or *kuigi* is used and whether the conjunct is in one clause or the other.

The hypothesis that was initially established found little proof in the corpus material, but in the sentences produced by test subjects the proof for the hypothesis was remarkably more substantial.

## Lisa 1. Katseleht.

Olen Tartu Ülikooli Eesti ja soome-ugri keeleteaduse magistrant ja uurin magistritööks teatud eesti keele liitlausetüüpe. Kuna lause tähenduse uurimise juures on raske lähtuda ainult eelnevalt kirjutatud tekstidest, siis lähen kergemat vastupanuteed ja uurin, kuidas me eesti keele kõnelejatena moodustame lauseid ise kontekstiga, mis on mulle juba tuttav.

Lugege järgmiseid sündmusi. Iga sündmuse juures saab moodustada kergelt ühe liitlause. Iga sündmuse kirjelduse juures on ka kirjas, mille kohta peaks lause olema. Moodustage iga kirjeldatud sündmuse juurde üks lause. Lause võiks olla võimalikult tavaline ja selge. **Kasutage igas lauses sõna „kuigi“ või „kuid“**. Pidage meeles, et sõna „kuigi“ võib ju ka lause alguses paikneda.

Näiteks võib sellist sündmust: „Õues sadas vihma. Lapsed läksid sellele vaatamata ikkagi jalutama“ kirjeldada nende sidesõnadega kolmel eri viisil:

- 1) Õues sadas vihma, **kuid** lapsed läksid jalutama.
- 2) Lapsed läksid jalutama, **kuigi** õues sadas vihma.
- 3) **Kuigi** õues sadas vihma, läksid lapsed jalutama.

Kirjutage järgnevate sündmuste juures laused selle sidesõnaga (*kuid* või *kuigi*) ja sõnastusega nagu teie arvates kõige selgem ja tavalisem on.

---

1. Kui õpetaja küsib, miks pea kõik tunnikontrollis teoreemi küsimuses eksisid, vastab üks õpilane, et temale ei meeldinud pinnapealne seletus ja lisab lohutuseks, et samas kirjeldas seletus mõnda asja paremini kui õpik. Kujutlege, et olete õpilane. Teie täpne sõnastus oleks:

2. Tanel rääkis lõbusa neiuga. Taneli arvates ei leidunud neiu ja tema vaadetes ühtegi kokkupuutepunkti. Tanel rääkis oma sõbrale edasi, millest nad rääkisid ja mis talle ei meeldinud vestluses. Kujutlege, et olete Tanel. Teie täpne sõnastus oleks:

3. Jüri ja Mari lähevad matkama. Hommikul vara hõõrus Jüri veel oma uniseid silmi, samal ajal kui Mari enda asjad juba autosse laadis. Teie täpne sõnastus on:

4. Oletage, et käisite Soomes ja tutvusite teiste välistudengitega ja et imestasite, et teised tudengid ei rääkinud soome keelt sugugi halvemini kui eestlased, vaatamata sellele, et eestlastele on soome keel lihtsam. Lühidalt ja täpselt sõnastaksite oma imestuse nii:

5. Mihklile ei meeldi üks laul, sest see on popurrii. Elise meelest on lugu väga lõbus ja rütmikas. Ta ütleb Mihklile, miks talle lugu meeldis, mis sest et tegemist on popurriiga. Kujutlege, et olete Elis. Teie täpne sõnastus oleks:

6. Teedu tuttav räägib jalgrattasporti harrastavast Teedust oma sõbrale ja mainib kõigepealt seda, et Teedul ei ole ühtegi võitu, samas väärrib ta autasu. Oletage, et olete see tuttav. Teie täpne sõnastus on:

7. Välismaalasest sõber küsib, miks te alati just samu kindlaid kotlette ostate. Vastate, et need on kõige populaarsemad, samas on neil hind kõrge. Teie täpne sõnastus on:

8. Kui linnapea väidab avalikkuse ees, et plaanib raha noortekeskusesse paigutada, siis linnavalitsus kahtlustab, et tegelikult plaanib linnapea teha rahaga midagi muud. Oletage, et kohaliku ajalehe peamine uudis on sellest tekkinud skandaal. Te peate loo sõnumi kokku võtma. Teie täpne sõnastus oleks:

9. Jalgpallur väidab, et teda häirib see, et ta on tugev koondise kandidaat ja tal ei lasta ikkagi koondise treeninglaagritest osa võtta. Kujutlege, et olete see jalgpallur. Teie täpne sõnastus oleks:

10. Sandra ja Piret on pikka kasvu ja väga kaunid. Kui Sandra on malbe ja vaikne, on Piret võimukas. Eveli kirjeldab oma tuttavale Sandrat ja Piretit, rääkides kõigepealt nende välimusest ja iseloomust. Oletage, et olete Eveli. Teie täpne sõnastus on:

## **Lihtlitsents lõputöö reprodutseerimiseks ja lõputöö üldsusele kättesaadavaks tegemiseks**

Mina

Olle Sokk

(sünnikuupäev: 29.03.1991)

1. annan Tartu Ülikoolile tasuta loa (lihtlitsentsi) enda loodud teose „Möönvad *kuid-* ja *kuigi-*laused tänapäeva eesti keeles“,

mille juhendajad on

Helle Metslang

ja

Helen Plado,

- 1.1. reprodutseerimiseks säilitamise ja üldsusele kättesaadavaks tegemise eesmärgil, sealhulgas digitaalarhiivi DSpace-is lisamise eesmärgil kuni autoriõiguse kehtivuse tähtaja lõppemiseni;
- 1.2. üldsusele kättesaadavaks tegemiseks Tartu Ülikooli veebikeskkonna kaudu, sealhulgas digitaalarhiivi DSpace'i kaudu kuni autoriõiguse kehtivuse tähtaja lõppemiseni.
2. olen teadlik, et punktis 1 nimetatud õigused jäävad alles ka autorile.
3. kinnitan, et lihtlitsentsi andmisega ei rikuta teiste isikute intellektuaalomandi ega isikuandmete kaitse seadusest tulenevaid õigusi.

Tartus, 01.05.2015