

TERMINIŌ PETUS

TARTU ÜLIKOOL

Tiiu Erelt

TERMINIÕPETUS

TARTU ÜLIKOOLI KIRJASTUS
TARTU 2007

Raamat on kirjutatud riikliku programmi „Eesti keel ja rahvuslik mälu” allprogrammi „Eesti keel” projekti „Üld- ja erialakeele hoole” raames ning väljaandmist on rahastanud Haridus- ja Teadusministeerium

Toimetanud Maire Raadik
Retsenseerinud Vello Hanson ja Heido Ots

Kujundanud Kalle Paalits
Küljendanud Sirje Ratso

Trükitud AS Greif trükikojas

Autoriõigus: Tiiu Erelt, 2007

ISBN 978-9949-11-723-9

Sisukord

Saateks	7
Mis on terminoloogia	11
Oskuskeel ja üldkeel	19
Erialasläng	39
Mõiste ja selle määratlemine	43
Mis on termin	60
Terminite motiveeritus ja arbitraarsus	71
Üks termin – mitu mõistet	93
Üks mõiste – mitu terminit	108
Oma- ja võõrtermin	127
Termini vormiline külg	150
Paronüümsed terminid	161
Tavalisemaid paronüümiridu oskuskeeles	165
Termini allikas ja saamisviis	175
Sõnade ühendamine püsivaiks sõnaühendeiks	175
Sõnamoodustus	177
Sõnade (tüvede) liitmine ehk kompositsioon	178
Tuletus (liidetega tuletus) ehk derivatsioon	178
Pöördtuletus ehk tagasituletus	182
Otsetuletus ehk nulltuletus	183
Kirjakeele sõnale uue tähenduse andmine	186
Murdesõna oskuskeelde toomine	198
Tehiskeelendite loomine	204
Teistest keeltest laenamine	207
Ladina ja vanakreeka morfeemide kasutamine	221

Termini vastavus keelenormile	228
Ortograafia	229
Ortoeepia	237
Morfoloogia	239
Tuletus	241
Nimisõnaliited	243
Omadussõnaliited	253
Pöördõnaliited	255
Sõnade (tüvede) liitmine	261
Termini lühidus	279
Termininõuete kokkuvõte	293
Keelte vastastikune mõju terminiloomes	308
Mõistevälja ja loomuliku keele vastavusse seadmine	317
Missugune peab oskuskeel olema	327
Terminoloogiatöö vormid	338
Oskussõnastikud	353
Ülesehitus	360
Keelte arv	367
Mõistete avamine	376
Normatiivsus	384
Otstarve	389
Lisad. Oskussõnastike vormistusnäiteid	397
Keeleteaduse termineid	416
Viidatud kirjandus	424
Lühendid ja märgid	437
Summary	439
Sisujuht	444

SAATEKS

See raamat räägib eesti oskussõnavarast, nii selle tugevatest kui ka nõrkadest külgedest. Eelkõige terminivara teeb oskuskeelest kirja- keele iseseisva, kuid kaugeltki mitte sõltumatu allkeele. Ühtlasi räägib raamat eesti oskuskeeletõlpetusest, s.o meie oskuskeele senisest tunnetusest ja lähematest ülesannetest.

Olen 1982. a avaldanud raamatu „Eesti oskuskeel”. Selle saatesõnas ütlesin, et raamatu kirjutamise juurde on mind viinud lugu- pidamine sadade inimeste vastu, kel on olnud erisugused erialad, aga ühesugune taotlus: arendada oma eriala keelt, selle väljendus- võimet, edendada paremat üksteisemõistmist. Liiga palju aega ja vaeva nõuab selline keeletöö, et olla kantud üksnes põgusast loome- tujust. Tulemusteni jõuab vaid aastatepikkuse visa süvenemisega, mille kergendamiseks ja kiiremini tulemusteni jõudmiseks tegingi raamatu. Erialase keeletöö algteadmised kuluvad ära nii küpsele eriteadlasele kui ka eriala alles omandavale õppurile.

Minu eesmärgid ja soovid on samaks jäänud. Püsinud on ka eesti oskuskeeletõlpetuse põhimõtted, nii et saan paljugi üle võtta toonasest raamatust. On olemas inglisis-, saksa-, vene-, soome- jm keelseid terminoloogias käsiraamatuid ja juhendeid, kuid eesti spetsialist vajab oma eriala keele üle mõtlemiseks ja sel alal tegutsemi- seks minu veendumust mööda ikkagi eestikeelset, eesti ainestikul põhinevat ja selle omapära arvestavat, eesti oskuskeeletõlpetuse sees sündinud raamatut.

Võib arvata, et igaüks ja igas küsimuses siit raamatust siiski abi ei saa: termineid läheb ju tarvis väga paljudel teadus-, tehnika-, tööstus-, põllumajandus-, äri-, haldus- jm aladel. Igal alal on oma eripära, kuid püüan pakkuda vähemalt kasulikke üldteadmisi.

1982. a raamatus kajastus toonane poliitiline olukord – Eesti kuulumine NSV Liitu ning vene keele surve. Siinset raamatut kirjutades tuleb aga arvestada praegust oskuskeelesituatsiooni. Nagu keelesituatsioon üldse, ei olene oskuskeele olukordki pelgalt keele sisemisest arengust, vaid veel rohkem maa poliitilisest, majanduslikust ja kultuurilisest olukorrast. Eesti elus domineerivad praegu järgmised mõjurid:

- 1) Eesti on maailmale avatud riik, kes elab oma elu koos teiste maailma riikidega, on osaline üleilmastumises;
- 2) Eesti on ühinenud Euroopa Liiduga ja peab seda arvestama kõigil elualadel (sh haridussüsteemide ja õiguse ühtlustamine ELis), tuleb arvestada nii ELi ettekirjutusi kui ka demokraatiat;
- 3) on toimunud üleminek plaanimajanduselt turumajandusele ehk käsumajanduselt kasumajandusele, äri tungib sisse ka keeleasjusse;
- 4) EL tähtsustab kõiki rahvuskeeli, ELi ametliku keelena on eesti keelel võrdsed õigused teiste ELi liikmesriikide keeltega; see on kaasa toonud ulatuslikuma tõlkimise, kui Eestis kunagi olnud;
- 5) kultuuriareaalis, kuhu Eesti kuulub, valitseb inglise keel, mida on prestiižikas vallata ja kõikjal kasutada – kui mõistlikud piirid märkamatu ületatakse, on see suur oht eesti keele iseolemisele.

Tekkinud keeleprobleemid ei ole kindlasti mitte lahendamatud, kuid nendest tuleb endale selgesti aru anda. Lahendamine aga nõuab eeldusi:

- 1) eesti keelele on tarvis riigi tuge – läbimõeldud ja rakendatavat rahvuspoliitikat, keelepoliitikat, teaduspoliitikat ja hariduspoliitikat. Keelepoliitika tarvis koostatigi „Eesti keele arendamise strateegia 2004–2010” (Tartu, 2004);

- 2) peab kasvama eestlaste väarikus, s.o et oleme väärt rahvas ja meil on väärt keel.

Suur aitäh toimetajale Maire Raadikule ja retsensentidele Vello Hansonile ja Heido Otsale, parimatele oskuskeeleeõpetuse ja -praktika asjatundjatele, väga kasulike paranduste, osutuste ja täienduste eest! Aitäh Kaja Kruusmaale suure ja kannatliku vormistusabi eest!

Tiiu Erelt

MIS ON TERMINOLOOGIA

1969. a andis majandusteadlane Uno Mereste eesti oskuskäeleõpetuse käsitluse, mis avab sõna *terminoloogia* tähendused (Mereste 2000: 57–62).^{*} Sellest ongi kõige otstarbekam alustada. Mereste järgi on põhimõttelise ja praktilise tähtsusega eristada terminoloogiat **ontoloogilises** ja **gnoseoloogilises** tähenduses. „Ontoloogilises ehk esemelises tähenduses mõistetakse terminoloogiana kõigepealt mingil erialal või ka kõigil mis tahes erialadel kokku tarvitataivate oskussõnade hulka. Gnoseoloogilises ehk tunnetuslikus mõttes on terminoloogia kõigepealt õpetus oskussõnadest, nende tuletamisest, korraldamisest ja tarvitamisest” (sealsamas, lk 59).

Peale selle eristab Mereste terminoloogiat rakendusala ulatuse järgi. Terminoloogia **kitsamas** mõttes „hõlmab ainult oskumõistetele vajalike keeleliste ekvivalentide andmise resp. leidmise, kinnistamise jms”. Terminoloogia **laiemas** mõttes „hõlmab ka nende tarvitamise stiililised ja muud momendid (rektsioon, sõnajärjestus, lubatavad sünonüümid, lühendid, rangelt erialase sisuga lausete sõnastamine, lubatud elliptilisus jms)” (sealsamas, lk 59).

Need kaks liigitelu ristuvad ja sedaviisi moodustuvad sõna *terminoloogia* taga neli mõistet:

<i>terminoloogia</i>	ontoloogilises mõttes	gnoseoloogilises mõttes
kitsamas mõttes	<i>oskussõnavara</i>	<i>oskussõnaõpetus</i>
laiemas mõttes	<i>oskuskeel</i>	<i>oskuskeeleõpetus</i>

* Viitan U. Mereste rohked keeleartiklid kogumiku „Oskuskeel ja seaduste keeleline rüü” järgi. Üksnes seal hõlmamata tööd on viidatud eraldi.

Seega on eesti keeles võimalik ühe mitmetähendusliku võõrsõna *terminoloogia* asemel kasutada tähendusekohaseid ja end hästi seletavaid omasõnu. Loomulikult võimaldaksid seda teisedki keeled, nagu alljärgnevast tabelist ka näha.

Mereste skeem on oma lihtsuses ja loogilisuses lausa ilus, ent seda tuleb siiski natuke rikkuda. Sõna *terminoloogia* kasutamine oskuskeele mõttes on vähemalt tavatu, kui mitte võimatu. Seda tähendust ei fikseeri ei „Eesti kirjakeele seletussõnaraamat” ega „Eesti entsüklopeedia”, ei kasuta teisedki keeled (vt allpool). Tean ainult juhtumeid, kus sõna *oskuskeel* asendati sõnaga *terminoloogia* töö tähtsuse ja rahastamisvõimaluste suurendamiseks. Ent raha nimel sõnade väljavahetamise kohta pakub elu teisi näiteid.

Teistes keeltes on vastavused järgmised.

EESTI	SAKSA	INGLISE [*]	SOOME	VEENE
oskussõnavara, terminoloogia	Terminologie, Fachwortschatz	terminology, specialized vocabulary	termistö	терминология
oskussõnaõpetus, terminiõpetus, terminoloogia	Terminologie, Terminologielehre, Fachwortlehre	terminology, terminology science	terminologia (oppi termeistä)	терминология, терминоведение
oskuskeel	Fachsprache	special language, language for special (~ specific) purposes, LSP	erikoiskielet	языки для специальных целей, язык науки и техники
oskuskeeleõpetus, terminoloogia	Terminologie, Terminologielehre, Fachsprachlehre	terminology, terminology science, LSP theory	terminologia (oppi erikoiskielistä)	терминология

* Inglisekeelses standardikavandis ISO/DIS 704 on määratud: „Selles rahvusvahelises standardis inglise sõna *terminology*, mis on kasutatud ainsuses ja ilma artiklita, tähistab distsipliini, samal ajal kui *terminology*, mis on kasutatud mitmuses või mille ees on artikkel, märgib ühe eriala tähiste kogumit, nt the terminology of chemistry” (p 0.1).

Mis on **oskuskeel** ja **oskussõnavara**, missugune on nende vahekord – sellest tuleb juttu raamatu järgnevas osades. Põhierinevus keelest ja sõnavarast üldse on oskuskeele ja oskussõnavara seotus mingi eriala, valdkonnaga, kuna keel üldse ja sõnavara üldse on universaalsed. Oskuskeel on abstraheritud tervik, mis jaguneb eri alade oskuskeelteks, mida nimetangi **erialakeelteks**, nt meditsiini-keel, õiguskeel. Korrapärast hierarhiat selle jaotuse kohta pakkuda pole, mõelda võib siinjuures kümnendliigituse, eriti universaalse detsimaalklassifikatsiooni (UDK) peale või rahvusvahelise hariduserialade klassifikatsiooni ISCED 97 peale. Teistes maades, sh Soomes, on uurijaid, kelle arvates erialakeeled on omavahel niivõrd erinevad, et abstrahering üheks oskuskeeleks pole kas tarvilik või on võimatu. Eesti oskuskeeleõpetuses nii pole arvatud, mis ei takista aga tunnustamast erialakeelte omapära ning nendega eraldi tegelemist.

Ka õpetused oskussõnavarast ja oskuskeelest, s.o **oskussõnaõpetus** ja **oskuskeeleõpetus**, on tihedasti erialadega integreeritud. Oskussõnaõpetuse ehk terminiõpetuse mõte on erialamõistete keelileks tähistamiseks tarvilike põhimõtete väljaselgitamine ja juhatuste andmine. Oskuskeeleõpetus peab aga olemasolevat oskuskeelt uurides andma põhimõtted, kuidas valida mitme väljendusvõimaluse hulgast sobivaim, kirjutada ja rääkida erialaprobleemidest selges ja ladusas keeles.

Eesti oskussõnaõpetusele pani kindla aluse Johannes Voldemar Veski ja õpetuse edasist arengutki on suuresti määranud just tema aastakümneid tagasi antud juhtjooned. Edaspidi tuleb neist lähemalt juttu, eriti peatükkides „Termini allikas ja saamisviis” ja „Termini vastavus keelenormile”. Oskussõnaõpetust võib meil pidada üsna hästi arenenuks ja edasiarendajaid on jätkunud siiani (kokkuvõtlikult Saari 1989).

Oskuskeeleõpetust tervikuna on meil vähem. Kõige enam on tegeldud õiguskeelega kui ühiskonnas mõjukaimaga: tulusad on Krista Kerge uurimused õiguskeele teksti ja lause ehitusest ning Uno

Mereste käsitletud seaduskeele olemusest ja iseärasustest, seadusteksti selguse, täpsuse ja arusaadavuse saavutamise teedest (Mereste 2000: 333–466). Maire Raadik on „Panganduskeele” raamatus peale oskussõnavara kirjutanud ka mitut liiki pangandustekstide lause- ja tekstimoodustusest (Raadik 2005: 91–141). Üldiselt aga jääb eesti oskuskeele arendamine paraku oskussõnavara arendamisest maha (vt ka Kasutusvaldkonnad 2003), niisamuti õpetuski.

Veel läheb tarvis sõna **oskuskeelekorraldus**. Keelekorraldusel on kolm osa: üldine keelekorraldus, oskuskeelekorraldus ja nimekorraldus (Erelt 2002: 20–21). Esimene hõlmab kogu keelekorralduse üldprobleemid, jättes kõrvale teise ja kolmanda eriprobleemid. Üldise keelekorralduse eesmärk on hea eesti kirjakeel, mis suudab rahuldada eesti keele kasutajaskonna üldisi suhtlus- ja tunnetusvajadusi. See kirjakeel peab olema ühtne kõigi eestlaste keel, toimima riigikeelena ja seda peab saama õpetada nii emakeelena kui ka võõrkeelena.

Oskuskeelekorraldus on oskuskeele teadlik arendamine. Oskuskeel on kirjakeele allkeel ja seetõttu on oskuskeelekorraldus keelekorralduse osa, millel on sama eesmärk mis kogu keelekorraldusel, kuid omad allkeele eripärasest johtuvad jooned. Eesmärgiks on selge ja ladus oskuskeel, milles saab mõelda, kirjutada ja rääkida kõigil erialadel.

Eestis on terminoloogiatöös keeleline aspekt alati esiplaanil olnud ning lingvistid on selles töös traditsioonipäraselt kogu aeg kaasa teinud. Oskuskeelekorraldus on tänapäeva keelekorralduse põhiliine. Valdav on olnud äratundmine, et terminoloogiaga tegelemist vajab ka keel, mitte üksnes erialad. Siit siis ka olemuslik ühtsus keelekorraldusega ja vajadus oskuskeelekorralduse mõiste järele. (Inglise keeles peaks sellele vastama *terminology planning*.)

Hakkasin terminit *oskuskeelekorraldus* järjekindlamalt kasutama millalgi 1980. aastate algul (esimest korda kasutasin 1972) ja olen just selle nimetuse all lugenud kursust ka Tartu ülikoolis (1997–2007).

See on olnud tihedalt keelekorraldusteooria ja -praktikaga seotud oskuskeeletõpetuse kursus. Samasugune oli mu vaatenurk 1982. a ilmunud raamatus „Eesti oskuskeel” ning jääb selleks ka siinses raamatus, kus kitsendan aine oskussõna- ehk terminiõpetuseks.

Teistes maades on seisukohtade ja õpetuste palett olnud kirju. **Terminoloogia koolkondadena** nimetatakse harilikult Viini koolkonda, Vene (Nõukogude) koolkonda ja Praha koolkonda ning tugevate uurimiskeskustena veel Kanada, Saksamaa ja Skandinaavia maade omi. Üle poole sajandi alates 1930ndaist valitses Eugen Wüsteri üldine terminoloogiaõpetus, kuni siis 1990ndail hakkas kõlama kriitika, et see on vananenud, ning algas uute teooriate otsimine. Kõik küpses 2003. aastaks, kui mitmel pool maailmas toimusid terminoloogia kui teaduse arutamiseks sümposionid, õpikojad, kollokviumid, seminarid, ümarlauad. Küpsenu on kokku võtnud M. Teresa Cabré Castellví ülevaates „Terminoloogiateooriad. Nende kirjeldus, korraldus ja seletus” (Cabré Castellví 2003). Cabré on rahvuselt katalaan ja avaldanud 1992. a katalaani keeles raamatu „Terminoloogia. Teooria, meetodid ja rakendused”, mis on tõlgitud hispaania, prantsuse ja inglise keelde (viimase kirje vt Cabré 1999).

Oma kirjutises räägib Cabré sellest, kuidas insener Eugen Wüster (1898–1977), tegeldes tehnikaterminite korrastamise ja rahvusvahelise standardimisega, pani 1930ndail aluse terminoloogiale kui teadusele. Algul nägi ta selles rakenduslingvistika osa, kuid hiljem iseseisvat teadusharu mitme teaduse löikepunktis. 1950ndail arendas ta välja üldise terminoloogiaõpetuse ja 1970ndail levis see juba kõikjale. Wüsteril oli rohkesti lojaalseid järglasi ja tugev terminiinfokeskus Infoterm (asutatud 1971). Järglased on tema insenerlikku õpetust avardanud ja pehmandanud. Mis puutub Eestisse, siis siin on seda tuntud, kuid meie eelmainitud seotuse tõttu keelekorraldusega mindud paljuski oma teed. Juured ei ole Wüsteri õpetuses, vaid pigem seal, kus eesti üldise keelekorralduse juured – Skandinaavia keelekorralduses (Adolf Noreen, Eemil Nestor Setälä, Otto Jespersen).

Sajandivahetuseks küpses siis kriitika. See tuli kognitivistidelt (kognitiivne psühholoogia, filosoofia ja lingvistika), keeleteadlastelt (eriti sotsiolingvistidelt) ja suhtlusteoreetikutelt. Kõike arvestades on Cabré püüdnud luua oma integreeritud ja mitmemõõtmelist teooriat, mis oma iseloomult on kommunikatiivne (Cabré Castellví 2003: 176–194). Uute teooriate loojaid on teisi, nt Rita Temmerman kujundab sotsiokognitiivset terminoloogiateooriat (Temmerman 2000).

Terminoloogia on piiriteadus – see, mille kohta tavatsetakse öelda interdistsiplinaarne valdkond. Kõige tihedamad ja loomumomased on tema sidemed **keeleteadusega** ehk **lingvistikaga**. Eesti terminoloogile on need nii loomulikud, et ta ei pea eriti lugu käsitlustest, kus hoolega otsitakse terminoloogia ja leksikoloogia erinevusi (seda leiab rohkesti nii inglisis- kui ka venekeelses erialakirjanduses, ka nt Cabré 1999: 29–38). Tulusam oleks näidata, mida terminoloogia teoreetilisest ja rakenduslingvistikast saab. Ei tohiks unustada ka psühho- ja sotsiolingvistikat.

Niisama loomumomased on terminoloogia mitte ainult ontoloogilises, vaid ka gnoseoloogilises tähenduses seotud mitmesuguste erialadega, eriti **teadusaladega**. Ta on integreeritud iga teadusala süsteemi, saades sealt samal ajal oma materjali.

Tihedad on olnud terminoloogia sidemed **semiootikaga**, mis uurib kõiki märgisüsteeme. Keerulisimad nende hulgas on loomulikud keeled, mille alla kuuluvad ka oskuskeeled. Terminid on märgid. See võimaldab avaramalt käsitleda termini mõistet, terminile esitatavaid nõudeid, suhteid terminiväljas. Tähistuste semiootiline käsitlemine oli juba üks Wüsteri õpetuse alustugesid (Wüster 1979: 53–75). Terminile esitatavate nõuete uurijad on klassikalise semiootika skeemi järgi need nõuded jaganud: a) semantilisteks – käsitlevad termini ja tähistatava suhteid, b) süntaktilisteks – käsitlevad terminite omavahelisi suhteid (nt süsteemsus, moodustusvõimalused), c) pragmaatilisteks – käsitlevad terminite ja nende kasutajate suhteid (nt lühidus, kordumatus, kerghääldatavus). Sellise jaotuse

järgi mõtestamine on andnud paremaid tulemusi kui nõuete käsitus ühes vastuolulises reas.

Loogikast on terminoloogia üle võtnud mõisteõpetuse alused. See külg on tugev ja välja arendatud Viini ja Vene terminoloogiakoolkonnas, aga ka Soomes (vt ptk „Mõiste ja selle määratlemine”).

Palju võiks terminoloogiale pakkuda **süsteemiteooria**. Süsteem on omavahel seotud objektide terviklik kogum ning just selliseid kogumeid terminid moodustavad, isegi terveid nomenklatuure. Süsteemi tundmaõppimine seisneb elementide seoste ehk struktuuri uurimises. Elementideks võib uurimisel võtta kas terminid või nende moodustusosad (morfeemid). Struktuur aga on süsteemi ülesehituse viis, elementidevaheliste suhete võrk. Vähem tähtis pole ka tagasiside – süsteemi talitluse mõjustamine sellesama talitluse tulemuste poolt. Nähtavasti on tagasisidel terminisüsteemides eriline osa, ent kahjuks pole kuulda olnud, et seda kusagil oleks uuritud.

Vastastikku kasulikud alad on terminoloogia ja **infotehnoloogia**. Viimane annab terminoloogiatöök vajalikud vahendid ning info kogumise, hoidmise, töötamise ja edastuse üldmeetodid. Terminoloogia kasutab neid, arendades välja omad terminihõive, -tuvastuse ja -töötamise meetodid (need mõisted vt EVS-ISO 1087-1:2002). Ainult tänu infotehnoloogiale on olemas terminipangad. Infotehnoloogia saab vastutasuks mõistelise struktuuri ja terminid, mille hulgast valib deskriptorid (infootsikeelte leksikaalsed üksused). Loomuliku keele üksustest, mida arvuti mõistab, koostatakse teasarused (vt ptk „Oskussõnastikud” jaotis „Otstarve”). Ikka selleks, et toime tulla infoplahvatusesega, mis algselt tähendas trükiste, tänapäeval eelkõige elektronteavikute arvu ülikiiret kasvu.

Peale infotehnoloogia on terminoloogia lähedane sugulane veel **infoteadus** – kommunikatsiooniteadus, mis uurib info olemust, vahendamist ja jõudmist loojatelt tarbijatele.

Terminoloogia ühendab endas kõik kasuliku selleks, et kirjeldata, korrastada ja edastada teadmisi.

OSKUSKEEL JA ÜLDKEEL

Oskus- ja üldkeele vahekord on nii teoreetiline kui ka praktiline küsimus. Just siit hakkavad hargnema mitmed olulised keele keerdkäigud – kui näited võtta eesti oskuskeelest, siis sõnaliitmine ja tuletus.

Missugune on oskuskeele koht rahvuskeele suursüsteemis? Selles suhtes jõuti eesti oskuskeeleõpetuses 1960. aastate keskpaiku seisukohale, et **oskuskeel on kirjakeele allkeel**. Selleks tõdemuseks löid tugeva aluse Praha lingvistikaringi tööd 1930ndaist ja hilisemaist aastaist (olen kasutanud venekeelseid tõlkekogumikke Praha 1967, 1988). Nende funktsionaalse suuna lingvistide järgi on keel väljendusvahendite süsteem, mis teenib mingit kindlat eesmärki. Kirjakeele erilisus väljendubki selles rollis, mida tal tuleb täita võrreldes teiste keelekujudega: väljendada sotsiaalse ja kultuurilise elu kogu mitmekesisust ning teadusliku mõtte käiku ja tulemusi. Nagu toonitas Bohuslav Havránek 1932. a, on kirjakeel rahvakeelega võrreldes intellektualiseerunud ehk ratsionaliseerunud keel (Praha 1967: 338–377). Kõige tugevamini väljendub see tendents aga ühes kirjakeele allkeeles – oskuskeeles, kus püütakse saavutada väljenduse maksimaalset täpsust. Oskuskeele, eriti teaduskeele kui selle kõige olulisema osa taga on keerukam, abstraktsem mõtlemine, mis tingib ka mõistete teistsuguse väljendamise (näited eesti keelest): a) on tarvis ühetähenduslikke sõnu (nt tehnika keelde toodi *jootekolvi* kõrvale *jootetõlvik* ja *jootel*, sest *kolb* oli juba kinni märkimaks üht masinaosa), b) on tarvis mõisteid üksteisest võimalikult täpselt eristada (nt hoida vahet *põhjusel* ja *ajendil*), c) on tarvis rohkesti abstraktseid üldistavaid sõnu (*kultuur*, *produkt*, *toode*, *teenus*, *kvaliteet*). Peale sõnavaliku väljendub oskuskeele intellektualiseerumus ka grammatikas: lauseehituses, tuletuses, sõnaliitmises. Praha ling-

vistikaringi tööde alusel kujunes välja Praha terminoloogiakoolkond (vt ka Felber 1984: 35–36). Nagu Praha kirjakeeleteooria, nii on ka sealne terminoloogiateooria eestlastele lähedane olnud.

1999. a lõpus korraldas Tartu ülikooli eesti keele õppetool seminari „Eesti keele allkeeled”. Eesmärk oli rääkida selgemaks ühe loomuliku keele ning meie, eestlaste rahvuskeele – eesti keele jagunemine allkeelteks ja nende allkeelte omavahelised suhted. Ettekanded ilmusid väljaarendatumalt kogumikus „Eesti keele allkeeled” (Tartu, 2000). Probleem pole kergete killast ja ei saa öelda, et kõik sai selgeks, ent palju kasulikku pakkus tollane arutelu ometi, siinse peatükiga seoses eriti Krista Kerge ettekanne ja pärastine artikkel „Kirjakeel ja igapäevakeel”. Muu hulgas ütleb ta ära ka alljärgneva eristuse lähtepunkti: „.. loomulik keel kui süsteem oma allsüsteemidega on alati abstraktsioon mingist tekstikogumist, mis on kasutajati erinev, kuid samal ajal nende jaoks ühine, ja millest keeleteadlane ühe või teise osa abstrahkeerib kindlal eesmärgil” (Kerge 2000: 76). Just niimoodi on meil praegu tarvis kõrvuti seada ning vaadelda oskus- ja üldkeelt.

Üldkeele all mõtlen käesolevas **kirjakeele tuumosa**, mida ühisaravana vajab kogu rahvuskeele kasutajaskond vanusest, ametist, haridusest, elupaigast olenemata. See on kõige standardsem keel, mille sõnad on üldtuntud ja lauseehitus lihtne. Vihmasajust võiks selles keeles kirjutada näiteks niimoodi:

Hommikul olid taevas mõned pilved, aga pärast lõunat läks üleni pilve. Poole kolme ajal hakkas sadama. Esialgu tuli vähe, pärast läks sadu tugevamaks, õhtupoolikul sadas juba paduvihma. Tänavad olid üleni vett täis.

Ka hommikul rahvale edastatav ilmaennustus algava päeva kohta tuleb kirjutada üldarusaadava sõnumina:

Täna on enne lõunat vahelduva pilvisusega ilm. Pärast lõunat pilvisus tiheneb ja alates saartest hakkab sadama vihma. Sadu võib

kohati olla tugev. Puhub edela-, saartel läänetuul 1–4 m/s. Õhutemperatuur on +10...+15 °C.

Ajakirjanduskeelde kuuluv sõnum on midagi oskuskeele ja üldkeele vahepealset: täpsem info, rohkem termineid (*vahelduv pilvisus*, vrd *taevas on mõned pilved*; *pilvisus tiheneb*, vrd *läheb pilve*; *õhutemperatuur on ..*, vrd *sooja on ..*).

Oskuskeel peab kõike kirjeldama hoopis täpsemalt, näiteks nii:

Taevasseilmusid kiudpilved ja kiudkihtpilved. Pilvkattelaienemine ja tihenemine jätkus, kuni hommikul arenesid välja kõrgrümpilved. Päevase soojenemise tõttu tekkisid nende alla rümpilved, õhurõhu langus suurenes: kella 14-ks ulatus tendents 1,4 millibaarini 3 tunni kohta. Rümpilvede areng lakkas. Selle põhjuseks oli kõrgrümpilvede tihenemine ja üleminek kõrgkihtpilvedeks. Kella 14.30-ks kadusid konvektsioonipilved täielikult. Samal ajal langesid esimesed vihmapiisad kõrgkihtpilvedest. Tuule kiirus kõikus 1–4 meetrini sekundis. 15.20-ks kujunesid kihtsajupilved, mille alumine piir langes pidevalt, olles kell 17.00 üksnes 200 m maapinnast. Kella 21-ks mõõdeti juba 24,8 mm sademeid.

Niisama täpselt, ent hoopis teises mõttes, kirjeldab vihma kirjakeele teine allkeel – ilukirjanduskeel:

Nagu klaaspärleid, suuri ja selgeid, puistab pilvepõu esimesi piisku. Jälle tuksatus, jälle mürin – ja vihma vajub nagu oavarrest. Maa müdiseb, aurab, tolmas ... Tilgad langevad niisuguse hooga, et nad maast üles kargavad, ja paistab, nagu oleks maa kristallnaelu täis löödud. Katuselt voolavad pikad vihmakeeled alla; räästailt valgub vett ojadena. Mets, väli ja majad on silmade eest kadunud: hall vihmasüli kaisutab neid. (Ernst Särghava)

Nii oskuskeel kui ka ilukirjanduskeel on mõlemad tegelikkuse täpse tunnetuse vahendid: esimene vahendab teaduslikku, teoreetilist tunnetust, teine – kunstilist, kujundlikku.

Nagu eespool öeldud, on üldkeele sõnad üldtuntud, st tähendused kõigile teada. Ent võtame tüki oskuskeelest, näiteks medit-

siinikeelest, ning me näeme, et oskussõnu tunneb üksnes kitsas eriteadlaste ring:

Maksa parenhüümi kahjustusele peetakse iseloomulikuks laktaatdehüdrogenaasi isofermentide spektris L_4 - ja L_5 -fraktsiooni aktiivsuse tõusu. Mõned autorid peavad laktaatdehüdrogenaasi isofermentide ensüмоgramme kõige tundlikumaks viirushepatiidi diagnoosimise meetodiks. Kirjutise autor määras laktaatdehüdrogenaasi isofermente poliüakrüülamiidgeelis diskuselektroforeesi teel nädalaste vaheaegadega kokku 2–5 korda. Peale selle määrati vere bilirubiinisaldus, proteinogramm, asparagiin- jaalaniinaminotransferaasi aktiivsus ning sapipigmentide olemasolu uriinis, tehti tümool- ja sublimaatproov.

See oli näide erialaajakirjast, ent meditsiinikeeles on kirjutatud ka ravimite kasutusjuhendid, mida patsiendilgi on kästud tähelepanelikult lugeda. Nt rögalahusti ambroksooli omadused on kirjeldatud järgmiselt:

Ambroksool on broomheksiini aktiivne metaboliit. Ambroksoolil on sekretolüütiline ja sekretomotoorne toime, ta vähendab trahheobronhiaalsekreedi viskoossust ja parandab mukotsiliaarset transporti. Ravim imendub peroraalselt manustamisel kiiresti ja täielikult. Ambroksool läbib hematoentsefaal- ja platsentabarjääri ning eritub rinnapiima.

Meditšiinihariduseta patsiendi tähelepanelikust lugemisest on paraku vähe kasu ning selle oskusteksti lugemine ja haigele üldkeeles äraseletamine jääb arsti hooleks. Siiski võiks vähemalt käsimüügiravimite kasutusjuhendid olla arusaadavamad – keelekujult midagi üld- ja oskuskeele vahepealset nagu eespool ilmateate näites. Kõrvutame kokkuvõtteks oskus- ja üldkeele lauseid:

Haige manustab ravimit peroraalselt.

Ants võtab rohtu.

Haigel on roidemurd.

Ants on oma küljekondid ~ ribikondid katki kukkunud.

Haigel on ussripikupõletik ~
apenditsiit.

Antsul on pimesoolepõletik.

Hiiumaa ja mandri vahel peavad
ühendust parvlaevad.

Hiiumaa ja mandri va-
het sõidavad praamid.

Madu hammustab.

Uss nõelab.

Fikseerige oma elektriarvesti näit
iga kuu 20. päeva seisuga.

Pange oma voolumõõtja näit
kirja iga kuu kahekümnendal.

Sahharoos lahustub kuu-
mas vedelikus.

Suhkur sulab kohvi sees.

Rein Kull on arutlenud vastandlike tendentside üle nüüdis-oskus-
keeles. Need on ühelt poolt erialade arenguga kaasnev diferentsee-
rumine ja spetsialiseerumine, teiselt poolt erialade integreerumine
ja universaliseerumine (Kull 2000: 146–148). Abstraktse mõtlemise
osa suurenemine toob kaasa keelelise väljenduse intellektualisee-
rumise, aga teisalt koos kirjakeelega üldiselt toimib oskuskeeles ka
demokratiseerumistendents.

Üld- ja oskuskeele sõnavara vahel ei ole selget ja püsivat piir-
joont. Üle mõeldava piiririba aga toimub pidev mõlemasuunaline
liikumine. Ühelt poolt mõjub nimetatud spetsialiseerumistendents
ja üha uute erialamõistete tähistamiseks kasutab oskuskeel ühe
allikana üldkeelt. Teiselt poolt toimib populariseerumistendents
ja üha uued erialamõisted saavad tuttavaks kogu rahvale või vähe-
malt haritlastele. Sellega seoses liiguvad **oskuskeelest üldkeelde**
ka sõnad. Üldkeeles tarvitatava oskussõna tähendus võib seejuures
olla muutunud, võrreldes tema oskuskeelse tähendusega. Tuntui-
maid näiteid on meditsiiniterminid *infarkt* ja *stress*. Meditsiini-
keeles märgib *infarkt* elundi või selle osa kärbust, mille tingib vere
juurdevoolu lakkamine, üldkeeles on sõna tähendus kitsenenud
ainult südameinfarkti peale. *Stress* on oskuskeeles organismi pinge-
seisund kaitsereaktsioonina negatiivsete mõjurite vastu – seega
väga tarvilik seisund. Üksnes ülemäärase või puuduliku stressi

korral võib tekkida haiguslikke nähteid. Üldkeeles väljendubki just see negatiivne.

Kui vaatleme üldkeele sõnavara rahvuskeele sõnavara keskmene, siis võib jälgida, kuidas osa algselt perifeerseid elemente (oskussõnu) muudab oma kohta, liikudes keskmee poole. See on loomulik protsess ning kahetsusväärne üksnes siis, kui oskussõna täiesti devalveerub ja labastub. Üht sellist juhtumit on ilmekalt kirjeldanud Jaak Kangilaski kirjutises „Lehmad tunnetavad kevadet” (Kangilaski 1985). Filosoofias on sõna *tunnetama* tarvilik tähenduses ’millegi kohta tõeseid teadmisi saama’ (nt *nähtuse olemust tunnetama*). Üldkeeles on ta hakanud asendama sõnu *tundma*, *aru saama*, *tajuma* ja kirjanduslikku *aduma*. Sama on sündinud nimi-sõnaga *tunnetus*. Põhjuseks peab Kangilaski osa kultuuriharitlaste snobismi ja harimatust. Nüüdseks on samasugune laialivalgumine tabanud võõrsõnu, nagu *tehnoloogia*, *süsteem*, *projekt*, *prioriteet*. Iga kirjutaja-rääkija peaks endale selgeks tegema, mida need sõnad üldiselt tähendavad ja mis mõttes tema neid sõnu kasutab.

Seejuures on uuringud näidanud, et ka üldkeeles tekstis esineb rohkesti termineid, aga väga paljusid neist mõistetakse kas umbes (ebatäpselt) või täiesti vääriti. Igatahes tuleb kiita ajalehe- või ajakirjatoimetajaid, kui nad lisavad kirjutisele olulisemate terminite valiku koos mõistete selgitamisega.

Sõnade vastupidise liikumise kohta – **üldkeelest oskuskeelde** – on rohkesti näiteid ptk „Termini allikas ja saamisviis” jaotises „Kirjakeele sõnale uue tähenduse andmine”. Paljud terminid on saadud üldkeelest, aga samal ajal ei ole need üldkeelest kadunud, vaid käibivad sealgi, nt *keha* kui füüsika, matemaatika ja anatoomia termin ning üldkeele sõna. Vahel kaasneb pisuke kujutäpsustus, nt üldkeelne *valveseisak* on sõjanduses *valveseisang*, üldkeelne *pärandus* on õiguskeeles *pärand*.

Üksikutel juhtudel tuleb valmis olla selleks, et erialane tähendustäpsustus tekitab kõrvalseisjais võõrastust. Nt õiguskeeles ei

saa *tähtaeg* märkida nii määratud ajavahemikku kui ka määratud kuupäeva. Viimast tähistab *tähtpäev*, mida mittejurist on harjunud pidama ainult tähtsaks, tähistatavaks päevaks. Kui rääkisin loengul eesti keele õpetajaile, et sõnadel *alkäemaks* ja *pistis* on õiguskeeles tähenduslik vahe, siis hakkasid nad elavalt teoretiseerima, mis vormis kumbagi anda. Karistusseadustik aga määratleb, et *alkäemaks* on tasu, mille eest ametnik teeb teo, mida ta seaduse järgi ei tohiks, *pistis* on tasu, mille eest ametnik teeb teo, mida ta nagunii teha võiks. Arvata võib, et üldkeel seda vahet omaks ei võta ega peagi võtma. Uno Mereste on juba 1985. a olnud väga praktiline: „Parim käepärane tööreegel, millest tegelikus keelekorralduses pikka aega ongi üldiselt juhitud, on põhimõte: mis ühiskeelde ei juurdu, seda ei tule sinna ka juurutada! Õnneks on ühiskeel üldjuhul aldis teaduskeele mõjustusi vastu võtma ja täieneb teaduste arenedes jõudsalt. Nii on seda reeglit tulnud suhteliselt harva kasutada” (Mereste 2000: 55). [Teadmiseks: Mereste annab sõnadele *üldkeel* ja *ühiskeel* eri sisu. *Ühiskeel* on tal „kõigi üldkeeles toimivate allkeelte ühisosade süsteem” (Mereste 2000: 46). Siinses raamatus ei ole *ühiskeelt* kasutatud.]

Eelkirjeldatud kahte vastassuunalist liikumist on terminoloogiakirjanduses nimetatud terminologiseerumiseks ehk oskussõnastumiseks ja determinologiseerumiseks ehk üldsõnastumiseks.

Võrreldes omavahel oskuskeelset ja üldkeelset teksti võib peale sõnavaliku näha suuri erinevusi ka lause ja suuremate tekstiosade ehituses (vt Kerge 2002, 2003). Oskustekstis, eriti õiguskeele tekstis, ei ole enam üldkeelele omast lihtsat lauset. Tõsi, lihtsust me sooviks, ent kui lausesse tuleb mahutada palju infot, siis saab see paratamatult keerukas. Eriti raskepärane on seadustekst, mis peab olema väga suure üldistusjõuga, hõlmama kõikvõimalikud elujuhtumid. Tüüpilised seaduslausead on seesugused:

§ 33 (2) Retseptiravimeid võib üldapteegist ja veterinaarapteegist väljastada nõuetekohase tellimislehe alusel tervishoiuteenuse

osutajale, sealhulgas füüsilisest isikust ettevõtjana tegutsevale ter-
vishoiuteenuse osutajale, ning teistele ravimite väljakirjutamise
õigust omavatele isikutele, samuti isikutele, kellel on muust õigus-
aktist tulenev retseptiravimite hankimise õigus, ja Ravimiameti
loal isikutele, kes vajavad retseptiravimeid õigusaktidest tulene-
vate ülesannete täitmiseks. (ravimiseadus)

§ 19 (1) Kui isiku, välja arvatud välisriigi maksukohustuslase, kel-
lel puudub Eestis püsiv tegevuskoht, tehtavate käesoleva seaduse
§ 1 lõike 1 punktides 1 ja 3 nimetatud tehingute, välja arvatud
põhivara võõrandamine ning Eesti isikule teostatav kaugmüük,
maksustatav käive ületab kalendriaasta algusest arvates 250 000
krooni, tekib tal nimetatud suuruses käibe tekkimise päevast
kohustus end maksukohustuslasena registreerida. (käibemaksu-
seadus)

Erinevalt üldkeelest on **oskuskeel seotud erialadega**, nende mõis-
testikega. Eriteadlasele on keel vahend, mille abil oma ala teadus-
likku, tehnilist vm tegelikkust kirjeldada ja sättida. Seda tingivad
nii alasisese suhtluse kui ka tunnetuse vajadused. Terminoloogi
huvitavad ennekõike eriala **mõisted** kui sisuüksused, nende piirit-
lemine ja nimetamine. Nimetusüksuseks on seejuures oskussõna,
mida kunagi ei saa paika panna mõistet tundmata. Seetõttu on tege-
likus eesti terminoloogiatöös mõistest (mitte sõnast!) lähtumine
olnud loomulik nõue juba algaegadest saadik, kas või näiteks Albert
Valdese ja J. V. Veski koostöös 1920. aastate algul, kui nad asusid
pingsalt arendama arstiteaduse oskuskeelt (Bogovski 1983). Termi-
noloog ei vori sõnu oma lõbuks, terminoloog ei tõlgi pelki sõnu
ühest keelest teise, terminoloog uurib kõigepealt, **mida** on tarvis
väljendada.

Nagu alati kahe eseme või nähtuse vastandamisel, on selleski,
üld- ja oskuskeelt käsitlevas peatükis, nende erijooned toodud välja
markeeritumalt, kui nad tegelikkuses esinevad. Järgnevalt väidan
ma, et üldkeelele võrreldes on oskuskeele loomine ja arendamine
teadlikum tegevus. Hoiatan aga kohe selle väite absolutiseerimise

eest: ma ei taha öelda ei seda, nagu poleks olemas kogu kirjakeele teadlikku arendust, ega seda, nagu alluks oskuskeele arengus kõik teadlikule suunamisele. Toonitan ainult seda, et oskuskeele arendamine on **teadlikum**. On ju kogu meie kirjakeel tugevasti tunda saanud korraldavat kätt. Kindlasti pole mõjutuks jäänud seegi tõik, et enamik eesti keele korraldajaid on olnud ja on ühtlasi terminoloogid. Usutavasti on siin üks eesti keelekorralduse ranguse juuri. Küllap kandsid nad kirjakeelekorraldusse üle neidki põhimõtteid, mis tegelikult kuulunuksid üksnes selle allkeele – oskuskeele – korraldusse. See patt oli kerge tulema, kui kuni 1960. aastate teise pooleni ei tuntud või tunnustatud kirjakeele funktsionaalset diferentseerumist.

Asjal on aga teinegi külg: oskuskeelekorraldus on ikkagi kirjakeelekorralduse tähtis osa. Seepärast on mul vaidluses Silvi Varega, kes kardab oskuskeele liigset mõju, tulnud selgitada: „Ent mõtleme teistki pidi. Kas olnuks suur väärtus, kui keelekorraldajad olnuksid oskuskeele suhtes puhtad lehed: ei oleks lävinud paljude alade eriteadlastega, ei oleks koos nendega terminoloogiakomisjonides vaielnud, kuid neilt ka palju teadmisi saanud, erialade keelelisi vajadusi tundma õppinud, oskussõnastikke koostanud ja oskustekste toimetanud. Mis moel teeks XX–XXI sajandi vahetuse keelekorraldaja ÕSi, kui ta poleks terminoloogiat nuusutanud?” (Erelt 2003: 452). Vare artikkel „Üldkeele ja oskuskeele nihestunud suhe” (Vare 2001) demonstreerib kujukalt, kui raskesse nihestusse võibki sõnamoodustuse uurija ise sattuda oskuskeelt tundmata.

Missugune on siis teadlik tegevus oskussõnavara loomisel? See tähendab, et terminid „ei teki”, vaid neid „mõeldakse välja”, „luuakse” sedavõrd, kui võrd ollakse teadlikud nende paratamatusest. Seepärast on oskuskeele puhul hoopis rohkem kui kogu kirjakeele sõnade kohta teada üksikute terminite või tervete terminisüsteemide loomisajad ja autorid. Nt termineid *anood* ja *katood* kasutas esimesena Michael Faraday 1834. a. Tema terminid on veel

ioon, elektrolüüs, elektrolüüt ja elektrood. Faraday oli muide arvamusel, et termin peab olema vaba igast hüpoteesist. Seetõttu kuulus tema poolehoid arbitraarseile termineile (mõiste seletatud peatükis „Terminite motiveeritus ja arbitraarsus”). XIX sajandist pärineb ka mõõtühikukordsete süsteemne kasutamine. Need *mega-*, *kilo-*, *deka-*, *milli-*, *mikro-* jt võttis kasutusele Rahvusvaheline Elektrotehnikakomisjon. Süsteemi on hiljem täiendatud: näiteks võeti Rahvusvahelise Füüsikaliidu otsusega 1960. aastast kasutusele kordsed *femto-* 10^{-15} ja *ato-* 10^{-18} . XIX sajandil nende järele veel vajadust polnud. Termini *footon* (kr *phos* 'valgus') pakkus 1926. a füüsikokeemik Gilbert Lewis. Nimetatud terminid ja terminiosad on üle võetud eestigi oskuskeeelde.

Täpseid andmeid autorsuse ja loomisaja kohta võib esitada hulganiisti ka eesti päritolu terminite puhul: nt termini *lausriie* on teinud Elmar Elisto novembris 1964, *kõlari* Rein Kull jaanuaris 1968, *kuukulguri* Henno Meriste 17. novembril 1970, *evitama* Henn Saari septembris 1971, raamatukogunduse termini *teavik* Jaan Kross 1993 (kui ta oli riigikogu kultuurikomisjonis). Paljude kohta on teada, et termin sündis selles ja selles terminoloogiakomisjonis või oli esimest korda selles ja selles oskussõnastikus. Nii näiteks andis 1930. a Tartus asutatud tehnika oskussõnade komisjon 1933. a välja tehnika sõnaraamatu osa „Illustreeritud tehnika sõnastik. I osa. Masinaosad ja tööriistad. Eesti-saksa”, milles oli 1605 terminit, sealhulgas uued *keere*, *keermetama*, *noolutama*, *keevitama*, *lõtk*, *liigend*, *jootetõlvik* jt.

Oskuskeeles (eriti nomenklatuurides) kasutatakse rohkesti ühes kindlas tähenduses liidemorfeeme*. Ees- ja järelliiteid saab järjekindlalt rakendada nii rahvusvaheliselt kui ka ühes rahvuskeeles. Nt märgib eesliide *per-* keemia nomenklatuuris kõrgemat oksüdatsiooniastet seitsmenda rühma elementidel: HClO_4 *perkloorhape*.

* Kuigi terminoloogias analüüsitakse sõnad terminielementideks, räägin ma filoloogina siin ja edaspidi morfeemidest.

Eesti keele zooloogianomenklatuuris tuletab *lane*-liide (mitmus *-lased*) sugukonnanimetusi, nagu *vesilased*, *kilbiklased*, *roisklased*, *puurlased*, *seeneõgilased*, *tulilased*, *jässaklased*. *line*-liite (mitmus *-lised*) ülesanne on väljendada seltsinimetusi, nagu *kilpkonnalised*, *sisalikulised*, *maolised*, *krokodillilised*. Nii määrasid Heinrich Riik-oja ja J. V. Veski 1922. a ja see aitab haarata korrapärasusvõrku.

Oskuskeeles on mõeldav isegi see, mis on võimatu rahvuskeeles mis tahes muu allkeeles puhul – nimelt terminite rahvusvaheline ühtlustamine. Siin on Rahvusvaheline Standardiorganisatsioon (ISO) ja teised rahvusvahelised ühendused palju ära teinud. Arvestada tuleb loomulikult seda, et isegi kõigi rahvaste ühisvara – ladina ja vanakreeka terminimaterjali – kasutab iga rahvuskeel ära oma laenuseaduspärasuste kohaselt (vrd nt eesti *kristall*, sks *Kristall*, ingl *crystal*, pr *cristal*, leedu *kristalas*, poola *kryształ*, vn *кристалл* ja *хрусталь*; eesti *insener*, sks *Ingenieur*, ingl *engineer*, pr *ingénieur*, leedu *inžinierius*, vn *инженер*). Esmajärguline on seejuures kirjutatud keel, mitte hääldus. Näiteks saksa *Psychologie* hääldub ligikaudu [psühholoogii] (rõhk viimasel silbil), aga inglise *psychology* on umbes [saikolodži] (rõhk II silbil). Või mis on *sjudo*? Kuigi kõlab nagu mõni uue spordiala nimetus, on see tegelikult sõna *pseudo* inglaste häälduses (E. Wüsteri näide).

Teadliku loometegevusena on oskuskeeles arendamine **kontrollitav** ja **reguleeritav**. Meie päevil on vajadus selle järele tingitud terminoloogilisest plahvatuses, see jällegi teaduste diferentseerumisest ja integreerumisest, mida omakorda on põhjustanud teadus- ja tehnikarevolutsioon ning üleilmastumine. Oskuskeeles arendamist kontrollida ja reguleerida võidakse seejuures kõige kõrgemal tasemel. Näiteks andis Prantsuse valitsus 1972. a oskuskeeles eest hoolitsemise kohta õigusakti, mille esmane eesmärk oli tõkestada angloameerika laenude sissevoolu. Meil tehti midagi ära õiguskeeles arendamiseks. Juba Vene ajal loodi Eesti NSV Ministrite Nõukogu 5. aprilli 1978. a määrusega ametkondadevaheline seadusandlike aktide termino-

loogia komisjon. 1994. a asutas Vabariigi Valitsus õigusterminoloogia komisjoni, mis tegutses üsna tulemuslikult kuni 2000. aastani. Praegune Justiitsministeeriumi juhtkond ei pea seda enam vajalikuks, niisamuti nagu ka õigustõlkekeskuse järglast õiguskeelekeskust.

Edasi vaatlen lühidalt, **kuidas on oskus- ja üldkeele vahekorrale vaadatud eesti oskuskeeleõpetuses**. Siin on ette tulnud seesuguseidki vaateid, mida nüüd tagantjärele rahulikult kaaludes võib hinnata ekslikuks. Kahtlemata oli oma mõju kahel äärmuslikul suhtumisel. Ühelt poolt propageeriti programmi, et kirjakeel saab olla ainult üks, oskuskeel ei või muust kirjakeelest erineda. See näiliselt selge, lihtne, kindel programm vaatas aga mööda kirjakeele ja tema allkeelte tegelikest vajadustest ning nivelleeris nende võimalused. Täpsemalt väljenduvad sellekohased soovid järgmises tsitaadis: „Ei tahaks hästi nõustuda seisukohaga, et oskuskeel võiks erineda muust kirjakeelest, eriti ilukirjanduse keelest. Viimases võidavat kasutada rahvapärasteid kujusid, erialakirjanduses aga rakendatagu süsteemikindlaid keelendeid. Ei, kirjakeel saab olla ainult üks; nii ilu- kui ka tarbe- ja erialakirjanduses tuleb lähtuda ühtedest ning samadest keelereeglitest, kasutada samuti üldrahvakeelseid ebareeglipärasusi” (Nurm 1971: 170).

Need read on kirjutatud küll 1971. a, kuid seisukohad ise esindavad varasemat etappi eesti oskuskeeleõpetuse ajaloos – viie-kümnendaid aastaid, kuuekümnendate algust. 1960. aastate lõpp ja 1970. aastad aga tegid ilmsiks tõsiasja, et kas me seda tahame või mitte (ja mõistlikum on tahta), mida edasi oma arengus, seda enam eesti keel diferentseerub. Nii on juhtunud kõigi rahvuskeelte arengus ja selle loomuliku arenemiskulu kunstlik vääramine ei too keelele kasu. Kõige enam kammitseb selline programm oskuskeele arendamist, konkreetselt segas ta omal ajal nimetavalise ja omastavalise liitumise süsteemset tarvitamist ning kokku- ja lahkukirjutamise reeglite otstarbekat rakendust.

Pärast Ernst Nurme ei ole eesti keelekorraldajad enam kirjakeele jagunematust, diferentseerumatust kuulutanud. Küll on seda aga teinud autsaiderid. Leidnud kuskilt erialakeelest juhuslikult midagi endale võõrast, tulevad nad välja süüdistustega, nagu rikutaks ilusat emakeelt. Kõige iseloomulikumad on kirjanik Jaan Kaplinski seesugused väljaastumised. Tema 1980.–1990. aastate keelekorraldusvastased artiklid on ühendatud kogumikku „Võimaluste võimalikkus” (Kaplinski 1997). Olulisemad nende hulgas on „Keelekorralduse süvastruktuurist” (1984) ja „Minu eesti keel” (1994). Eesti keelekorraldusega üldse, rääkimata oskuskeelekorraldusest, ei paista Kaplinski kursis olevat. Vähesed korduvad näited on pehmelt öelda ebatäpsed, 1994. a kirjutises on uut niipalju, et selle ideaalse „minu eesti keelena” näeb ta eesti kõnekeelt. Tal pole meeski, et eestlastel võiks tarvis minna ka oskuskeelt, ilukirjanduskeelt, sh luulekeelt. Tema luuletavat nüüd inglise keeles, mitte enam keelekorraldusest rikutud eesti keeles (lk 315). Pilt, mille ta oma kõnekeelest loob, jätab värvitu mulje: ortograafias *w*, morfoloogias *-nd* pro *-nud*, võimalikult vähe *i*-mitmust ja *i*-ülivõrret, võõrsõnade järgsilpides vähem pikka vokaali, paar tähendusnihkega sõna jms. Tegelikult on eesti kõnekeel üks meie rahvuskeele osa, rikas ja huvitav allkeel, kuid see ei peaks panema eitama teist allkeelt – oskuskeelt. Muidugi pole kõnekeeles tarvis vahet teha *lambil* ja *valgustil*, kuid vaevalt rahuldaks see valgustehnika spetsialiste. Ometi võitleb Kaplinski *valgustiga* artiklist artiklisse.

Hoopis vastupidine on 1960. aastail propageeritud tehniksistlik lähenemine. Selle eestkõneleja oli rahvusvahelise kuulsusega ehitusfüüsik ja pinnasemehaanik akadeemik Leo Jürgenson (1901–1986), kes tõmbas endaga kaasa mitu teistki tehnikateadlast. Jürgensoni kohta saab lähemalt lugeda ajakirjast *Ehitus ja Arhitektuur* 1987, nr 2, kus on ka Rein Kulli kirjutis Jürgensoni keelelisest tegevusest (ümbertöötatud taastrükk vt Kull 2000: 85–94).

Jürgensoni programm lainetas oskuskeele süsteemist kaugemale üle ning nõudis sisuliselt oskuskeelele täiesti iseseisva süsteemi staatust. Järgnevad read näivad esialgu õigustatuna: „Kas keele selguse- ja süsteeminappused jätta või muuta. See on sama küsimus kui, kas võtta aega adra seadmiseks või kirve teritamiseks, et siis teha jõudsamat ja puhtamat tööd: keel on ju esijoones tööriist. Sellele lihtsale rahvatarkusele töötab keele alal vastu väga ränk jõud: eriteadlaste harjumus. Tema teada künnab ader niigi.” Ent selle programmi konkreetne soovitus number 1 on „selgitada sõnavormide tähendused, püüdes „sõnavormide Mendelejevi tabeli” poole” (Jürgenson 1967: 378). Selle taga oli ülisüsteemne tuletuse kava, millest paar näidet. Oskuskeele kui tööriista parandamiseks soovitati järgmist süsteemi.

TEGEVUS	TOIME			
	SUURUS		NÄHTUS	
	TULEM	INTENSIIVSUS EHK RUTE	VÕIVUS	TULEMUS
<i>erima</i>	<i>erim</i>	<i>erme</i>	<i>erisus</i>	<i>erimus</i>
<i>kalduma</i>	<i>kaldum</i>	<i>kalle</i>	<i>kalduvus</i>	<i>kaldumus</i>
<i>neelduma</i>	<i>neeldum</i>	<i>neele</i>	<i>neelduvus</i>	<i>neeldumus</i>
<i>voolama</i>	<i>voolam</i>	<i>voole</i>	<i>voolavus</i>	<i>voolamus</i>
<i>voolduma</i>	<i>vooldum</i>	<i>voole</i>	<i>voolduvus</i>	<i>vooldumus</i>

Süsteemsed tuletuspesad olid mõeldud füüsikalise sisu mõttes universaalsena, nii et nt *voolama* ja selle tuletised oleksid ühtviisi rakendatavad niihasti vedelike ja gaaside liikumisega seoses kui ka ehituses (soojavoolu puhul) ja elektrotehnikas (elektrivooluga ühenduses). Ka tavasõna *juhe* tuli selle nimel asendada tuletisega *vooldur* (Jürgenson 1980: 37). Kehutati loobuma senisest, seades süsteemsuse kõrgemale harjumusest.

Teine näide: nõuti, et seadmeid ja riistu tuleb märkida eranditult *ur*-tuletisega, jättes *-ja* ainult isikuliiteks ja *-i* (*-ti* ~ *-di*) ainult

aineliiteks. (Liitega *-al* eristati veel pidevalt tegutsev isik.) Üldise soovitusena on see põhimõtte oskuskeeles vastuvõetav, ent absoluutse nõudena mitte kuidagi. Tuletiste Mendelejevi tabel pakub siin järgmisi näiteid:

riist – *virnastur, läbindur, kuivatur*
isik või abstraktne toimija – *vedaja, kordaja, murdja*
pidevalt tegutsev isik – *murdal, lõikal, freesal*
koht – *kuivatla, toimetla, murdla*
aine, materjal – *lõiguti, vajuti, teriti, kuivati*

Väga huvitav on kolmeleheküljeline tabel, kus Jürgenson tõmbab oskuskeeleeuenduse kurvi lõpmatuseni, demonstreerides tuletusvõimalusi tüvest *sild*. Iga tähendus saab süsteemse väljenduse ja nende autor saab kirja panna näitelause: „Kui leppida, et jääkate sildab jõe ja jõgi seetõttu sildub (varustub, „kattub” sillusega), siis: jää silduvus on jää omadus toimida sillusena” (Jürgenson 1980: 38–40).

Nõuti tava taganemist süsteemi ees. Ent mis on siin tegelikult tava? On meie rahvuskeel, mille süsteemis paljugi pakutust jääb täielikuks võõrkehaks. Ja võib-olla ei töötanudki sellele süsteemikavale vastu mitte niivõrd eriteadlaste harjumus, kuivõrd terve, loomulik keeletunne, selle mõistmine, et eesti oskuskeel on ikkagi eesti kirjakeele orgaaniline osa, mitte sellest lahti lõigatav süsteem. Mõistete täpseks ja selgeks väljendamiseks võib aga vahendeid leida ka eesti kirjakeele raames.

Rein Kulli hinnang oli: „L. Jürgensoni seisukohad olid paljuski tabavad ja arvestatavad, vahel aga loomuliku keele suhtes liiga ranged ja paindumatud” (Kull 2000: 93).

Usun, et ei peatunud Leo Jürgensoni insenerlikul keeletegevusel proportsioonitult pikalt, sest tema jälg tehnika ja ehituse oskuskeeles on tuntav. Ka ei tea ma kedagi teist, kel oleks õnnestunud parandada inglise termineid. Rahvusvahelise pinnasemehaanika sõnastiku peakoostaja H. Q. Golder on 1976. a kirjutanud oma kaasautori kohta: „Lisaks sõnastikule kulutatud ajale tegi ta [L. Jürge-

son] ettepaneku vee voolamist pinnases puudutava terminoloogia korrastamiseks .. Ma nõustusin tema teesiga, kuid olin arvamusel, et väga sügavalt inglise keelepruuki juurdunud terminit „coefficient of permeability” vaevalt õnnestub vahetada. Kuid ma eksisin. USA teaduslikud ühingud nõustusid termini asendama palju konkreetsemaga „hydraulic conductivity” [‘filtratsioonimoodul’].” (Tsiteeritud Enno Soonurme artikli „Leo Jürgenson pinnasemehaanikuna” järgi – Ehitus ja Arhitektuur 1987, nr 2, lk 24–27; nurksulgudes siinsed lisandused.) Üleskutse „Taganegu harjumus korra eest!” esitas Jürgenson ka vene pinnasemehaanikuile, kes aga ei nõustunud parandama („nii on kasutatud juba üle saja aasta”).

Niisiis ei ole kõige siinöelduga tahetud kahte äärmuslikku seisukohta läbinisti taunida. Nii Nurme kui ka Jürgensoni programm jätsid endast eesti oskuskeeletõpetusse kahtlemata palju kasulikku: esimene hoiatas tarbetute erinevuste eest kirjakeele eri allkeelte vahel, ülemääraste ja kunstlike konstrueeringute eest oskuskeeles; teine, vastukaaluks esimesele, meenutas suurema ranguse ja süsteemsuse vajadust, kutsus harjumust võites oskuskeelet puudusi kõrvaldama, tulemusliiteid julgemini kasutama.

Niisuguseid vastandlikke taotlusi on olnud ning niisugustest eksimustest õpitud. Kirjakeele üldine arengujoon ning üld- ja oskuskeelet vahekord on aga olnud soodsad. Eesti kirjakeel oli oskuskeelet arendamise alguses – XIX sajandil ja XX sajandi algul – suhteliselt noor. Keeleraamid olid järeleandlikumad ja tarvilikke oskusmõiseteid neisse surudes avaldati mõju kogu kirjakeelele. Nii suunasid just oskuskeelet vajadused uurima, välja arendama ja rakendama rikkalikke tuletusvõimalusi ning nimetavalise ja omastavalise liitumise funktsionaalset eristamist. Suuresti mõjus siin kaasa J. V. Veski oma toimeka natuuri ja loodusteadusliku haridusega. (Nagu lihtne arvata, oli Veski Jürgensonile suur eeskuju. Nurme pidas Jürgenson vastaseks, kes millestki aru ei saa, isegi *sooja* ja *soojuse* vahetegemisest mitte.)

Veski julges oskuskeele huvides ära teha rohkem, kui söandaks mõteldagi akadeemilise keeleteadusliku haridusega isik. Et sellel väitel tõepõhi all on, selles peaks veenma eesti ja läti terminoloogia kujunemise võrdlus. Ajaliselt rööbiti akad J. V. Veski tegevusega kulges Lätis akad Jānis Endzelīnsi töö. Läbi 1920. ja 1930. aastate tuli kummalgi mehel täita terminoloogijahi ühendavat ja ühtlustavat rolli. Ent on kujuteldamatu, et range indoeuropeistika ja võrdlev-ajaloolise keeleteaduse vaimus koolitatud Endzelīns oleks endale oskuskeeles lubanud sellist novaatorlust kui loodusteadust õppinud Veski.

Kuidas on väikerahva keel suutnud hoida sõnavaras oma ja võõra ainese mõistlikus tasakaalus? Usutavasti on kõige enam selle heaks teinud just sajad oskuskeeleentusiastid. Nii on saanud kasvada rikas oskuskeel, võrsuda arukas, terve põhimõttestik. Sellest mõjutatuna on aga arenenud ja areneb ka kirjakeel üldse. Ning teiselt poolt: üksnes arenenud ja arenev, rikas kirjakeel suudab ülal pidada oma allkeelt – oskuskeelt. Ei saa ju oskuskeel elada lahus kogu rahvuskeelest kui oma toitepinnasest. Niisiis saab väita, et kogu eesti kirjakeele (sealhulgas üldkeele) ja eesti oskuskeele vahekord on olnud väga soodne ning on seda praegugi. Muidugi ei püsi see soodne suhe, see tasakaal isenesest, vaid üksnes tänu tööle – nii eriala- kui ka keeleinimeste vaeva tulemusena.

Nii jõuan lõpuks tagasi algul väidetud juurde, et oskuskeel on kirjakeele allkeel, kirjakeel omakorda rahvuskeele allkeel. Mida see sisuliselt tähendab? Meil on tõepoolest üks rahvuskeel, ent arenenud loomulikult keelel on väga keerukas mitmeastmeline ehitus. Ta koosneb peale kirjakeele veel hulgast allkeeltest, sellised on koha- ja sotsiaalmurded. Keele sotsiaalse diferentseerituse määravad keeletarvitajate vanus (vrd lapse ja täiskasvanu keelt, noorema ja vanema põlvkonna keelt), sugu (nt on mõnes keeles meeste ja naiste keelel tunduvalt häälduserinevusi), haridustase, eriti aga erinev töö, mis tekitab peale oskuskeele ka erialaslängi.

Nagu eespool kirjutatud, annab allkeele positsioon oskuskeelele õiguse omale sõnavarale, mida üldkeeles ei ole (aga mis võib sinna üle minna), õigustab erijooned muuski sõnavalikus peale oskussõnade, sõnamoodustuses ja lauseehituses, annab õiguse oma normivariantidele – ent kõike seda ühe loomuliku keele kui suursüsteemi raames. See tähendab, et oskuskeeles kehtivad samad seaduspärasused mis keeles üldse, aga tal on omad iseärasused. Oskuskeel on üldkeelest reguleeritum ja korrastatum. Oskuskeele kujundamisel toetutakse keeles üldse leiduvaile võimalustele, kasutatakse keele kõiki vahendeid. Üld- ja oskuskeele peamine erinevus on aga väljenduse täpsuses: **oskuskeel on üldkeelest täpsem.**

Täpsuse mõistet on lähemalt käsitlenud Henn Saari, öeldes sedagi, et keelendi seotus üldkeelega lisab terminile kommunikatiivset täpsust (Saari 1981b: 207 jj). Kõik ülejäänud erijooned lähtuvad ikka siitsamast – täpsusest. Nt peab oskuskeel vahet tegema, mis on *aisting*, mis *taju*; mis on *lamp*, mis *valgusti*; mis on *värvus*, mis *värv*, mis *värvaine*; mis on *kaal*, mis *mass*; üldkeeles pole see aga üldse oluline. Mis vajadust oleks meil igapäevases elus küsida: „Mis värvusega on lapse silmad? Mis on ta mass?” *Mass* on eriti harjumatu mis tahes kaalumise tulemusest rääkimisel, nt kaupa ostes või müües („vorstitüki mass on 300 g”). Siin pole põhjust selle termini kasutamist nõudagi.

Ärgu eriteadlased iial üldkeelele oma erialast täpsust peale surugu. Sellist liialdatud taotlust on hakatud kutsuma **terminoloogiliseks purismiks**. Olgu neil kannatlikkust ja pikka meelt taluda seda, et võhik räägib *autokummidest*, kuigi mõtleb seejuures *rehve*, või et kasutades sõnu *raamat* ja *brošüür*, ta ei teadvusta, et raamatukogunduses tähistatakse *raamatuga* vähemalt 49-leheküljelist trükist ning *brošüüris* on 5–48 lk. Ornitoloogil on valus kuulda, et kevadel pannakse üles *kuldnokapuure*, sest neile on *puur* 'traadist või võrgust seintega paik lindude ja loomade pidamiseks tehistingimustes.' Kuldnokki ootavad nad *pesakastidesse*. Siiski näitab „Eesti

kirjakeele seletussõnaraamat” nii liitsõna *kuldnokapuur* ’puust pesakast kuldnoka pesitsemiseks’ kui ka sõna *puur* tähendust ’kuldnoka vm linnu pesakast’. Üldkeeles paraku on nii, kuigi linnuteadlaste palvel sai ÕSi artiklisse *puur* soovitus kasutada nimetust *kuldnoka pesakast*.

Peale erialase täpsuse ei maksaks spetsialistidel peale suruda ka erialaseid arusaamu. Botaanika terminoloogia ja taimenimetuste komisjon on asunud tegutsema, et taimede kohta öeldaks *kes*. Vt Erelt, Tavast 2003: 93, kus komisjon on Eesti Terminoloogia Ühingu küsitlusele vastates öelnud: „.. suurim saavutus on taimede kohta *kes*-asesõna laialdasem kasutamine.” Postimehe intervjuus 18. novembril 2004 vastas komisjoni liige Toomas Kukk ajakirjanik Raimu Hansoni küsimusele „Kumba sõna kasutate intervjuus, kui juttu tuleb taimedest – kas „kes” või „mis”, ja miks?” järgmiselt: „„Kes”, kuigi kümnekond aastat tagasi öeldi taimede kohta veel kindlasti „mis”. Et taimed on elus, siis miks peakski nende kohta ütleva „mis”?” Siiski arvab ta, et hinge taimedel ei ole.

Saaksin botaanikute sellist soovi isegi mõista, ent nende oma eriala sees. Pole sugugi haruldane, et pikaäegne uurimisobjekt teadlase silmis elusaks saab, koguni mõni päris elutu, nt keeleteadlasel sõna või keel, mehaanikateadlasel mõni masin. Botaanikuil aga paistab olevat tahtmine suruda seda peale ka üldkeelele, nt ajalehtede aiandusnõuannetele. Keelenõu andes on tulnud kokku puutuda toimetajate kurtmistega. Mittebotaanikule on võõras öelda: „.. samas on Eestis mõõdetud ka 177 cm pikkune taim [kesalill], kes vohas rammusal mullal kõrgete rukki-kõrte vahel” („Eesti taimede kukeaabis” lk 9); „Kuusk, kelle otsas on palju käbisid ..”, „Kõrvits, kes kasvab hästi kompostihunniku peal ..”.

Paraku on tihti nii, et teiste suhtes saadakse terminoloogilise purismiga liialdustest aru, oma eriala suhtes aga mitte. Näiteks

on mõnigi jurist protestinud, et võhikud räägivad õigusasjust võimalult valesti, ent samas ei pruugi ta märgata, et ütleb ise midagi valesti füüsiku või bioloogi seisukohast.

Mida üld- ja oskuskeeles vahekorras tuleb tingimata **vältida**, see on nende **vastuolu**: oskuskeeles „edasi” ei saa üldkeeles olla „tagasi”, ja vastupidi. Tuleb vastuolust lahti saada, selguse nimel vanast harjumusest loobuda. Nii näiteks tähendab *hankimine* üldkeeles kuskilt millegi muretsemist, ükskõik kas endale või kellelegi teisele. Majandus- ja õigusterminina aga pandi *hankimine* tähistama sellist tehingut, kus üks ettevõtja annab määratud ajal teisele ettevõtjale ettenähtud koguse toodangut. See on siis hoopis kellegi millegagi varustamine, ükskõik kas juba olemasoleva või hangitavaga. Vastuolu lahendamiseks on majandusmeestel ja juristidel soovitatud desorienteeriv *hankima* kõrvale jätta ja ümber õppida terminite *tarnima*, *tarnija*, *tarne*, *tarneleping* peale (vt ka Saari 2004: 69–72).

Mõtted viib üsna valele rajale ka juristide ja politseiametnike kasutatav *kuriteo avastamine*. Kui nad mõtleksid selle all kuskilt vägivaldatunnustega laiba või mahapõletatud ehitise leidmist, siis oleks kõik õige: *avastama* üks tähendusi ongi 'märkama, ära nägema'. Miski saab ilmsiks, nt pettus, vargus, puudujääk tuleb välja, s.o keegi leiab kuriteo toimunud olevat. Kui aga prokurör või politseinik mõtleb kurjategija teadasaamist ja asitõendite kätteleidmist, siis on see *kuriteo lahendamine*.

Toreda näite ootamatust vastuolust pakkus 2006. a kevadel ajalehesõnum, et ulukiuurijad üritavad Pärnumaal *kaelustamiseks* kinni püüda neli hunti. *Kaelustamine* on üldkeeles tähendanud ainult 'kallistamist, emmates kaela langemist'. Et sõnumi pealkiri oli „Teadlased tahavad hunte uurida raadiosaatjate abil”, võib arvata, et kinnipüütud hunte ei hakata kallistama, vaid nad saavad endale raadiosaatjaga kaelused. Hiljem on tulnud teateid, et *kaelustatud* on karugi.

Vastuolude tekitamise eest hoiatas ka loodusteadlane Viktor Masing: „Geoloogid on varasemast kirjandusest hästituntud *aluspõhja* asemel üha rohkem hakanud kõnelema *pealiskorrast*. Viimane asub tõepoolest allpool asuva aluskorra peal, kuid enamasti küllalt sügaval maa sees – asjaolu, mis on vastuolus sõna *pealiskord* kõnekeelse tähendusega, kujutlusega kihist, mis on kõige peal, nagu muld. Raske on juurutada (veel enam – koolis õpetada) seda, mis on vastuolus igapäevase arusaamaga sõna tähendusest” (Masing 1981: 196).

Kokku võttes. Oskuskeel ja üldkeel on kirjakeele allkeeled. Nende erinevused ei taandu, vaid **keele diferentseerumine süveneb** samm-sammult koos teaduse, tootmise ja kultuuri keerustumisega ning sellel pinnal toimuva tööjaotusega. Arvestada tuleb sedagi, et kuigi olen selles peatükis rääkinud oskuskeele kui terviku eripärast, koosneb ta tegelikult erialakeeltest, mis võivad omavahel suuresti erineda. Võrreldes mõttes humanitaar- ja täppisteaduste keelt või edasi täppisteadustest näiteks matemaatika ja keemia oskuskeelt – nendegi erinevusi ei saa tasandada.

Erialsläng

Oskuskeele kõrval on erialati olemas släng, mõnel alal (nt lingvistikas) kesine, mõnel teisel alal öitsvam (nt arvutialal). Kui oskuskeel on kirjakeele osa, siis **erialasläng** (argoo, žargoon) **on slängi osa**, mida omavahelises suulisel suhtluses kasutavad ühe eriala inimesed. Vrd

ARVUTIALA OSKUSKEEL

diskett

emaplaat

klaviatuur

megabait; megabitti sekundis (megabit/s)

ERIALASLÄNG

flopi

emme

klaver

mega

<i>protssessor</i>	<i>prose</i>
<i>riistvara</i>	<i>raud</i>
<i>salvestama</i>	<i>seivima</i>
<i>sülearvuti</i>	<i>läpakas</i>
<i>tarkvara</i>	<i>soft</i>
<i>programm</i>	<i>proge</i>
<i>programmpeerima</i>	<i>progema</i>
<i>klõpsama</i>	<i>klikkima ~ klikkama</i>
<i>kopeerima</i>	<i>kopima</i>

Tõraveres pidavat käibima sõnad *tarkvara*, *värkvara* ja *kirstvara* 'iganenud arvutikraam'.

Arenenud kirjakeeltes, kus on hästi välja kujunenud allkeeled ja stiilid, on erialasläng alati olemas, väga rikkalik nt inglise keeles, päris lopsakas ka vene keeles (Superanskaja, Podolskaja, Vassiljeva 2003: 72–73). Eesti keeles on seda keelekihti napimalt. See oletuslik hinnang võib aga ka mitte kehtida, sest erialaslängi pole meil peagu uuritud. Selle uurimiseks on vaja tihedat sidet erialaringkonnaga – keeleainest, teadmisi eriala sisust, väljakujunemisest, ala mõjukeelest jms.

Erialslängi kui slängi osa ei suuna ega normi keegi, släng tekib, levib, uueneb spontaanselt erialasuhtluse käigus. See on ühe eriala poolest kindlaksmääratud ühiskonnarühmitise kõnepruuk, mis hälbib üldkasutatavast kõnekeelest. Selline keel tekib rühmitise ühtsuse (samasugune haridus, eriala, elukutse) ning muust ühiskonnast eristumise näitamiseks. Nii on oma kitsas tööperes olnud igal ametimehel oma slängiline hüüdnimi, nt laevapere liikmetel Eesti laevades enne II maailmasõda: junga – *jospel*, kapten – *vana*, tüürimees – *saba*, mehaanik ja kütja – *must*, madrus ja tekipoiss – *tekikaigas*, radist – *sähka*, puusepp – *tsimmermann*, vanemmehaanik – *siff* ~ *tšiff* („Mereleksikon” Tallinn: Eesti Entsüklopeediakirjastus, 1996).

Erialsläng on loomu poolest sotsiaalne murre ehk sotsiolekt. Eripäraseks teeb selle eelkõige slängisõnavara, vahel ka mõjukeelest

laenatud grammatilised või süntaktilised jooned, lühendid jms. See on **oma** keel, kus nagu keelelises suhtluses mujalgi tahetakse olla huvitavam, mitmekesisem, värvikam. Efektsemaid tulemusi annab metafoori ja metonüümia kasutamine, nt *papa* ja *mamma* elektrotehnikas, *surfama* 'lainelauaga sõitma' ülekanne spordist arvutitõesse 'Internetis liikuma', inglise börsilängist on meilegi jõudnud *härg* (ingl bull, *tõususpekulant*) ja *karu* (ingl bear, *languspekulant*).

Väga selgelt väljendub ökonoomsuse taotlus. Sagedad pikad terminid surutakse mitut moodi kokku: karburaator > *karbuss*, ostsillograaf > *oss*, amortisaatorid > *amordid*, sentimeeter > *sent*, detsimeeter > *tets*.

Sageli markeerib slängilisust *kas*-liide: potentsiomeeter > *potekas*, amortisaatorid > *amortikad* ~ *amordikad*, generaator > *genekas*, pressikonverents > *pressikas*, ingl laptop > *läpakas*.

Meeldib jääda võõrkeelse sõna ligi ka siis, kui omasõna olemas: *porde* on sks Bord '(auto) külg- või tagaluuk', vt ka eespool arvutiala näited, kus *flopi* on ingl floppy, *seivima* on ingl save, *klikkima* on ingl click, *soft* on ingl software.

Oskuskeele ja erialaslängi vahel ei ole sellist müüri, mis need kaks keelekuju omavahel jäigalt eraldi hoiaks. Ühelt poolt saavad oskuskeelest väljalangenud sõnad erialaslängis veel pikka aega püsida, kas või vanad saksamõjulised käsitöölade oskussõnad (antvärgisõnad). Näiteks võttis aega, enne kui vanad kingsepatöö terminid asendusid tänapäevaste jalatsitehnoloogia sõnadega: *tsvikkima* (sks zwicken) 'pealseid liistule tõmbama' → *tõmbima*, *spaltnahk* (sks Spalt) → *laustnahk*, *spannimõõt* (sks Spann) → *jalaseljamõõt*, *spannrühm* (sks spannen, liitsõnus Spann-) → *pingutusrühm*, *platt* (sks Platt) → (pealse) *esitükk*, *apsat* (sks Absatz) → *konts*.

Samal ajal pakub erialasläng oskuskeelele tihtipeale sobivaid – ja mis oluline – juba juurdunud sõnu. Näiteks kutsutakse üht toruühendusdetalli saksa keeles *Stutzer*, vene keeles *умыщеп*. Meie erialaslängis sai sellest *tuts*, mis võeti ka oskuskeelde. Masinaehi-

tuse oskussõna *tsang* 'üks kinnitus- või haardedetail' laenati saksa ja vene keelest (sks Spannzange, vn цапга) erialaslängi ja sealt edasi oskuskeelde. Sama teed mööda, st erialaslängist, on tulnud otsetuletatud verbid *kast* > *kastima* 'kasti(desse) pakkima' ja *purk* > *purkima* 'purki(desse) panema', nt toiduaineid konservi valmistamisel. Alpinistide slängist on pärit nende termin *reps* (vrd vn репшпур 'abinöör'). „Purjetaja sõnaraamat” (Tallinn: Valgus, 1980) toob ära ka slängisõnad *krüssama* (= *loovima*) ja *seilama* (= *purjetama*).

Erialslängi sõnadel ei ole teaduslikku täpsust, kuid tihtipeale väljendub neis terve mõistuse tähelepanek mingi välise tunnuse kohta ja see paneb mõiste nutikalt paika. Sõna jääb siis hästi meelde ja käibib edukalt erialaringkonnas.

Täiesti eripärane on **bürokraatiasläng**, kutsutud ka kantseliidiks. Seda tuleb lahus hoida asjaajamiskeelest, mis on bürokraatia oskuskeel ja sedakaudu kirjakeele osa. Vello Hanson on kirjutanud: „Kantseliiti on ekslikult peetud mingiks bürokraatia oskuskeeleks. Seda ta tegelikult ei ole, ta on kutseargoo, erinevalt muudest argoodest aga kirjalik, mitte (ainult) suuline. Bürokratiseerunud ühiskonnas nakatab ta kiiresti ka „aparaadiväliste” asutuste juhtimistasandid ning levib massimeediumi kaudu kõikjale” (Hanson 1994 (3): 18). Sellest slängist pole oodata midagi head. Hanson nimetab bürokraatiaslängi tunnustena umbisikulisust, anonüümsust ja ebakonkreetsust ning keeleliste vahenditena nominaliseerimist (Hansonil *deverbaalsus*), umbisikulist tegumoodi, refleksiivverbe, parasiitfraase ja ümbernurgautlemisi. Arvutispetsialistina kirjeldab ta, kuidas võib nakatuda ka tehnikakeel.

Veel suuremas nakkusohus on aga sotsiaaltöö- ja halduskeel, mille kohta mõned näited. Tavaline inimene kirjutab: „Kodutud peavad oluliseks võimalust pöörduda oma muredega sotsiaaltöötaja poole.” Sotsiaaltöö spetsialist parandab: „Kodutud peavad oluliseks nõustamisteenuse saamise võimalust”, sest ta teab, et *osutab nõustamisteenust*, ning talle on võõrad sõnad *kuulab muresid, aitab*,

nõustab, annab nõu. Tavaline inimene kirjutab: „töötajad, kes ise otsustavad, kuidas oma aega jaotada”, haldusspetsialist parandab: „töötajad, kellel on isiklik otsustuspädevus”, sest tema arusaamise järgi on töötaja oskused, teadmised, aga ka õigused, kohustused kõik ühed *pädevused* ehk *kompetentsid* (!). Ja kolmandaks näiteks olgu üks meilikiri: „Saadan avaliku teenistuse tippjuhtide kompetentsimudeli väljatöötamise projekti aruande. Samuti kinnitan üle kevadseminaril tehtud ühisotsuse koostada haldussuutlikkuse tõstmise meetme keskse koolituse alameetme raames taotlus avaliku teenistuse ametikohtade hindamise metoodilise juhendmaterjali koostamiseks eesmärgiga luua võimalus iga riigi- ja kohaliku omavalitsuse ametiasutuse ametikoha suhtelise väärtuse määramiseks nii organisatsioonisiselt kui ka avalikus teenistuses tervikuna ning tagada avaliku teenistuse ametikohtade ja neil makstavate palkade objektiivne võrreldavus ning seeläbi tõsta üldist juhtimiskvaliteeti avalikus teenistuses.”

Mudelites, kontseptsioonides, projektides ja strateegiates on kirjas suured ülesanded: *inimkapitali ~ inimpotentsiaali ~ inimressursi arendamine, personaalsete kontaktide väljatöötamine töötajatega ja nende teostamine, integreeritud innovatsioonisüsteemi koordineerimine ja efektiivsuse tõstmine, tulemuste ülekandumine innovaatilisteks toodeteks ja teenusteks, funktsioneerivate tugistruktuuride eksisteerimine vastavate tugiteenuste näol* jne.

Mis sellest Eesti elus paremaks läheb? Pigem küll bürokraatia õigustab oma olemasolu, taastoodab ja paljundab ennast.

MÕISTE JA SELLE MÄÄRATLEMINE

Oskuskeeleõpetuse oluline osa on **mõisteõpetus**, mis seob teda loogikaga. Eriti tähtsal kohal on see seisnud Viini terminoloogiakoolkonnas. Selle pani teoorias aukohale Eugen Wüster 1931. a ilmunud raamatuga „Internationale Sprachnormung in der Technik, besonders in der Elektrotechnik” („Rahvusvaheline keelenormimine tehnikas, eriti elektrotehnikas”). Wüsteri tööd ja seisukohad on koondatud postuumselt ilmunud kaheosalisse raamatusse „Einführung in die allgemeine Terminologielehre und terminologische Lexikographie” (Wüster 1979, „Sissejuhatus üldisse terminoloogiaõpetusse ja terminoloogiline leksikograafia”).

Õpetust arendasid edasi Helmut Felber (Felber 1984), Inge-
traut Dahlberg (Dahlberg 1976) jpt. Mõisteõpetus on olnud sisse
kirjutatud ka soome terminoloogiakäsiraamatusse (Haarala 1981;
Sanastotyö 1988; Suonuuti 1997) ning olen saanud sealtpoolt kriitika,
et pole toiminud oma 1982. a raamatus samamoodi (Ingo 1984:
386). Ka Tehnikasõnavara Keskuse (Tekniikan Sanastokeskus) 25
tegevusaastale pühendatud kogumikus on kolm põhiartiklit just
mõisteõpetusest (Tekniikan Sanastokeskus 1999). Vene oskus-
keeleõpetuses on värskema kirjanduse hulgas kõige põhjalikum
mõiste- ja defineerimisõpetus Sergei Šelovi raamatus „Termin.
Terminilisus. Terminimääratlused” (Šelov 2003). See on Wüsterist
mõjustatud Vene terminoloogiakoolkonna käsitlustes olnud lem-
mikteemasid kogu XX sajandi teise poole. Muidugi kehtib sama
mõisteõpetus eestigi oskuskeeleõpetuses. Mõiste probleemid on
meil taas huvi keskmesse toonud Arvi Tavasti magistritöö (Tavast
2002b) ja konverentsiettekanded (artiklitena Tavast 2003, 2004).

Tavast usub (ja usun minagi), et sõnast *mõiste* vääriti arusaamine ja selle ärasegamine sõnadega *sõna* ja *termin* saab takistuseks ka oskuskeelepraktikas – heade sõnastike ja tõlgete tegemisel (Tavast 2002a: 405–406).

Mõiste ja termini segiajamisest tõukub sõnafetišism – kartus, et kui vahetame sõna, nt asendades võõrtermini omaterminiga või ebaõnnestunud termini sisult sobivamaga, laguneb mõiste.

Terminoloogiastandard EVS-ISO 1087-1:2002 määratleb **mõiste** selgesti teadmusüksuseks, mitte sõnavaraüksuseks. Punkti 3.2.1 järgi on mõiste „teadmusüksus, mille moodustab ühene tunnuste kombinatsioon”. Märkuses on selgitatud, et mõisted ei tarvitse olla seotud konkreetsete keeltega, aga neid mõjutab sotsiaalne või kultuuritaust, mis sageli põhjustab erisuguse kategoriseerimise.

„Eesti entsüklopeedia” rõhutab asjakülge, et mõiste on mõtlemisüksus: „abstraktse mõtlemise vorm, mis peegeldab tegelikkuse esemeid ja nähtusi nende oluliste tunnuste, seoste ja suhete kaudu .. Mõiste ja sõna seos väljendub keele ja mõtlemise seoses” (EE 6, 1992, lk 476). Mõisted ei ole üksi, vaid kuuluvad kuhugi mõistesüsteemi või vähemalt mõistevälja. Neil teeb standard järgmist vahet. **Mõisteväli** on „temaatiliselt seotud mõistete struktureerimata hulk” (3.2.10), **mõistesüsteem** on „mõistete hulk, mis on struktureeritud vastavalt mõistete suhetele” (3.2.11).

Võtame näiteks pilved. Igapäevases elus teame, et pilv on mingi hõljuv ja vahel päris ilus moodustis taevas. Geofüüsikas aga selektatakse pilve mõiste nii: Maa atmosfääris hõljuvate väikeste veepiiskade ja jääkristallide kogum (EE 7, 1994, lk 313). Pilvedel on kindlad liigid, mis on paigas rahvusvahelise liigituse järgi (lk 315).

- | | |
|----------------------|-------------------|
| I. Ülemised pilved | 1) kiudpilved |
| | 2) kiudrunkpilved |
| | 3) kiudkihtpilved |
| II. Keskmised pilved | 4) kõrgrunkpilved |
| | 5) kõrgkihtpilved |

- III. Alumised pilved
 - 6) kihtrümpilved
 - 7) kihtpilved
 - 8) kihtsajupilved
- IV. Vertikaalsuunas arenevad pilved e konvektsioonipilved
 - 9) rümpilved
 - 10) rünksajupilved e äikesepilved

Iga pilveliik on kindel mõiste – kui kõrgel asub, kui paks, millest koosneb, mis sademeid toob – ja kuulub pilvede mõistesüsteemi.

Kõiki neid mõisteid tähistavad terminid, mis moodustavad koos terminisüsteemi. Nt on pilve *Alto cumulatus* aluse kõrgus 2–6 km, paksus 0,2–0,7 km, ta koosneb allajahtunud veepiiskadest ning temast võib langeda üksikuid veepiisku või lumehelbeid. Seda mõistet tähistab eesti keeles termin *kõrgrümpilv*, muudes keeltes omad terminid. On aga väga hea, et mõisted on kokku lepitud – lätlaste, poolakate, taanlaste jt pilveliigid on ikka needsamad mõisted olenemata rahvuskeelsest terminist.

Tuleb arvestada, et ükski mõistesüsteem ei ole tõelisuse ehk reaalsuse absoluutselt tõetruu peegeldus ega üksühene kirjeldus. Täiusest jääb ikka midagi puudu ning tunnetusel on maad areneda.

Iga keel annab reaalselt maailma edasi natuke omamoodi. Pilvede liigitus on rahvusvaheliselt kokku lepitud, mardikate liigitus niisamuti jne. Euroopa Liidus lepitakse kokku lõpmata palju, aga kõike on ikkagi võimatu kokku leppida. ELis on selgunud juba vägagi palju, mille kohta on raske teha kõiki liidu riike hõlmavat kokkulepet ja seda rahvuskeeltes loomulikult väljendada. See on üks ebaloomuliku eurokeele tekke põhjusi. Iga keele taga on ainukordne rahvuslik mõtlemine ja eestlased ei peagi püüdma oma mõtlemist prantslaste või inglaste või itaallaste järgi painutada. Meie mõtlemine ja keeleline maailm peabki olema natuke teistmoodi. Muidugi on seetõttu raske ka ühest keelest teise tõlkida.

Vabad käed mõistesüsteemide arendamisel peavad olema teadlastel. Iga süsteemi sees on hierarhiline liigitus tinglik, st alati on

võimalik liigitada teisiti. Nt seeni käsitleti varem taimedena, nüüd omaette riigina. Tormilindlaste sugukonnas on umbes 100 liiki – mis perekonnad aga neist moodustuvad, seda võib mitut moodi jagada ja jälle ümber jagada, sedamööda kuidas uurimistulemused täpsustuvad (Leibak 2001: 39). Taimede eluvorme käsitledes on Viktor Masing kirjutanud: „Muidugi tuleb arvestada, et ideaalset eluvormide jaotust ei ole ega saagi olla, sest loodus on alati rikkam teadlaste loodud skeemidest ning hoolitseb selle eest, et oleksid olemas üleminekud ja arengujärgud” (Masing 2000: 212).

Eri maades võidakse isegi teadus- ja tegevusalade hierarhiasuhteid käsitleda erinevalt. Nt mehaanika osade kohta on Lembit Üksti raamatus „Konstruktori sõnavara” 1 (Tallinna Tehnikaülikool, 1999) järgmine skeem:

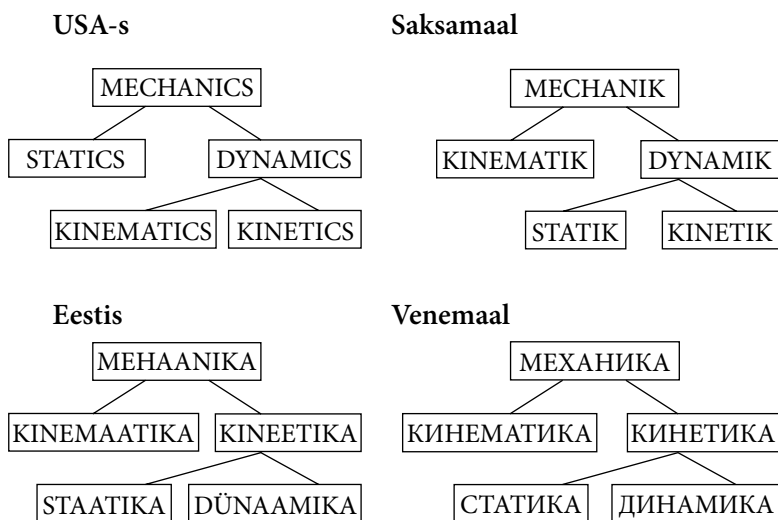

Samas on ka lähem seletus nende mehaanika põhiosade suhete ja sisu kohta (lk 5).

Mahust (mis on kõigi mõistele vastavate objektide hulk) lähtudes jagatakse mõisted ainikmõisteteks (on nimetatud ka üksik-

mõisteks) ja üldmõisteteks. **Ainikmõiste** on „mõiste, mis vastab ainult ühele objektile” (EVS-ISO 1087-1:2002 p 3.2.2) ja **üldmõiste** on „mõiste, mis vastab kahele või enamale objektile, mis moodustavad ühiste omaduste tõttu mingi rühma” (3.2.3).

Mõistesuhete hulgas on terminoloogias olulisim **hierarhiasuhe**, eriti selle alaliik soo-liigisuhe. Standard määratleb, et **soo-liigisuhe** on „kahe mõiste suhe, milles ühe mõiste sisu sisaldab teise mõiste sisu ja vähemalt üht lisa-eristustunnust” (3.2.21). Nt on soo-liigisuhtes 'sõna' ja 'omadussõna', 'auto' ja 'sõiduauto'. 'Sõna' ja 'auto' on soomõisted, 'omadussõna' ja 'sõiduauto' liigimõisted. Nagu edaspidi jutuks tuleb, peab terminoloog valdama oskust kindlaks määrata **lähim soomõiste** (nt mürr on nii- ja niisugune kummivaik; mürsk on nii- ja niisugune lõhkekeha). Ta peab ära tundma ka **kaasalluvad mõisted**, nt 'sõiduauto' ja 'veoauto' on mõlemad 'auto'; 'nimisõna', 'omadussõna', 'arvsõna' ja 'asesõna' on kõik 'käändsõna'.

Mõistesuhete kohta pikemalt, sh nende väljendumise kohta terminis, vt ptk „Terminite motiveeritus ja arbitraarsus”.

Nii soo-liigisuhet kui ka osa-tervikusuhet arvestades käibivad mõisteõpetuses veel terminid ülem- ja alammõiste. **Ülemmõiste** on „mõiste, mis on soomõiste või tervikumõiste” (3.2.13) ning **alam-mõiste** on „mõiste, mis on liigimõiste või osamõiste” (3.2.14).

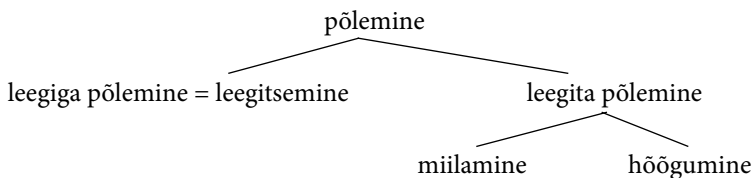

'Põlemine' on 'leegiga põlemise' ja 'leegita põlemise' suhtes ülemmõiste, ja on ülemmõiste ka 'leegita põlemise' alaliikide 'miilamise' ja 'hõõgumise' suhtes. 'Leegita põlemine' on 'põlemise' suhtes alammõiste, aga 'miilamise' (aeglane leegita põlemine) ja 'hõõgumise'

(tahke aine leegita põlemine koos valguse kiirgamisega) suhtes ülemmõiste.

'Välissein' (püsttarind, mis eraldab hoone sisemuse väliskeskkonnast) kui tervikumõiste on ülemmõiste, aga 'välisseina kate' kui osamõiste (välispinda kattev vooder, isolatsiooni- ja viimistluskihid) on tema alamõiste. (Selle ja eelmise lõigu terminid ja määratlused: T. Erelt, E. Soonurm, U. Pall „Ehitusliku tuleohutuse mõisted” Eesti Ehitusteave, 2001.)

Üld- ja ainikmõisteid, mõistesuhteid ning ülem- ja alamõisteid käsitleb peale terminoloogiastandardi EVS-ISO 1087-1:2002 veel standardikavand ISO/DIS 704 „Terminoloogatöö. Printsibid ja meetodid” (p 5.5 lk-del 6–15).

Terminiga tähistatav oskumõiste on põhimõtteliselt defineeritav, täpsem oleks öelda: mingil viisil esitatav. Mõisteist, mida tähistavad üldkeele sõnad, on heal juhul defineeritavad üksnes tuumikud. Püüdke näiteks defineerida, mis on sõnade *latakas*, *loll*, *ludinal*, *lõhki*, *rabelema*, *laskma* taga. Et oskumõiste saab üldjuhul olemas olla ainult mõistesüsteemi osana, siis saab teda **defineerida** samuti üksnes mõistesüsteemi osana. Ei saa näiteks defineerida 'vormi' üldse. Definiitsiooni ehk määratluse saab anda selle terminiga tähistatud bioloogia, filosoofia, lingvistika, matemaatika mõistele. Või teine näide: valimiku „Ehitusliku tuleohutuse mõisted” järgi on „*ohutu koht* – koht, kus inimesed on tulekahju korral väljaspool hädaohtu, nt tule- ja suitsukindel trepikoda”. Sellest ei tule aga niimoodi aru saada, nagu poleks muid ohte peale tulekahju ja iga selle eest kaitstud koht on ohutu. Endiselt on alles haigused, keskkonna saastumine, maavärinad, üleujutused, liiklusohud jne. Mõiste on defineeritud ehitusliku tuleohutuse alal ning selle tarvis piisavalt. Kolmas näide. Keskkonnakaitse mõistesüsteemis on sõnadel *kaitse* ja *kaitsmine* kaks tähendust: „1) liigi või biotoobi kaitsmine seaduse jõul; 2) igasugused meetmed liigi või biotoobi kaitsmiseks”

(Keskkonnasõnaraamat EnDic 2004). Sellega pole määratletud nt inimõiguste kaitset või arhitektuurimälestiste kaitset. Vaatame alati objektile mingist küljest ja nii määratleme ka mõiste. Üks ja sama 'vesi' on keemikule vesiniku ja hapniku ühend H_2O , aga füüsikule on ta vedelik, mis külmub $0\text{ }^{\circ}C$ juures ja hakkab keema $100\text{ }^{\circ}C$ juures.

Mida aga üldse definitsiooni all mõista? Praktikast tähistatakse selle sõnaga mitmesuguseid asju: pelgast sõnaseletusest ja objekti kirjeldusest kuni aksiomaatika abstraktsete, matemaatilis-loogikaliste definitsioonideni. Defineerimisõpetus ongi ennekõike loogika osi, siinses raamatus tuleb sellest juttu üksnes niivõrd, kui palju on tarvis teada terminoloogil. **Definitsioon** ehk **määratlus** on mõiste kirjeldus tuntud mõistete kaudu ning enamasti sõnade, vahel ka valemite abil: tundmatu vasak pool, s.o määratletav pool ehk *definiendum* (seal seisab termin) seatakse vastavusse juba tuntud parema poolega, mis on määratlev pool ehk *definiens*. Sellega definitsioon ühelt poolt piirab mõiste ning teiselt poolt määrab kindlaks termini ja sisu vastavuse (Dahlberg 1976 : 99).

määratletav pool <i>definiendum</i> mõiste	määratlev pool <i>definiens</i> määratlus
--	---

Definitsioone on tarvis keele täpsustamiseks suhtluses ning maailma tunnetamisel ja teaduslike süsteemide ehitamisel. Tuleb püüelda ühtsete definitsioonide poole, ent see jääb igavesti saavutamatuks ideaaliks, sedavõrd mitmekesine ja muutlik on maailm.

Siinne peatükk tegeleb üksnes definitsiooniga, jättes mõiste muud esitusviisid „Oskussõnastike” peatüki jaotisse „Mõistete avamine” (teiste keelte vasted, piirdeselgitused, entsüklopeediline kirjeldus, tsitaatnäited, seled jm).

Mõiste definitsioonil peab olema kindel **adressaat**. Definitsiooni täpsusaste ja ülesehitus sõltuvad täiesti sellest, kuhu ja kellele definitsioon on mõeldud: kas üldsõnaraamatusse (nagu õigekeelsus- või

seletussõnaraamat), oskussõnastikku, üldentsüklopeediasse, erialaentsüklopeediasse või õpikusse. Näiteks ÕS 2006 seletab ajaloo oskussõna *kümnis* nii: 'feodaalne naturaalmaks, algselt kümnendik osa saagist'. Selle seletuse (mida terminoloogias ei saagi definitsioonina võtta) teine pool on tüüpiliselt filoloogiline ning teeb tuletise läbipaistvaks: *kümme*, om *kümne* + *is* > *kümnis*. On tulnud kogeda, et seesuguseid filoloogilisi läbipaisteid peavad eriteadlased tautoloogilisteks seletusteks, ning tõele au andes nad defineerimisõpetuse seisukohalt seda ongi (à la *hägustama* 'häguseks muutma'). Üld-sõnaraamatus valitsevad aga teised seosed. Võrreldes lihtseletust entsüklopeedias antuga: „**kümnis**, aj. sissetuleku suurusest olenev maks vaimulike ja kiriku ülalpidamiseks; pärineb muistseilt heebreastelt. Algselt oli k. 1/10 sissetulekust, hiljem enamasti suurem. Maks lasus pms. talurahval: põllusaadustelt nõuti suur- ehk viljak-t, aiasaadustelt väikek-t, karjasaadustelt looma- ehk verek-t. Paljudel juhtudel läänistati k-e kogumise õigus ilmalikele feodaalidele. Frangi riigis nõuti k-t alates 6. saj-st (8. saj-st riigi abiga). Hiljem levis k-e võtmine kõigile kat. maadele. See maks kaotati Prantsusmaal 1789–90, mujal 19. saj. – Eestis ja Lätis kehtestasid vallutajad k-e 13. saj. alguses. 16. saj-ni oli tähtsaim koormis viljak. (kuni veerand saagist), hiljem asendus k. hinnusega” (EE 5, 1990, lk 337). See on tüüpiline entsüklopeediline kirjeldus, kus üldjoontes seletatakse ära mõiste olemus, päritolu, käibimine ja alaliigid. Kõige põhjalikumad ja täpsemad on erialaentsüklopeediad ja ülikooliõpikud, nii peab mingi matemaatika mõiste määratlus matemaatikaõpikus olema täpsem kui näiteks tehnikaleksikonis. Kui mingi mõiste definitsiooni kehtivus on piiratud, tuleb seda märkida, nt nii: „Normi all mõistame siinses raamatus ..” Oskussõnastikus pole seda vaja teha: kehtivus piirdub niigi eriala või valdkonnaga.

Terminoloogiatöös on mõiste määratlemine üks olulisemaid tegevusi, eriti oluline muidugi rahvusvahelises korrastuses. Isegi siis, kui me määratlust kuhugi kirja ei pane (nt terminite vasten-

damisel kakskeelses tõlkesõnastikus), peame mõiste endale ikka selgeks tegema. Muidu ei saa olla kindel vastava sõna sobivuses. Kuid põhimõtteliselt ei ole mõistete defineerimine **oskuskeele** asi, see kuulub iga **eriala** pädevusse. Semiootika seisukohalt vaadatuna kuuluvad terminid märgitasandile, mõisted ja nende definitsioonid aga peegeldustasandile.

Et kirjeldada saab nii mõiste sisu kui ka mahtu, siis jagunevadki definitsioonid kaheks. **Sisudefinitsioon** ehk definitsioon kitsamas, klassikalises mõttes lähtub teadaolevast lähimast soomõistest ning toob välja kõik olulised tunnused, millega kõnesolev mõiste eristub naabermõistetest. Näiteks nii: „Rööpkülik on nelinurk, mille vastasküljed on paralleelsed.” Selle definitsiooniga märgitakse, et rööpkülikud kuuluvad nelinurkade hulka – lähim soomõiste (*genus proximum*) on nelinurk. Rööpkülikud erinevad ülejäänud nelinurkadest selle poolest, et nende vastasküljed on paralleelsed – see ongi liigitunnus ehk liigierisus (*differentia specifica*). Sootunnus peab osutama tingimata **lähima** soomõiste peale. Teeksime vea, kui eelmises näites kirjutaksime *nelinurga* asemele *hulknurk* või *kujund* – need ei ole lähimad soomõisted. Laseri defineerimisel peab seal seisma *kvantgeneraator*, mitte *generaator*. (Generaatori kaudu defineerimisel tuleks määratlusse sisse tuua veel kvantgeneraatori liigierisused, mitte ainult laseri omad nagu lähima soomõiste kaudu määratledes. Ent ka siis ei näitaks see definitsioon korrektseid mõistetevahelisi suhteid.)

Tähelepanu väärib veel üks asjaolu. Liigitamisel samm-sammult põhjalikumaks minnes on võimalik eelmise liigitusastme komponendid, mis on mõiste edasiande-vastuvõtu seisukohast liiased, **terminist** taandada (vt ka ptk „Termini lühidus”). Nt on üks tegurite liik *keskkonnategur*, kuid selle liike on omakorda *vallandav tegur* ehk *päästiktegur* – ei pea ütleva *vallandav keskkonnategur* ehk *päästikkeskkonnategur*. Keskkonnakaitse terminisüsteemis on see niigi arusaadav. **Defineerides** peab aga kasutama lähimat

soomõistet, s.o *keskkonnategurit*, mitte *tegurit*: „vallandav tegur ehk päästiktegur on keskkonnategur, mis teatava väärtuseni jõudmisel vallandab mingisuguse protsessi” (Keskkonnasõnaraamat EnDic 2004).

Peale soo-liigisuhte võivad definitsioonid väljendada osa-tervikusuhet, mida võib veel jagada osa-terviku ning terviku-osa suhteks. Esimesel juhul näitab definitsioon, et kõnesolev mõiste on ühe terviku osa või element; teisel juhul – osade kogum, valik, kompleks. Nt: „Lülitusseadme poolus on lülitusseadme **osa**, mis on seotud seadme peaahele ühe elektriliselt eristatud juhtivraajaga”; „Paigaldis on üksik aparaat või seadmete/aparaatide **kogum**, mis on kogutud ühte kohta kindla ülesande täitmiseks, koos kõikide selleks vajalike vahenditega” (mõlemad „Elektroenergeetikasõnastikust” Tallinna Tehnikaülikool, 2005). Määratluses ei pea tingimata seisma sõna *kogum*, vaid võib olla ka *hulk*, *rühm* vm. Nt: toitumisahel ehk toiduahel on „**jada** organisme, keda seostavad järjestikku toitumine ja toiduobjektiks olemine” (Viktor Masing „Ökoloogialeksikon” Tallinn: Eesti Entsüklopeediakirjastus, 1992).

Mõiste kogu sisurikkust definitsioon avada ei suuda, ta vaid näitab lühidalt, mis on mõistes kõige olulisem.

Mahudefinitsioon loetleb kõik need alluvad mõisted, mis mõistesüsteemis seisavad samal liigitusastmel. Mahu kaudu defineeritakse siis, kui sisudefinitsioon oleks liiga raskepärane. Nt: „Halogeen on fluor, kloor, broom, jood või astaat.” Vahel kasutatakse mahudefinitsiooni sisudefinitsiooni täienduseks. Nt: „Isikuandmete töötlemine on igasugune isikuandmetega tehtav toiming, näiteks isikuandmete kogumine, salvestamine, korrastamine, säilitamine, muutmise, juurdepääsu võimaldamine, päringute teostamine, väljavõtete tegemine, kasutamine, edastamine, ristikasutamine, ühendamine, sulgemine, kustutamine või hävitamine või mitu eespool nimetatud toimingut, sõltumata nende teostamise viisist või kasutatavatest vahenditest” (isikuandmete kaitse seaduse § 5).

Terminoloogiastandardi kavand ISO/DIS 704 kirjeldab peale sisu- ja mahudefinitsiooni põhjalikult veel ostensiivset definit-siooni ehk näitavat määratlust (p 6.4 lk-del 23–27). Mõiste tehakse selgeks, kasutades graafilisi illustratsioone ehk selesid, videot, heliklippi, raalanimatsiooni jm multimeediumi vormi või lausa demonstreerides objekti ennast. Sellise audiovisualiseerimise oma-ette defnitsiooniliigiks tõstmine on multimeediumi ajastu ilming. Siinse raamatu mõttes see defnitsiooni alla ei käi, küll aga on mõiste esitamise viis.

Ükski **defnitsioon ei ole igavene**. Mõistete areng on kiire ning mida täpsem on defnitsioon, seda kiiremini see iganeb. Mõiste võib täieneda uute, oluliste, sisudefnitsioonis väljendamata lii-gitunnustega või mahudefnitsioonis loetlemata alluvate mõiste-tega. Vähemalt termini loomise või korrastamise ajal peab tal aga mõiste formuleering taga olema. Edaspidi, termini kasutamisel, naabermõistete ilmutumisel ja muutumisel võib mõiste kaotada esi-algseid täpsed piirjooned. Liiga muutlik on meie maailm selleks, et kord antud defnitsioonid suudaksid esitada igavest tõde. Kui näiteks *dokumenti* defineeriti 1970.–1990. aastail kõigis allikais kui materiaalsel objekti, siis XXI sajandi algul on määratlused läinud abstraktsemaks: dokument on üksusena käsitletav salvestis (*resp.* jäädvustatud info) või aineeline objekt (Sirje Nilbe raamatukogun- duse oskuskeele seminaril 5. oktoobril 2006). Retsensent Vello Hansoni märkus: „Abstraktsus on veelgi suurem: elektrooniline dokument jääb dokumendiks ka edastuse ajal (st mingi signaali- kogumi kujul), niisiis väga efemeerse „ainelise objektina””

Õigupoolest on hakatud leppima sellega, et on mõisteid, mida saab väga täpselt defineerida, aga on ka teisi, mille puhul see ei õnnestu. Ei minevat näiteks korda tõmmata selget piiri *füüsika* ja *keemia* vahele. Paljude maade ja rahvusvahelised terminikomisjonid on jännanud sellega, mis on *masin*, *seade*, *seadis* ja *aparaat*. Võisime defineerida *dokumenti* kui „eset, millele on jäädvustatud info” või

kuidagi teisiti ning meil endil oli mõistest päris selge kujutus. Mõtlesime selle all trükiseid, asjaajamisdokumente, helisalvestisi, filme, fotosid ega mõelnud planku kirjaga JÜRI + MARI = ARMASTUS, kuigi ka see mahub esitatud definitsiooni alla. Elektroonilisel ajastul ei pea me dokumendiks sedasama Delfis esitatud avaldust. Norbert Wiener on öelnud lohutavalt: „Oskus opereerida ebatäpsete mõistetega, oskus täpsustada mõisteid – see ongi väga iseloomulik inim mõistusele ja eristab teda masina mõistusest.”

Kui mõistet ei saa nõuete kohaselt defineerida, siis saab teda vähemalt **selgitada**. Tihti on parem, kui definitsioonid on n-ö lahustised. Seetõttu on oskussõnastikes viimastel kümnenditel sagedamini **piirdeselgitused**. Selline seletus esitab mõiste kohta mõned iseloomulikud jooned, mis näitavad võhikule kätte vähemalt kitsama ala, kuhu mõiste kuulub, asjatundjal aga võimaldavad aru saada, mis mõistega on tegemist. (Lähemalt vt ptk „Oskussõnastikud” jaotis „Mõistete avamine”.) Näide „Eesti-inglise-saksa-vene infosõnastikust” (Tallinn: Valgus, 1977), kus esimesena on sellist mõistepiiritusvormi teadlikult viljeldud: „*transpordiülesanne* – üks operatsioonianalüüsi ülesandeid”. – Pangem tähele ka keelelist täpsust, mis sõnaraamatus on eriti oluline. Osastav käänne välistab võimaluse võrdsustada terminid *transpordiülesanne* ja *operatsioonianalüüsi ülesanne* (vrd „*transpordiülesanne* – operatsioonianalüüsi ülesanne”). Selline ettevaatlikkus polegi liiast, sest sõnastikku kasutavad peale spetsialistide ka algajad õppurid.

Definitsioonile esitatavad põhilised **sisu- ja loogikanõuded** on järgmised:

1. Definitsioon peab mõistet adekvaatselt kirjeldama, nii et oleks õigesti valitud lähim soomõiste ja esitatud kõik tarvilikud, ent samal ajal ka piisavad tunnused (s.o ei pakutaks ebaolulist).

Seejuures tuleb arvestada, et eesmärgi poolest jagunevad definitsioonid nentivaiks ja normivaiks. Eugen Wüster nimetab neid: *Ist-Definition* (on-määratlus) ja *Soll-Definition* (peab-määratlus)

(Wüster 1979: 31). Esimesed ütlevad, mis tähendus terminil keelekasutuses **on**, teised – mis ta tähendama **peab**. Normivad definitsioonid on tüüpilised terministandardeile, kus definitsiooniga fikseeritakse mõiste ja termini vastavus.

2. Definitsioon ei tohi olla ei liiga kitsas ega liiga lai. Mõistest kitsamaks jääb ta siis, kui sisudefinitsioonis ei ole liigierisused või mahudefinitsioonis alluvad mõisted piisavalt loetletud. Nt: „Lihakonservid on hermeetiliselt suletud plekk-karpides tooted lihast, mida on mikroorganismide hävitamiseks ja toote säilivuse tagamiseks töödeldud kõrgel temperatuuril.” On nimetamata, et lihakonservid võivad olla ka klaaspurkides. Mõistest laiema definitsiooniga on tegu siis, kui sisudefinitsioonis on sees küll lähimat soomõistet, aga mitte enam kõnesolevat mõistet iseloomustavaid tunnuseid või mahudefinitsioonis mõiste tegelikust mahust välja jäävaid mõisteid. Lõtvuseni lai on määratlus, kus pole ei lähimat soomõistet ega eristustunnuseid, nt: „Elektrongiid on elektrooniline infovahendaja.”

3. Definitsioonis ei tohi tekkida ringi, kus mõistet seletatakse tema enda kaudu (*idem per idem*). Nt: „Mälu on võime varem olnut mäletada”, „Päästenöör on nöör päästmiseks”, „Liikurimootori heitgaasi vedelikpuhasti on seade heitgaasi puhastamiseks vedelikuga”, „Piimatöötlemine on tehnoloogiline protsess piima töötlemiseks pärast lüpsi, et säilitada tema kvaliteet kuni realiseerimiseni”. Ringi tuleb vältida ka sama mõisterühma definitsioonide piires.

Ühes eelnõus oli määratletud kultuuriväärtust kui asja, millel on kultuuriväärtus. Määratluse tekkepõhjus on see, et sõnal *väärtus* on kaks tähendust: a) kui omadus, kvaliteet ning b) kui kõrgelt hinnatav, väärtuslik ese. Siiski tuleks asja määratledes omadust pike-malt kirjeldada. Nähtavasti on otstarbekas avada omaduse mahtu: kultuuriväärtus on asi, millel on ajalooline, arheoloogiline, etnograafiline, kunstiline, teaduslik vms väärtus.

Põhilised **keelenõuded** definitsioonile on järgmised:

1. Definitsioon olgu keeleliselt selge ja ühemõtteline. Kõik selles kasutatud terminid olgu määratluse potentsiaalsele lugejale kas tuntud või seletatud.

2. Defineerimisõpetuses eeldatakse, et üldjuhul on definitsioon üksainus lause. Sellest sugeneb aga vahel vastuolu nõudega, et definitsiooni keel olgu selge. Küllap on mõistlik nii: parem kaks arusaadavat lauset kui üks segane. Kõige parem on osata teha üks selge, hõlpsasti arusaadav lause.

Määratlusele saab lisada tarvilikke andmeid, nt viiteid, näiteid, loetelusid. Need teatmed tuleb määratlusest selgesti eristada: kirjutada eraldi lõiguna (sobib väiksemas kirjas või suurema taandega).

3. Keeleline väljendusviis olgu adressaadi kohane. Näiteks erinevad teineteisest suuresti ühe ja sama mõiste definitsioonid, milledest üks on mõeldud algajale õppurile ning teine kogenud eriteadlasele. Õppimine algab lihtsa lausega: *kandela* on valgustugevuse ühik SI süsteemis. Väljaõppinud füüsik, keemik või valgustehnik teab: *kandela* on valgustugevuse mõõtühik, mis võrdub valgustugevusega, millega mingis suunas kiirgab $540 \cdot 10^{12}$ hertsise sagedusega monokromaatse kiirguse allikas, kui tema kiirgustugevus selles sihis on $\frac{1}{683}$ vatti steradiaani kohta. (Definitsioon kehtestati mõõtude ja kaalude 16. peakonverentsi otsusega Pariisis 1979.)

4. Määratletava ehk defineeritava poole vorm on käändsõnadel nimetav (üldjuhul ainsuse nimetav) kääne, pöörd sõnadel ehk verbidel *ma*-tegevusnimi. Pöörd sõnade asemele **ei pea** panema teonimesid (*mine*-tuletisi), praktikas kiputakse niimoodi tegema sellepärast, et sageli on käändsõna määratlust kergem sõnastada kui pöörd sõna oma. Määratletava vorm määrab kindlaks ka määratleva ehk defineeriva poole vormi: sealgi peab lähim soomõiste olema väljendatud käändsõnadel nimetava käändega ja pöörd sõnadel *ma*-tegevusnimega. Sage viga on arvu arvestamata jätmine, nt „**pitsat** on metallist, kivist, luust, kautšukist vm materjalist pitseri löömise

vahendid, millesse on süvendatud negatiivis kujutis, nt pilt, märk, nimi”. Samalaadne viga on *ma*-tegevusnime puhul määratlevas pooles *da*-tegevusnime või teonime kasutamine, nt „**taaselustama** ehk **revitaliseerima** on ehitist, ansamblit või ajaloolist linnaosa funktsionaalselt **taastada**” või „.. on ehitise, ansambli või ajaloolise linnaosa funktsionaalne **taastamine**”. Omadust saab väljendada nii nimisõna kui ka omadussõnaga, nt *viskoossus* ja *viskoosne*, *püdelus* ja *püdel*, mida tuleb siis ka sõnaliigile vastavalt määratleda.

Samad vead tehakse oskussõnastikes ka vastendamisel: a) segatakse ära sõnaliigid – nt **comprehension** arusaamine, mõistmine; taibukas, avar [inglise märksõna on nimisõna ja tal ei saa olla omadussõnalisi vasteid], **purpose-directed** eesmärgistatus [inglise omadussõnal ei saa olla nimisõnalist vastet]; b) ei panda tähele grammatilist arvuvormi – nt **cultural minorities** kultuurivähemus [märksõna mitmuses, vaste ainsuses], **governors** komandant. Näited on võetud „Inglise-eesti-inglise andragoogika sõnaraamatust” (Tallinn: Külim, 1995).

Liigitunnuseid võib väljendada mitmesuguste süntaktiliste tarinditega, sh nii lauselühendite kui ka kõrvallausetega. Lauseühendid annavad lühema, kõrvallaused selgema tulemuse. Samal liigitustasandil olevad kaasalluvad mõisted võiksid olla määratletud sama süntaktilist malli kasutades, nt järgmises mõisterühmas 'planeeringu' neli alammõistet.

planeering ehk maa-ala planeering – plaanimise tulemusena saadav maa-ala arengu kava

- üleriigiline planeering – planeering, mis koostatakse kogu riigi territooriumi kohta
- maakonnaplaneering – planeering, mis koostatakse kogu maakonna territooriumi või selle osa kohta
- üldplaneering – üldjooneline planeering, mis koostatakse valla või linna territooriumi kohta
- detailplaneering – üksikasjalikum planeering, mis koostatakse valla või linna territooriumi väiksema osa kohta

Neli planeeringuliiki on defineeritud lähima soomõiste 'planeering' ja kõrvallausega väljendatud liigitunnuse kaudu (T. Ereht, E. Soonurm, U. Pall „Ehitusmõisteid” Eesti Ehitusteave, 1999). Teine võimalus olnuks väljendada kõigil neljal liigitunnus *tav*-lauselühendiga, nt „üldplaneering – valla või linna territooriumi kohta koostatav üldjooneline planeering”.

Ent kordan: sama süntaktiline mall võiks olla, aga mitte ülepinnutuste hinnaga (pole öeldud: peab olema).

5. Definiitsioon ei tohiks olla üleni eitav: ta antakse selgituseks, mida määratletav objekt on, mitte mida see ei ole.

Eitavat vormi võib kasutada, kui eitus sisaldub juba mõistes endas, ent selgi juhul saab sageli määratleda jaatusega, nt „kaitsmata pind on tule mõjule avatud pind (tootel või tarindil)” („Ehitusliku tuleohutuse mõisted” 2001).

Eitust võib kasutada ühe olulise tunnuse väljendamiseks, nt „paralleelsed sirged on kaks sirget a ja a', mis on ühel tasandil ja ei löiku nende lõpmatul pikendamisel mõlemas suunas”. Üks tunnus on selles näites keeleliselt jaatavas, teine eitavas vormis.

Juhtub sedagi, et üks kaasalluvatest mõistetest defineeritakse jaatavas vormis, teine eitavas, s.o teise alla jääb kõik esimesest ülejäänu. Nt järgmises mõistekolmikus on 'ehitis' ülemmõiste ning 'hoone' ja 'rajatis' tema alamõisted.

ehitis – ehitamise tulemus hoone või rajatise kujul, püsivalt (koht-kindlalt) ühendatud aluspinnasega

- hoone – katuse, välispiirete ja siseruumi(de)ga ehitis
- rajatis – ehitis, mis ei ole hoone (nt tee, tänav, raudtee, sild, staadion, mast, välistorustik, tunnel, heakorrasutus, inimtegevuse tulemusena valminud haljastus)

(Näide võetud sõnastikust „Ehitusmõisteid”.) 'Rajatisel' on selles kolmikus eitusega sisumääratlus, mida täiendab mõiste mahu näidete loetelu. Neist rohketest erilaadsetest rajatise näidetest peaks ka nähtuma, miks pole õnnestunud paremat sisumääratlust anda.

6. Definiitsioon olgu naljakindel. Ettevaatust: „Keelemääraja on kümnendliigituses keelt näitav määraja.”

Määratlemisõpetust on lühidalt ja ülevaatlikult käsitlenud Helmut Felber „Terminoloogia käsiraamatus” (Felber 1984: 160–167). Olgu siinjuures toodud üheksa tööka, mida ta soovib määratlemisel silmas pidada:

1. Määratlus kui abivahend termini väljavalimiseks.
2. Määratluse sõltuvus etteantud mõistesüsteemist.
3. Määratluste omavaheline kooskõla.
4. Määratluses kasutatavad mõisted (need kõik peavad olema defineeritud samas või teises usaldusväärses väljaandes, viimasele tuleb teha viide).
5. Loogikalisest ringist hoidumine.
6. Määratluse mahu piiramine.
7. Määratluse täpsusaste olenevalt kasutajast.
8. Määratluse tihedus ja napsõnalisus.
9. Määratluste ühtne leksikaalne ja süntaktiline ülesehitus.

Ka standardikavandis ISO/DIS 704 on pikk osa „Definiitsiooni kirjutamine” (p 6.5 lk-del 27–34).

Kokku võttes. Mõiste defineerimine õnnestub, kui oleme: 1) kindlaks määranud mõiste olulised tunnused, 2) selgitanud mõiste suhted teiste mõistetega, 3) kindlaks teinud mõiste koha eriala mõistesüsteemis, 4) andnud heade keeletavade kohase sõnastuse. Defineerides õpitakse tundma objektide sarnasusi ja erinevusi.

Mõiste teiste esitusviiside (ptk „Oskussõnastikud” jaotis „Mõiste avamine”) kohta ei maksa kasutada sõnu *definiitsioon* e *määratlus*, kuid siinse peatüki õpetused kuluvad nendegi puhul ära.

MIS ON TERMIN

Termin on oskuskeeleeõpetuse põhimõisteid. Põhimõistest tuleb alati täpselt defineerida, et neile üles ehitada ülejäänud mõistestik. Selliseid mõisteid on aga paraku kõige raskem defineerida ning neisse takerdutakse tihti ka erialade terminoloogiakomisjonides. Teadustöodes antakse põhimõistetele sadu määratlusi, nt lingvistikas otsitakse ikka ja jälle vastust küsimusele, mis on *sõna*, mis *tähendus*, mis *lause*. Vastustest saavad alguse uued teooriad. Ka *termini* määratlemisega on jõudu proovinud nii paljud teadlased, et allpool sadakond definitsiooni reastada poleks sugugi võimatu. Eri teadus- aladel ei tähenda see sõna päris samu asju, kuid loogika ja filosoofia jätame siinjuures kõrvale ning piirdume oskuskeeleeõpetusega.

Laensõna *termin* on pärit ladina keelest, sealsest sõnast *terminus*, mis tähendab 'piir, raja'. Sellest sõnaraamatuis antavast faktist me siinjuures täpsemaks ei lähe, kuid soovitan huvilistel lugeda Henn Saari ülipeent keelelist arheoloogiat sõna *termin* kohta (Saari 1983a). *Termini* 'oskussõna' tulek eesti keelde põimub *tärmini* 'tähtaeg, tähtpäev' tulekuga, kusjuures viimane on vanem. Oskussõna tähenduses võis ta saabuda XIX ja XX sajandi vahetusel. Ado Grenzsteini „Eesti Sõnaraamat” (1884) annab saksa tõlkelaenu: „*kunstsõna* (Kunstwort, terminus technicus), sõna, mis iseäranis kunstis ja teaduses pruugitav”. *Kunstsõna* võib kohata vähemalt 1907. aastani ja selle asemele pürgib hiljemalt 1909. aastast *oskussõna* („Matematika sõnastik” Eesti Kirjanduse Seltsi väljaandel) (Saari 1983a: 91). *Termin* sekkub tihedamalt 1920. aastail ja rööpselt käibivad nad seniajani.

Vene keeles on terminoloogias *термин* ja loogikas *терм*. Eesti keeles on mõlemal alal *termin*, loogikas harva ka *term* (s.o otsustuse ja süllogismi osana). Inglise keeles on *term*, kuid tihti kasutatakse

ka *technical term*, mida siis ekslikult on vahel eestindatud *tehniliseks terminiks*. See ei ole aga ei tehniline ega tehnika termin, vaid termin üldse, sest omadussõna *technical* on siin kasutatud tähenduses, mis on lähedane kreeka nimisõnale *technē* 'kunst, oskus, meisterlikkus'. Prantsuse keel kasutab sõna *terme*. Saksa keeles käibivad nii *Fachwort* kui ka *Terminus*. Soome keeles on *termi*.

Kirjanduses leiduvad *termini* määratlused on klassikalised definitsioonid, s.o määravad kõigepealt lähima soomõiste *genus proximum*, seejärel liigitunnused *differentia specifica*. Tüüpilised lähimad soomõisted on olnud: a) sõna, b) sõna ja (leksikaliseerunud) sõnaühend, c) nimetusüksus. Nagu edaspidi selgub, jäävad a) ja b) kitsaks, aga c)-ga on võimalik opereerida. Liigierisusi on esitatud järgmiste tunnuste kaudu: a) termini leviku kitsus ja spetsiifilisus; b) termini erilise funktsioon (nimetab, väljendab, määratleb, selgitab, kajastab); on mainitud ka tunnetuslikku funktsiooni; c) termini semantika iseärasused (termini taga on erialane mõiste). *Termini* semantika kohta on olnud tavaks öelda, et see on täpne, ühetähenduslik, kindlalt piiritletud, süsteemne, näitab mõiste kohta klassifikatsioonis, väljendab objektiivseid suhteid eriala objektide vahel jne. Need väited on aga seesugused, et tegelikud terminid võivad nendega kooskõlas olla, aga tihtipeale ka ei ole. Kooskõla ideaaliks seatuga puudub nii sageli, et seda ei saa enam juhuslikuks hälbeks või puuduseks pidada. Tegelik pilt selgub siinse raamatu järgnevatest peatükkidest.

Viini terminoloogiakoolkonnas toonitavad kõik *termini* määratlused ja selgitused ootuspäraselt koolkonna põhiteesi: igasugune terminoloogiatöö lähtub **mõistest**, õigemini mõistemääratlustest, mitte aga terminitest, vt nt Felber 1984: 97–98, 167–168. Helmut Felber ongi defineerinud: „Termin on mõiste tähistus, mis võib olla väljendatud sõna, sõnaühendi või fraasiga.”

Arusaadav, et sedasama teed on jätkanud ka terminoloogiatöö standard EVS-ISO 1087-1:2002 – termin ehk oskussõna on „mingi valdkonna üldmõiste sõnaline tähis” (p 3.4.3). Võrdluseks: nimi on

„ainikmõiste sõnaline tähis” (p 3.4.2). (Üld- ja ainikmõiste seletus vt ptk „Mõiste ja selle määratlemine”.)

Palju tsiteeritud on tšehhi R. Kocourecki definitsioon: „Termin on element mingi eriala märgisituatsioonis, kus kommunikatsiooniprotsessis osalevad: a) inimesed (selle eriala spetsialistid), b) esemed (temaatiline alus), c) terminid ja mõisted (spetsialistide mõtlemise põhiüksused). Terminid eristab mitteterminist küllaldaselt see, et termin on sõna või leksikaliseerunud sõnaühend, mis oma tähenduse määramiseks nõuab definitsiooni” (Kocourek 1965). Seega on tema lähenemisnurk **defineerimisvajadus**. Sama lähtekoht on olnud ka paljudel saksa ja vene oskusekellastel. Näiteks on tuntud Tatjana Kandelaki määratlus: „Termin on sõna või leksikaliseerunud sõnaühend, mis nõuab oma tähenduse kindlaksmääramiseks teatavas mõistesüsteemis definitsiooni esitamist” (Kandelaki 1977: 7). Samast on tegelikult lähtunud ka Uno Mereste, kui ta on öelnud, et termin on „mingi täpselt formuleeritud mõiste keeleline ekvivalent” (Mereste 2000: 63). Ent tema sõnadest kumab läbi ka hoopis vastuvõetavam arusaam, et oluline on üksüheselt määratud vastavus mingi mõiste ja keelendi vahel.

Ülemäära toonitada, et iga termin **nõuab** määratlust, iga termini taga **on** määratlus, mõisted üldse ei eksisteeri täpsete määratlusteta – see oleks liiga range ega kehtiks enam tegelikkuses. Terminid loomise ajal peab mõiste tingimata täpselt selge olema. Aga edaspidi, termini kasutamisel ja naabermõistete ilmumisel liikumisel võib see sisu kaotada esialgsed täpsed piirjooned. Maa-ilmal muutub kõik nii kiiresti, et üks ülitäpne definitsioon ei saa kaua püsida. Väitkem seepärast üksnes seda, et terminiga tähistatav mõiste on **põhimõtteliselt defineeritav** (vt ka ptk „Mõiste ja selle määratlemine”). Üldkeelesõna puhul on võimalik tema tähendust defineerida võib-olla ainult tuumiku suhtes.

Sergei Šelov teeb raamatus „Termin. Terminilisus. Terminimääratlused” ulatusliku kokkuvõtte *termini* määratlustest vene

oskuskeeleõpetuses (Šelov 2003: 3–28). Ta esitab viis terminite keelelist joont, mida kõige sagedamini on peetud terminite ja üldkeelesõnade eristajaiks. Need on: „1) termini seotus mõistega ja termini mõistelise semantika täpsus; 2) termini ühetähenduslikkus või vähemalt tendents selle poole; 3) termini stiililine neutraalsus ja ekspressiivsuse puudumine; 4) termini nimisõnalisus; 5) termini süsteemsus” (sealsamas, lk 4–5). Paraku heidab ta analüüsi käigus neli neist täiesti kõrvale (eriti kergesti muidugi neljanda joone, vt ka siinse raamatu lk 67) ning peab viiendat liigi ähmaseks. Selle asemel esitab ta oma trakteeringu:

- „A. Mingisse valdkonda kuuluva märgi (sõna või sõnaühendi) tähenduses ja ainult tähenduses peitub see, mis teeb märgi terminiliseks.
- B. Märgi (sõna või sõnaühendi) terminilisus määratakse kindlaks ainult mingi tema tähenduse seletamise süsteemi suhtes (nt määratluste süsteemi suhtes).
- C. Märgi (sõna või sõnaühendi) terminilisus on seda suurem, mida rohkem andmeid on tarvis tema tähenduse identifitseerimiseks selles seletamise süsteemis” (Šelov 2003: 23).

Nii võib järeldada, et suure vastanduse „termini (leksikaalne) tähendus – terminiga nimetatud mõiste” lahendab Šelov lihtsalt: erialases kasutuses termini tähendus ongi temaga tähistatud mõiste. Termin kui sõna ja sõnaühendi spetsiifika peitub tema tähenduses.

Püüan allpool vastandada oskussõna ja üldkeelesõna mõningaid külgi. Alustan kõige olulisemast: missugune on **tähistaja ja tähistatava vahet** kummagi puhul. Oskussõna loomus tingib, et tähistaja ja tähistatav oleksid üksüheses vastavuses: üks märk – üks tähistatav. Tegelikud terminite talitlustingimused on aga sellised, et satuvad loomusega vastuollu ja mõjutavad seda. Nad loovad olukordi, kus tähistaja ja tähistatava üksüheses vastavuse rikkumine on paratamatu. Jõusse astub termini loomuse teine pale – keele-

märgi loomus, sest iga termin on ju loomuliku keele märk. Nii tungivad sisse polüseemia ja sünonüümia. Üldkeelesõna puhul ei saa enam üldse rääkida tähistaja ja tähistatava üksühesest vastavusest, üldkeelemärgi korral on väga oluline märgi suhe teiste märkidega: sõna täpne tähendus selgub alles konsituatsioonis. Termin tähendus aga põhimõtteliselt ei sõltu suhtest teiste märkidega, kontekstist ehk kaastekstist ega konsituatsioonist ehk kaasolukorrast. Selle määrab ühelt poolt mõiste objektiivne sisu, teiselt poolt subjektiivne alge, mille toob sisse teadlane, kes mõistet uurib ja piiritleb. Kaasteksti osa ei saa aga täiesti eitada ka terminite puhul, ta on üksnes kõrvalisem. Miks ta siiski tarvilik on, selgub edaspidi polüseemia ja sünonüümia käsitluses.

Olgu termin sõna või sõnaühend, ikka kujutab ta endast ühte märki, millele vastab üks mõiste. See mõiste ei tohi kaotada terviklust, olenemata sellest, missuguste vahenditega väljendatakse tema sisu. Just seda mõeldaksegi, öeldes, et termin on **ühtne nimetusüksus**.

Termin kuulub mõistevälja. Sõnast saab termin oma mõisteväljas. Ei ole olemas mingit eraldiseisvat, omaette terminit *sarikas*, küll on botaanika termin *sarikas* ning ehituse termin *sarikas*. Kummalgi erialal on selle terminiga tähistatud mõiste põhimõtteliselt defineeritav.

Eesti oskuskeeleeõpetuses on termini ja üldkeelesõna erinevusi vaadeldud Helve Kabur ning teinud asjaliku kokkuvõtte: „Järelikult on terminil järgmised tunnused ja erinevused üldsõnast:

- 1) termin on ideaaljuhul üheainsa tähendusega, monoseemiline, s.o **tähendus ja mõiste langevad kokku**;
- 2) sõna omandab termini kvaliteedi terminoloogilises väljas;
- 3) terminiga tähistatud mõiste on põhimõtteliselt defineeritav.

Peale selle ei kaasne termini puhul konteksti hariliku muutumisega tema tähenduse muutumine (termin ei ole tundlik tavalise

konteksti vastu). Termin tähendust mõjutab ainult terminoloogiline **väli**” (Kabur 1966: 431).

Nagu näha, on Kabur lähtunud just terminite erilisest funktsioneerimisest võrreldes üldkeelesõnadega, mitte sellest, nagu oleksid nad erilised sõnad.

Kõige põhjalikumalt on eesti oskuskeeleõpetuses terminit käsitlenud Henn Saari (Saari 1983b). Ta toob juurde **oskuskeelendi** mõiste, et sedakaudu jõuda oskussõna ehk termini määratlemiseni. „Oskuskeelel on grammatilisi erijooni, suurema jao tema isepärasest moodustavad aga korduvad sõnalised väljendid, väljendite hulgas omakorda on mass sõnu ja ühendeid. Siiski parem kui oskusväljenditeks on selliseid oskuskeele üksusi nimetada oskuskeelenditeks, kuivõrd keelendi mõistesse mahub tava kohaselt kõik alates morfeemidest ja lõpetades süntaktiliste tarinditega, kaasa arvatud fraseologismid” (sealsamas, lk 250).

Oskuskeelendid „on olemas mingi(te) eriala(de) nõudel, nende erivajaduse tõttu, .. alad pretendeerivad oma suhtlusvajaduse sunnil nende olemasolule. See on oskuskeelendi liigitunnus, kuna lähimaks soomõisteks jääb üsna avar vormiline repertuaar .. ” (lk 250). Saari loetleb: 1) sõnad, 2) sõnaühendid, 3) liitsõnaosad, mida kas üldse või oma väljas ei kasutata omaette sõnadena (nt *absoluut-*, *laus-*, *purd-*, *kiiv-*), 4) sõnamoodustusmorfeemid (nt keemias *-aan*, *-eel*, *-ool*), 5) morfeemijärjendid, nagu oskussõnade tuletatud tüved, 6) püsiväljendid, mis ületavad lausesisese ühendi (fraasi) mõistepiiri (nt käsklus *tasane edasi!*, ametiküsimus *kus tohib silduda?*).

„Kokkuvõttes on **oskuskeelend** siis oskuskeele loomulikkeelne nomineeriv üksus” (lk 251). Piirang *loomulikkeelne* (s.o loomulikkude keelde kuuluv) on vajalik seetõttu, et teaduses käibib ka tehiskeeli, mille vaatlus oskuskeeleõpetusest välja jääb. Oskuskeel on loomulik keel ja tema leksikaalsed elemendid on loomuliku keele elemendid. *Nomineeriv* näitab kõige oleva tähistamist sõnaliselt. Nomineerimist on käsitletud avaralt, et see hõlmaks peale asjade, nähtuste jms

ka suhted ja modaalsused. (Siiski: ega ma leia, miks ei võiks Saarigi *nomineeriva üksuse* asemel öelda *nimetusüksus*.)

Edasi defineerib Saari – ja nüüd juba oskuskeelendi kaudu – **termini** ehk **oskussõna**: „terminiks nimetame sellist oskuskeelendit, mis on kujult kas sõna, sõnaühend või .. liitsõnakomponent” (lk 251). Nagu näha, on Saari antud *termini* määratlus puhtlingvistiline ega tegele mõistele vastavuse või range definitsiooni olemasoluga.

Vahel on termini mõistesse haaratud ka lühendid. Seda ei saa siiski teha, sest lühendil ei ole omaette sisuplaani. Võrdleme näiteks ühikuterminid *džaul* ja tema tähist *J*, meditsiiniterminid *pretsipitaat* ehk *sade* ja lühendit *Ppt*. Kui aga lühendamise teel tekitatud üksus on saanud sõltumatus, saanud sõnaks, siis kuulub ta sellena oskuskeelendi mõiste alla. Küllap sobivad näideteks *aids*, *ufo*, *vipp* jms.

Just eesti oskuskeeletõlpetuses on hakatud toonitama sedagi, et **terminilisus** on olulisel määral **tüve omadus** (Saari 1981a, 1989: 126–127). Kõik ühest ja samast tüvest lähtuvad tuletised moodustavad tuletuspesa, nagu näiteks: *paljand*, *paljandiline*, *paljandama*, *paljandamine*, *paljanduma*, *paljandumine*, *paljandus*, *paljanduslik*. Kui aga terminilisus on tüve omadus, siis saavad kõik need tuletised olla terminid. Langeb ära probleemitsemine selle ümber, et *paljandumine* on küll termin, aga kas on termin ka verb *paljanduma*. Veel enam – terminid on kindlasti ka kõik näiteks *paljandust* sisaldavad liitumid: *paljandusekskavaator*, *paljanduspind*, *paljandustööd*. See tähendab, et termini kvaliteediga tüvi kujundab enda ümber terve **moodustuspesa**.

Saari toonitab, et terminid moodustuvad pesiti keele korrapärasusvõrkude jõul. Moodustuspesi ei saa oskussõnastikes tihtipeale täielikult esitada. „Aga moodustuspesad tuleb esitada nii ja loend varustada selliste kommentaaridega, et pesade esitatud koosseis ei takistaks väljäänut oskustekstides kasutamast, vaid et ta juhiks tähelepanu võimalustele kasutada oskuskeeles mõõndavaid sõna-moodustus- ja varieerimisvõimalusi” (Saari 1981a: 75).

Sama käsituse põhjal, mis omistab terminilisuse tüvele, ning eesti keelt silmas pidades võib öelda ka seda, et „nõue kasutada üht ja sama tuletist kogu oskuskeelse teose ulatuses oleks takistuseks neile autoreile, kes hästi orienteeruvad tuletusmehhanismis ja taotlevad paindlikku ning mitmekesisist teadustiili” (lk 76).

Kindlasti on väär vahel kirjanduses vilksatanud väide, et terminid on ainult nimisõnad. **Sõnaliigiti** on tõepoolest näha, et kõige enam esineb oskuskeeles termineina nimisõnu. Siiski ei tähenda see kaugeltki, et tegu-, omadus- ja määrsõnalisi termineid ei esineks: juba moodustuspesad haaravad kaasa nemadki, nt eespool toodud *paljandi* pesa; *tahtlus*, *tahtlikult*; *karistus*, *karistama*, (erinevused) *karistuseti*; *silinder*, *silindriline*, *silindrilisus*. Arv-, ase- ja abisõnad on aga samad mis üldkeeles.

Oskussõnastikke koostanud, toimetanud ja retsenseerinud inimesena tean, et oskussõnastikes kipub olema väga vähe verbe. Neid esindavad deverbaalid ning karta on, et see mõjustab ka oskusteksti: tegusõna asemel pannakse lausesse deverbaal koos saateverbiga (nominaliseeritakse), nt maa *tagastamine toimub .. pro* maa *tagastatakse ..*, inspeksioon *teostab järelevalvet* tehnilise korrasoleku *üle pro* inspeksioon *valvab* tehnilise korrasoleku *järele*, tegu *on suunatud ohu ärahoidmisele pro* teoga *on tahetud* ohtu *ära hoida* ~ tegu *peab* ohu *ära hoidma*. Ainult deverbaalide esitamist põhjendatakse harilikult ruumi kokkuhoiuga, aga mööngem, et neid on ka mitmelgi põhjusel mugavam esitada. Peaks vähemalt jälgima, et esitus oleks mitmekesine: ei oleks üksnes *-mine*, vaid ka muud selles terminiväljas tarvilikud tuletised (*-us*, *-e*, *-mus*, *-vus*, *-ng jt*). See juhib ehk tähelepanu nende tuletiste ühisele emale – verbile. Üks sõnaliigiti mitmekesise sõnastiku näiteid on „Vene-eesti tervishoiu ja sotsiaaltöö sõnastik” (Tartu-Paide, 2005). Meditsiini- ja sotsiaaltöötajate igapäevast keelt hariv praktiline sõnastik annab peale nimisõnade rohkesti omadussõnu, tegusõnu ja tegusõnaga oskusväljendeid. Paar näidet viimaste kohta: *korterit heakorrastama*,

kõrvavaiku eemaldama, oma tervist jälgima, tihti sidet vahetama. Tüüpiline oskussõnastik pakuks *korteri heakorrastamine, kõrva-vaiguaeemaldamine, oma tervise jälgimine, tihe sidemevahetamine* ja võiks tekstis tekitada tahtmise neid tegevusi läbi viia või teostada. Niisiis püüan võimaluse korral teadlikult oskussõnastikku verbe lisada ja soovitatan seda teha teistelgi sõnavara seadjal.

Eelnevas näites oli tegevus väljendatud tegusõnaga ja tegevusobjekt osastavas käändes nimisõnaga. Nii saab seda laadi sõnaühendid esitada kas või õigussõnastikus: *kuritegu matkima, kuritegu avastama, kuritegu ette valmistama, kuritegu toime panema, kuritegu uurima, kuritegu varjama; karistust kandma, karistust kergendama, karistust raskendama, karistust mõistma, karistust kohaldama.* Asjaolu, et seadustekstis võib olla *kuriteo matkimine, karistuse kandmine* jne, ei ole takistuseks – teised ei ole rohkem terminid kui esimesed. Kui aga tuleb väljendada subjekti seisundi muutust, siis sobivad sõnastikku nimisõnafraasid, kus on omastav kääne ja teonimi, nt *hagi aegumine, karistuse aegumine, kuriteo aegumine, karistatuse kustumine, tähtaja möödumine, tähtpäeva saabumine.* (Subjekt on siin keelelises, mitte juriidilises mõttes.) Ometi pole takistust ütelda õigustekstis enesekohase tegusõnaga: *hagi aegub, karistatus kustub, tähtaeg möödub* jne.

Kuivõrd siinses ja järgnevates peatükkides nimetatakse sageli **termini täpsust** või räägitakse sellest kui olulisest ootusest termini suhtes, siis püüan seda Henn Saari abiga selgemaks seletada. Täpsuse all paistab nõutavat:

- „1) Et terminil puuduks polüseemilisus või üldse tähenduslik ebamäärasus omas terminiväljas ja väljade hierarhias, samuti et poleks häirivaid polüseemilisi kõrvalharusid üldkeeles.
- 2) Et termini keha hästi eristuks teistest. Lisagem, et see on eriti soovitatav lähedaste, sisult raskesti diferentseeritavate mõistete puhul.

- 3) Et sõna kuju ei assotsieeriks midagi, mis viiks mõtte õigest mõistest kõrvale. Täpsem on see keelend, mis oma sisevormiga paremini orienteerib, s. t. mõistele viitab” (Saari 1981b: 207).

Lugejale peaks kõik see lähemalt selguma raamatu järgmistest peatükkidest. Saari nimetab 1. nõuet signifikatiivseks ning 2. ja 3. nõuet kommunikatiivseks täpsuseks. „Esimene tähendab seda, et mõlemas suhtluskanali terminalis seostub märgikehaga täiesti kindlapiiriline tähendus. See tähendus võib mõistete evolutsioonis muutuda, ent ikka mõlemal pool korraga ja ühtviisi, kaotamata küllalt kindlaid piirjooni. Teine, kommunikatiivne täpsus on märgikeha omadus vältida retseptoorset määramatust vastuvõtuterminalis eeldusel, et transmissiivselt on märk määratud (lähetaja teab selgesti, mida ta mõtleb).” Õnneks ütleb Saari teist sorti täpsuse sisu ka lihtsamate sõnadega: see pole muud kui „keelendi kuju sobivus vältimaks mitmeti, ebamääraselt ja vääralt mõistmist”. Keelend võib olla korraga täpne *resp.* ebatäpne nii signifikatiivselt kui ka kommunikatiivselt. Võiks arvestada, et kommunikatiivse täpsuse mõttes on eesti oskuskeeletõpetuses rohkem kasutatud sõna *selgus* (nt Rünk 1965: 468; Ots 1980: 585).

Lõpuks veel ühest kõhkluskohast. See on: **kas iga kord on terminit üldse tarvis?** Mõtlen siin õigupoolest kolme asjakülge. Esiteks on niisugune küsimus kerkinud vahetevahel terminoloogiakomisjonis. Kas mõiste on erialal nii oluline, käibiv või **iseseisev**, et üldse vajab nimetamist, või piisab kirjeldusest? Poleks paha selle üle vahel mõtiskleda, et mitte sattuda sõnatoretsemisse. Näiteks oli ühes standardikavandis kaks punkti:

üksiktegevus (single action) tegevus, mida teeb tuletõkkeuks, mis avaneb ainult ühes suunas

topelttegevus (double action) tegevus, mida teeb tuletõkkeuks, mis avaneb mõlemas suunas

Inglise keele järgi olid valmis tehtud sisutuks jäävad terminid ja veel tõlkeveaga: *action* on *toiming* (vrd *activity* – *tegevus*). Näilike terminite asemele tulnuks kirjutada asja sisu:

ukse ühele poole avanemine
ukse mõlemale poole avanemine

Need ei vajaks tuletõkestuse kontekstis seletustki.

Teiseks võib juhtuda, et ühe eriala keeles sage sõna, mida oleme pidanud terminiks, osutub lähemal vaatlusel **tühi-** ehk **ebatermi-****niks**. Seesuguse näite on toonud Uno Mereste artiklis „*Olemus* Eesti õigussüsteemis” (Mereste 2001). Tuleb välja, et sõna *olemus* pole õiguskeeles tarviski – ilma selleta on tekst selgem.

Kolmandaks peame arvestama oma **teksti vastuvõtjat**. Sellest on kirjutanud Heido Ots: „Hoiduge terminist, kui vähegi võite! Eriti siis, kui soovite laiendada oma lugejaskonda ajas ja ruumis. Teiste sõnadega – terminiteta olete mõistetav enamatele ja kauem. Paljud terminid sähvatavad kümnendiks-paariks üle põlise keeletaeva ja kaovad koos neid sünnitanud hüpoteeside, teooriate ja tarinditega. Isegi kui objektid ja nende käsitus ei muutu, võib väljendusmood termineid muuta. Üldkeele sõnavara muutub aeglasemalt ja seda tunneb oskussõnade tundjaist võrratult suurem inimhulk. Seepärast kaalugem iga oskussõna puhul, kas ei saaks teda kõrvale jätta, kui ei kirjutata just kõige kitsamale spetsialistide ringile” (Ots 1983: 392–393). Nii on sellel asjaküljel tegelikult ka teksti saatja poolne tähendus.

Selle raamatu järgnevad teemad kuuluvad suurde probleemiringi „missugune peab termin olema”. Küsimusele optimaalse vastuse otsimist on olnud väga palju. Nõuded püstitab iga uurija selle järgi, mis küljest ta terminile läheneb ja mille arvab termini olevat. Nõuded on ennekõike sisulised (st vastavus teadus- või praktikaharu tänapäeva tasemele), loogikalised ja keelelised. On ootuspärane, et siinses lingvistis kirjutatud raamatus on esiplaanil terminite keeleline külg.

TERMINITE MOTIVEERITUS JA ARBITRAARSUS

Käsitluse alustuseks usun sobivat Henn Saari tsitaadi: „Arbitraarsus ei ole just seesama mis nimetamisvabadus ega motivatsioon identne keelelise paratamatusega, kuid nii ühes kui ka teises avaldub vabaduse ja paratamatuse eluline vastuolu” (Saari 1987: 10). Selle osa lõpuni lugenud, võite otsustada ütlemise paikapidavuse või paikapidamatuse üle.

Et lähemalt selgitada motiveeritust terminoloogias, tuleb alustada mõiste tunnustest, sisust ja mahust. **Mõiste tunnused** on olulised nii mõiste enda kui ka tema suhete kindlaksmääramisel. Standard EVS-ISO 1087-1:2002 ütleb, et tunnus on „objekti või objektihulga mingi omaduse abstraktsioon” (3.2.4). Objekt omakorda on määratletud kui „miski tajutav või kujuteldav” (3.1.1). Märkus lisab, et objektid võivad olla ainelised (nt masin, paberileht, teemant), ainetud (nt muundustegur, projekti plaan) või kujuteldavad (nt lohe, ükssarv). Tunnuseid kasutatakse mõistete kirjeldamiseks. Siia kuuluvad kujutunnused (nagu ümar, ovaalne, lai, kitsas), materjalitunnused (puidust, metallist, plastist), värvustunnused (must, punane, rohekaspruun), asenditunnused (rippuv, hõljuv, seisev), ajatunnused (muutumatu, vana, uus), päritolutunnused (avastaja või leiutaja nimi, päritolumaa, päritoluaeg, valmistaja, valmistusviis), talitlustunnused (kasutuseesmärk, -viis ja -võimalused) jm.

Mõiste sisu (ehk võõrsõnaga intensioon) on sama terminoloogiastandardi järgi „mõistet moodustavate tunnuste hulk” (3.2.9). Pisut pikemalt seletades on sisu nende tunnuste kogum, mis võimaldavad üksikobjektide mõttelist kokkuvõtmist ja mõistete omavahelist piiritlemist. Näiteks hõõglambi mõiste määravad kindlaks

lambi mõistele (kui ülemmõistele) omased tunnused koos järgmiste lisatunnustega: valgust kiirgav tahke keha, valguse kiirgamine elekt-rivooluga kuumutamise tagajärjel.

Mõiste maht (ehk ekstensioon) on „kõigi mõistele vastavate objektide hulk” (standardi 3.2.8). Niisiis on ta kõigi nende objek-tide kogum, millel on selle mõiste tunnus(ed). Harilikult ei ole neid objekte võimalik loetleda, nt kõiki üksikuid hõõglampe. Mida suurem on mõiste sisu, s.o mida rohkem tunnuseid teda iseloo-mustavad, seda vähemaks jääb maht, s.o seda vähem objekte maht hõlmab. Mõiste sisu ja maht ei ole muutumatud, vaid muutuvad koos ühiskonna, majanduse ja tehnika arenguga (mõtleme nt lambi mõistele läbi aegade, vrd rasvalamp ja elektronlamp). Seetõttu võib vahel kohata ka ebatäpset või isegi eksitavat motivatsiooni, näiteks *pliiats* ei sisalda juba ammu enam pliid – mõiste on muutunud, aga termin pärit praegusaja pliiatsi eelkäijalt, ümbrises pliiipulgalt. Kunagi on eesti keeleski käibinud nimetused *tinapulk* ja *pliiipulk*.

Keelendi **motiveeritus** seisneb selles, et mõiste tunnused pea-vad keeleliste vahendite kaudu selgesti välja tulema, keeleliselt eraldi realiseeruma. Selles mõttes mõiste tunnused motiveerivadki termini. Terminoloogias tekitab motiveeritus efekti, et mõiste koht süsteemis paistab termini kaudu läbi. Loomulikult ei saa terminis väljenduda kõik mõiste tunnused, ka kõik olulised tunnused mitte, vaid valitakse mõned, mille nimetuste lisamisel tekib motiveeritud termin. Eelmainitud põhjustel on funktsionaalsed ehk talitluslikud tunnused kestvama väärtusega kui konstruktsiooni- või materjali-tunnused, mis võivad vahetuda, eseme otstarve ja talitlus aga püsib (mõelgem sule või pudelikorgi peale). Järgides eeltoodud tunnu-serühmade järjekorda, võib tuua sellised motiveeritud terminite näited: *ümarpuuit, lairiba, kitsasfilm; puittelling, metallkang, plast-tahukas; must fosfor, punamädanik, rohekivim; rippisild, hõljuvad uhtmed, seisev taglas; muutumatu suurus, vanametall, uusaegkond; Ohmi seadus, Melba kaste* (nimetatud Austraalia soprani Melba

järgi), *Ameerika pähklipuu, ordoviitsiumi ladestu, vulkaaniline tuhk; jaotusvõrk, joonestuslaud, hooratas.*

Erisugune motiveerimine annab erinevad terminid, st alati on võimalik motiveerida mitut moodi: *sepakeevitus* ehk *ääskeevitus*, *nöörlood* ehk *ripplood*, *põikdeformatsioonitegur* ehk *Poissoni tegur*, *süsielektroodkeevitus* ehk *Benardose keevitus*, *kiiluga kaldhammaslukk* ehk *Hollandi lukk*, *lihvpaber* ehk *liivapaber*. Nende ühendite peasõnu ja liitsõnade põhiosi kui lähima soomõiste väljendajaid vaatleme siinjuures nimetuselustena, millest lisatud tunnusenimetusused kui motiveerijad kujundavad liigiterminid.

Kõigist tunnustest olulisim ongi **lähima soomõiste** tunnus (täpsemalt: selle tunnuste kogum), mis pakub peamise info vajatava termini grammatika ja semantika kohta. Nii annab see ette sõnaliigi ja mõistekategooria. Kategooriad on kõige üldisemad ülimahukad mõisted, nagu tegevus, nähtus, omadus jne. Oletame, et otsime keelelist väljendust mõistele 'puidurike, mis avaldub ebanormaalses tekstuuris: saepuidu ja spooni kiudude lainelises või korrapäratus asetuses'. Lähim soomõiste 'puidurike' näitab, et kategooriaks on omadus ning seda tuleb väljendada nimisõnaga. Liigierisused juhivad meid edasi tüvimorfeemi, aga lähim soomõiste liidemorfeemi(de) juurde, nii et saame tuletatud termini *salmi*lis/us. Metsanduse ja puidutööstuse termin on ka omadussõna *salmiline* 'laineline, näsuline, kisklik'. Tuletustüvi on neil murdekeelne *salm* (om *salmi*) 'laineline toim ehk süü pikuti lõikepinnas'.

Lihtsam on seda näidata liittermini peal. Kui on tarvis tähistada vibraatoriliike, siis on loogiline võtta põhisõnaks just sõna *vibraator* ning täiendsõnade abil osutada liigierisustele: *plaatvibraator*, *nuivibraator*, *nõelvibraator* .. (mitte: vibroplaat, vibronui, vibronõel). Sõelureid eristades saame: *restsõelur*, *kaarsõelur*, *valtssõelur*, *trummelsõelur*, *võnksõelur*, *vibrosõelur* (mitte: sõelvibraator).

Terminis kui nimetuses saab keeleliselt realiseerida üksnes ükskaks, vahel ka kolm mõiste tunnust, rohkem oleks juba liiast. Need

peaksid aga siis, teoreetiliselt võttes, suutma avada mõiste olemuse. Praktikas on tähtsam väljendada **suhet teiste mõistetega**, osutada mõiste kohale süsteemis. Mõisteid ei vaadelda ju kunagi eraldi, vaid alati seoses teiste mõistetega. Nimetamisel ühinevad kaks külge – samastamine ja eristamine.

Terminoloogiaie on eriti tähtsad **hierarhiasuhted**, s.o mõistevahelised alluvussuhted ning samasus- ja kaasalluvussuhted. Nt on nii jämeviil kui ka peenviil viili suhtes alluvad mõisted (alam-mõisted) ning omavahel kaasalluvuses. Mõiste sisu seisukohalt tähendab see, et neil on kõik viili mõiste tunnused ning lisaks veel omad spetsiifilised. Mõiste mahu kohta on sellega aga öeldud, et kõik mõisted, mis kuuluvad alluva mõiste 'jämeviil' või 'peenviil' alla, kuuluvad ühtlasi allutavasse mõistesse (ülemmõistesse) 'viil'. Ka terminid *orjus* ja *pärisorjus* loovad mulje alluvussuhtest, ent tegelikult pole seda olemas: pärisorjus ei ole orjuse alaliik. Seepärast on *pärisorjus* ebaõnnestunud termin ja raskendab ajaloo õppijail selle mõiste omandamist.

Mõistehierarhia saab moonutatud, kui liigitame: *meislid* ja *ristmeislid*, *haagised* ja *poolhaagised*. Esimesel juhul on ülemmõiste 'meisel', sellel alammõisted 'lamemeisel' ja 'ristmeisel'. Kui kasutame harilikuma kaasalluva mõiste 'lamemeisel' märkimiseks ülemmõiste terminit *meisel*, siis ongi hierarhia loogika kaduma läinud. Teises näites on samal põhjusel õige öelda *täishaagis* ja *poolhaagis*, kuna *haagis* käib nende kaasalluvate mõistete ülemmõiste kohta. Kolmas näide võiks olla *pangaautomaat*, nagu argikeeles nimetatakse *sularahaautomaati*. Oskuskeeles tähistab *pangaautomaat* siiski ülemmõistet, mille liigimõistete terminid on *sularahaauto-maat*, *sularaha sissemakse automaat*, *makseautomaat*.

Olgu hierarhiasuhetes domineeriva soo-liigisuhete näiteks kaks tekstiilkiudude liigitust (andmed Irma Boncamperi raamatust „Tekstiilkiud. Käsiraamat” Tallinn: Eesti Rõiva- ja Tekstiililiit [2005]).

I lähteaine päritolu järgi

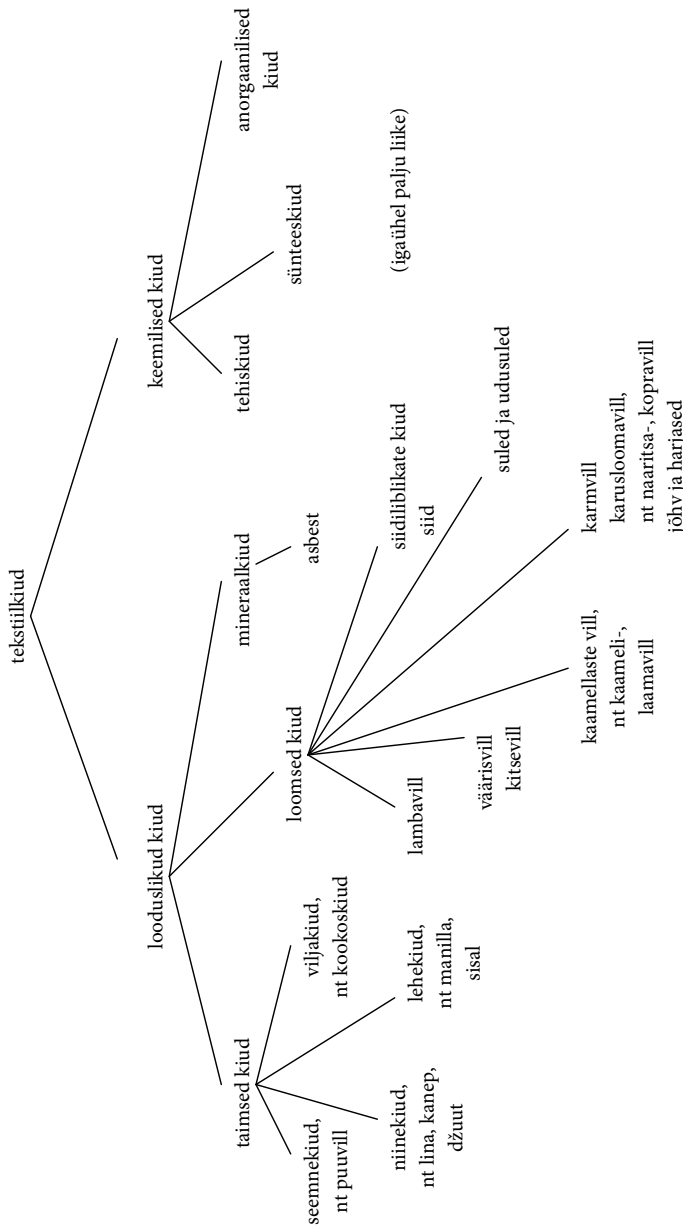

II keemilise päritolu järgi

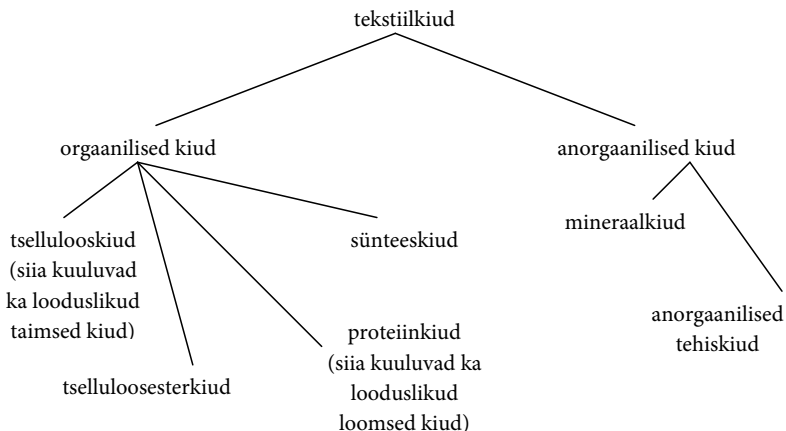

Standardi EVS-ISO 1087-1:2002 järgi kuulub hierarhiasuhte alla peale soo-liigisuhte veel osa-tervikusuhe, s.o „kahe mõiste suhe, milles üks mõistetest moodustab terviku, teine aga selle terviku mingi osa” (3.2.22), nt mõisted 'nädal' ja 'päev', 'molekul' ja 'aatom'. Siingi lisanduvad veel osade suhted omavahel. Niisiis nt tervik *ankur* ja osad *ankrumähis*, *ankrusüdamik*; tervik *rool* ja osad *rooli-ajam*, *roolihoob*, *rooliratas*, *roolireduktor*, *roolisammas*, *roolitigu*, *roolivõimendi*, *roolivõll* (võivad sobival juhul olla ka lahku kirjutatud).

Peale hierarhiasuhte etendab terminoloogias mingit osa veel **assotsiatiivsuhe** oma alaliikidega, milleks on järjesuhe (sh ajasuhe) ja põhjussuhe. Assotsiatiivsuhe on „kahe sellise mõiste suhe, mida kogemuse tõttu ühendab mingi mittehierarhiline temaatiline seos” (3.2.23), nt *haridus* ja *õpe*, *küpsetamine* ja *ahi*. Järjesuhe on „ruumilisel või ajalisel naabrusel põhinev assotsiatiivsuhe” (3.2.24), nt *tootmine* ja *tarbimine*. Ajasuhe on „sündmuse ajas hõlmav järjesuhe” (3.2.25), nt *kevad* ja *suvi*, *sügis* ja *talv*. Põhjuse- ehk kausaalsuhe on „põhjuse ja selle toimet hõlmav assotsiatiivsuhe” (3.2.26), nt *toime* ja

vastutoime, tuumaplahvatus ja radioaktiivne sadestus. ISO/DIS 704 toob esile veel muudki, nagu: toore – toode, tegevus – tegevusvahend, tegevus – tegevuskoht, tegevus – eesmärk, tegevus – tegija, kvantiteet – mõõtühik (lk 15).

Mõistetevahelisi suhteid, termini kuuluvust just kindlasse terminiritta markeeritakse ühe ja sama morfeemi (tüve või liite) ning tihtipeale ka ühesuguse sõnamoodustusmalli kasutamise. Nii kordub üleelmises lõigus toodud näidetes ühe terminirea sees **tüvi** *ankur*, teises *rool*. Tüve *pankrot* kordumine seob mõisteid, mis on tähistatud liit- või ühendterminitega *pankrotihaldur*, *pankrotimenetlus*, *pankrotipesa*, *pankrotivara*, *pankrotti viima*, *pankrotti välja kuulutama* jm. Selles seoses meenutagem, miks kasutame tihti nt *jaanuarikuu*, *veebruarikuu*, *märtsikuu*, *aprillikuu* jne, kuigi võiksime öelda *jaanuar*, *veebruar*, *märts*, *aprill*. Küllap eelistame siingi selgesti näidata kuude sarja ning lisame väljendusse liiase komponendi. Sama eesmärki aitab saavutada ka **liide**, nt *-mus* seob rahvastikuarvestuse mõisterida terminites *sündimus*, *suremus*, *abiellumus*, *lahutumus*, *haigestumus*, meditsiinis aga osutab haiguslikele muutustele, nt *nahapaksenemus*, *tihkenemus rinnanäärmes*, *sarvkesta tuhmumus*. Ühte elementi sisaldavate anioonide nimetustes on liide *-iid*, nagu F⁻ *fluoriidioon*, Cl⁻ *kloriidioon*, O²⁻ *oksiidioon* .. Vahendit märkivat täiendsõna eelistatakse liita nimetavas käändes, nt kutsenimetustes *masinvormija* (= masinaga vormija), *gaaskeevitaja*, *nõeltöötaja*.

Nii viimases näites kui ka *mus-* ja *iid-*näites on ühtne **sõnamoodustusmall**, s.o kõik rea liikmed on vormilt ühesugused liit-sõnad või tuletised. Kui meil näiteks on terminirida *emisesigala*, *nuumikute sigala*, *võrdepõrsasigala*, siis on loomulik ühtlustada ühe malli peale, st kirjutada ka *nuumikusigala*. Selline ühtsus on soovitatav, ent tihtipeale siiski mitte lõpuni nõutav. Näiteks materjali alusel nimetatud rihmaliikidest *nahkrihm*, *metallrihm*, võib-olla ka *puuvillrihm* on nimetavalise liitumisega liitsõnad, aga *villane rihm*

sõnauhend. Ühtsuse nimel kunstlikke keelendeid teha ei ole pakulist vajadust. Iga uus termin moodustatakse keelenormide kohaselt, st keeles käibivate loomulike moodustusmallide järgi, kusjuures malli valikul etendab suurt osa analoogia. Kui *nahk-*, *metall-*, *puuvill-* liitsõnu leidub rohkesti, siis materjali näitavaid *vill-*liitsõnu peagu pole.

Ideaalsena on pakutud kujutelma, et täielikult korrastatud terminisüsteemi puhul teades terminit, tead ka tema kohta süsteemis, ning teades termini kohta süsteemis, tead ka terminit. Vt näiteks atsükliliste süsivesinike nimetusi järgnevas tabelis.

n küllastusaste	1	2	3	4	5	6	..
C_nH_{2n+2}	metaan	etaan	propaan	butaan	pentaan	heksaan	jt alkaanid
C_nH_{2n} (1 kaksikside)	meteen	eteen	propeen	buteen	penteen	hekseen	jt alkeenid
C_nH_{2n-2} (1 kolmikside)	–	etüün	propüün	butüün	pentüün	heksüün	jt alküünid
C_nH_{2n-2} (2 kaksiksidet)	–	eta- dieen	propa- dieen	buta- dieen	penta- dieen	heksa- dieen	jt alka- dieenid

Tabel jätkub. Ridu võib pikendada uute alkaanide, alkeenide, alküünide, alkadieenide jne nimetustega, nagu näiteks alkaanid heptaan, oktaan, nonaan, dekaan, undekaan, dodekaan jne. Veergudesse saab aga lisada alkatrieene (3 kaksiksidet), alkadiüüne (2 kolmiksidet), alkatriüüne (3 kolmiksidet) jt ühendinimetusi.

Ideaalne süsteem peaks koosnema üksnes motiveeritud termineist ning tingimata õigesti (st tänapäeva arengutasemel) motiveeritud termineist. Seal ei oleks kohta näiteks *raudbetoonil*, *piirpääsukesel*, füüsika ja astronoomia terminil *must auk* ning paljudel teistelgi. Pidagem motiveerituse parandamise ja täpsustamisega siiski piiri, arvestagem ka vana termini juurdumust, mis

võib olla isegi nii suur, et motiveeritus on tuhmunud. Nii oli vene terminoloogidel kunagi tuline õigus maha laita paari geograafi idee asendada *вечная мерзлота* 'igikelts' „täpsustatud” terminiga *многолетняя мерзлота* 'mitmeaastane kelts'. Parandajad eriteadlased väitsid, et ega kelts nii igavene olevatki. Rangelt võttes ei saa rahul olla ka terminiga *uushöbe* (tõlkelaen saksa sõnast *Neusilber*). Liitsõna põhiosa on *höbe*, ent tegemist polegi hõbedaga, vaid vasest, niklist ja tsingist koosneva metallisulamiga. See sulam üksnes näib hõbedana, mistõttu saab seda mõnel määral asendada. Termin võib esile kutsuda väärarusaama, nagu oleks tegemist ehtsa hõbeda uue liigiga. Nii et kes kardab eksitamist, kasutagu sünonüümi *alpaka*. Teine näide saksa keelest: soolane vesi, merevesi on *Salzwasser*, aga magevesi hoopis *Süßwasser*, s.o magusvesi. Tuleme tagasi ka lõigu alguses nimetatud eesti näidete juurde. Raudbetoon on teras-sarrusega tugevdatud tsementbetoon, niisiis õigesti motiveeritult hoopis *terasbetoon*. Piirpääsuke pole pääsulane, vrd kaldapääsuke, suitsupääsuke, räästapääsuke, kes on pääsulased. Seetõttu on püütud anda talle *piiritaja* nime. Ometi pole *terasbetoon* ehituses ega *piiritaja* ornitoloogias kuigi libedasti kanda kinnitanud. Vanu termineid kaitseb kõrvaldamise eest juurdumus.

Huvi võib pakkuda ka termin *must auk*. Ühel 1969. a konventsil hakkas USA füüsik John Wheeler gravitatsiooniliselt kolabeerunud tähti nimetama mustadeks aukudeks, sest neis saab gravitatsioon nii tugevaks, et valgus ei pääse enam välja. Termin levis kiiresti tõlkelaenuna paljudes keeltes, kuigi Stephen Hawking tõestas juba 1975. a, et mingi kiirgus sealt siiski väljub, nii et must auk polegi päris must (vt lähemalt Hawkingi ka eesti keeles kaks korda ilmunud raamatust „Aja lühilugu”).

Peaksin liialduseks sedagi, et kuivõrd kalor on süsteemiväline soojushulga ühik, siis leidub neid järjekindlaid spetsialiste, kes ei soovi ka sõna *kalorsus*, vaid tahavad kasutada (*aine*) *energeetiline väärtus*. Võite seda näha toiduainepakendeil.

Need olid näited vanade juurdunud terminite kohta, mida ei tahaks parandama tõtata. Teine asi on uute eksliku motiveeringuga terminite soetamine. Maire Raadikul on tulnud tegemist teha järgmise näitega. Inglise termini *bullet*, *bullet-loan* vasteks annab „Inglise-eesti ja eesti-inglise ärisõnastik” (Tallinn: TEA, 1993) *ühekordne laen* ning „Suur inglise-eesti majandussõnaraamat” (Tallinn: TEA, 2003) *ühekordne kustutuslaen*. Selle mõiste sisu on aga hoopis 'ühekordse tagasimaksmisega laen, korraga tagasimakstav laen' (vrd ka sm *kertalyhenteinen laina*, *kertamaksulaina*) – niisiis *ainumakselaen*.

Motiveerimist on kahte liiki: morfeemiline ja semantiline. **Morfeemilise motiveerituse** korral koosneb terminina käibiv sõna või sõnaühend mitmest morfeemist, mille valiku on ajendanud nende tähendus. Sellist motiveeritust sobivad illustreerima rohked eeltoodud termininäited. Sõnaühendite motiveeritust on käsitletud ka eraldi liigina – süntaktilise motiveeritusena –, ent vaevalt see eristus eesti oskuskeeles otstarbekas on. Kokku- ja lahkukirjutamine on selleks liiga labiilne. Morfeemiline motiveeritus on meie oskussõnavaras põhiline: motiveeritud on tuletised, liitsõnad ja sõnaühendid. Näiteks tuletised *leping* (tüvi *leppi(ma)* : *lepi(n)* + tulemusliide *-ng*), *pagulane* (tüvi *pagu* : *pao* + isikuliide *-lane*), *süütu* (tüvi *süü* + eitusliide *-tu*); liitsõnad *tagaseljaotsus* (kolm tüve *taga* + *selja* + *otsus*), *tarbijakaitse* (kaks tuletist *tarbi* + *ja* ning *kaitse* + *e* kokku liidetud), *terariist* (kaks tüve *tera* + *riist*), sõnaühendid *kahe vahetuses töö* = *kahe vahetusega töö* = *kahevahetuseline töö*, *piiratud teovõime*, *kohut mõistma*, *kuriteo aegumine*. Seega on tegemist sisult **sõnamoodustusliku** motiveerimisega, mis keele iseloomu tõttu laieneb iseenesest ka sõnaühendeile.

Termini motiveering eri keeltes ei pea kokku langema, aga tihipeale see on nii, nt *avalik õigus* – sm *julkinen oikeus*, *julkisoikeus*, ingl *public law*, sks *öffentliches Recht*; *kodurahu* – sm *kotirauha*, ingl *domestic peace*, sks *Hausfrieden*. Siis on raske kindlaks määrata,

kas tegu on keelest keelde rändava tõkelaenuga või on eri keeltes terminiloojatel ühe ja sama olulise tunnuse mõte tulnud. Järgmises termininäites on tõenäoliselt rändmotiiv. Mulla aluskihi sisse metallkuuliga tõmmatav kuivendusõõs, s.o mulla sees ilma toruta nagu mutikäik, ongi eri keeltes nimetatud selle loomakese järgi: ee *mutt/dreen*, sm *myyrä/salaoja*, ingl *mole drain*, sks *Maulwurf/drän*, vn *кротовая дрена* (Keskkonnasõnaraamat EnDic 2004).

Muidugi pole tavatu ka erisugune motiveering. Nt venekeelne *бельё* on motiveeritud värvusega (*белый* 'valge'), ingl *linen* toormega ('linane'), sks *Wäsche* on tuletis verbist *waschen* ja niisamuti eesti *pesu* on tuletis verbist *pesema* (mõlemal on oluline pestavuse tunnus). Inglise ütleb *adjacent room* 'külgnev tuba', aga eestlane *kõrvaltuba*. Eestikeelne *saabelkolb* on inglise keeles *sausage flask* ja vene keeles *сосичная колба* – seega võrdleb eestlane kolvi kuju saabliga, inglane ja venelane viineriga. Inglise keeles on maastikuautil *bull bar* 'pullitõke', eesti keeles on käibele läinud *kängururaud* (sõnaraamatuis *põrkeraud*). Ei saa öelda, et arvestaks lokaalset eripära, ent vaimukas ikkagi. Vene keeles on *телефон службы экстренного реагирования* 'kiirreageerimistalituse telefon', eesti keeles *hädaabitelefon*; vene keeles *общественные работы для безработных*, eesti keeles *hädaabitöö* – seega, venelasele pisut ootamatuis paigus näeb eestlane häda, kus tuleb abi anda.

Erisuguse motiveerimise näitena võib käsitada ka Viivi Maanso esitatud inglise ja eesti haridusterminite kõrvutust (Maanso 2004: 125–126). Vrd

INGLISE	EESTI
<i>educational content</i>	<i>õppesisu</i>
<i>educational information</i>	<i>koolitusinfo</i>
<i>educational level</i>	<i>haridustase</i>
<i>educational radio</i>	<i>kooliraadio</i>
<i>educational psychology</i>	<i>kasvatustsühholoogia</i>
<i>educational research</i>	<i>kasvatusteaduslik uurimus</i>

EESTI	INGLISE
<i>õppeaine</i>	<i>school subject</i>
<i>õppekeel</i>	<i>language of instruction, language used in teaching</i>
<i>õppekeskus</i>	<i>training centre</i>
<i>õppekirjandus</i>	<i>textbooks</i>
<i>õppelaen</i>	<i>student loan</i>
<i>õppemaks</i>	<i>tuition fee</i>
<i>õppemeetod</i>	<i>teaching method</i>
<i>õppemäng</i>	<i>didactic game</i>
<i>õppesisu</i>	<i>educational content</i>
<i>õppetekst</i>	<i>learning text</i>
<i>õppetool</i>	<i>(professor's) chair</i>

Peale tüvi- ja liidemorfeemide saavad motiveerijaiks olla veel teisedki vahendid. Need peavad aga olema eriala terminisüsteemi tarvis kokku lepitud. Eriteadlasele võib palju kõnelda termini struktuur, s.o mitu sõna on terminis, mis järjekorras on tunnused esitatud jm. Näiteks botaanikas kirjutatakse omadussõnaline täiend liiginimetustes taime perekonda tähistavast põhisõnast lahku, perekonnanimetustes põhisõnaga kokku: vrd *kibe tulikas* ja *kareputk*. Termineis *vase-niklisulam* ning *nikli-kroomisulam* näitab esimene täiendosa sulami peamist koostisosa, teine kõrvalisemat. Termini struktuuriskeem on: olulisem täiendosa + vähem oluline täiendosa + põhiosa, kusjuures mõlemad täiendosad determineerivad otse põhiosa. See loogika kandub nähtavasti üle sõnaühendeist: nagu *raua ja süsiniku sulam* (raud olulisem), nii ka *raua-süsinikusulam*. Vt ka Felber 1984: 174, kus näide *aluminium-magnesium alloy* ja *magnesium-aluminium alloy*.

Praktikas on siin siiski mõtlemiskoht. Kuidas analüüsida näiteks jogurtisarja nimetusi? Kas nii nagu sulameid, s.o

$$\left. \begin{array}{l} T1 \\ T2 \end{array} \right\} P$$
, kus kaks täiendosa determineerivad põhiosa ja

tähtsam on ees:

leiva-pähkljogurt
leiva-maasikajogurt
leiva-jõhvikajogurt
leiva ja musta ploomi jogurt?

Kuid teisalt on see sari leivajogurteid, mida võib edasi liigitada, s.o $T_2 \rightarrow (T_1 \rightarrow P)$, kus esimese astme täiendosa determineerib põhiosa ning saadud tulemust liigitab edasi teise astme täiendosa:

pähkli-leivajogurt
maasika-leivajogurt
jõhvika-leivajogurt
musta ploomi leivajogurt.

(Vt ka ptk „Termini vastavus keelenormile” jaotis „Sõnade (tüvede) liitmine” lk 277–278.)

Terminina käibiva tüvisõna puhul ei saa aga tähekombinatsioonil (ühel morfeemil) mingit seesugust motiveeringut olla. Näiteks tähekogumid *uks* ja *aken* on esemetega seotud üksnes konventsionaalselt ehk kokkuleppeliselt. Iseasi on ülekantud tähenduse puhul, siis võime rääkida **semantilisest** ehk **täenduslikust motiveeritusest**. Sel juhul ei ole mingit motiveeritud morfeemide liitmist, vaid võetakse olemasolev valmis lekseem ja terministatakse see. Nii võib vajaduse korral teha mis tahes üldkirjakeele sõna, aga ka teise eriala sõna või murdesõnaga. Näiteks on *väsimumus* üle kantud tehnikasse ning pandud tähistama nähtust, kus vahelduva koormuse kestvalt mõjudes tekivad ja arenevad materjalis praod juba tugevuspiirist väiksema pinge korral. Lindudel ja mitmetel putukatel on *tiivad*. Loomulikult on siis ka lennukil ja tiiburlaeval *tiivad*. Kuid sama sõna on üle kantud veel paljulegi muule, mis on millegi külgmine ja väljaulatuv osa: ehituses hoone peaosaga külgnev osa, sõjanduses vägede ja laevade lahingukorra või rivistuse äärmine osa, spordis külgmine positsioon mänguväljakul, botaanikas liblikõie külgmine kroonleht (õiel on puri, *tiivad* ja laevuke), autol on *poritiivad*. Poliitikas nimetatakse *tiivaks* vaadete erinevusel põhinevat haru

erakonnas või poliitilises liikumises. (Täpsemalt sõna *tiib* kohta vt „Eesti kirjakeele seletussõnaraamat” VI köide, 1. vihik, lk 225.) Selles näites võib näha, kuidas sõna *tiib* põhitähenduse tuum jääb alles, aga eri aladel modifitseeritakse tähendust eriala vajadustele vastavaks.

Poleks paha sobival juhul kasutada ka eesti rikkalikku onomatopoeetilist ehk helisid jäljendavat sõnavara, nt helile *kõll* on antud tähendus 'muusikalises vormis reklaamklipp, signatuur vms'.

Eesti terminoloogia ajaloost tuuakse ikka näiteks, kuidas J. V. Veski võttis murdesõna *liikima* 'läbi käima' ja sinna korduvat tegevust väljendava liite *-le-* sisse monteerinud, sai tegusõna *liik-lemma*. Veski eraldas ka murdesõnast *sõltus* 'sidumispael, riputustripp' tüve *sõltu-* ning tegi uue tegusõna *sõltuma* (varem *ära rippuma*).

Morfeemiline motiveering võib tekitada pikki jutustavaid termineid, nt *tehismaarestatud pealisnahk*, *žalusii-lendtuhapüüdur*, *süstiku automaatlaadimise mehhanism*, *sundettenihkega elektripuurmasin*, *tsüklopentametüleentetrasool* jne. Semantiline motiveering annab aga tunduvalt lühemaid ja mugavamaid termineid ning võimaldab kasutust ka liit- ja ühendtermineis. Tema miinuseid on seejuures siiski see, et kuni termini kohanemiseni segavad kõrvalised assotsiatsioonid. Sedakaudu suurendatakse ka polüseemiat või homonüümiat ja vähemalt teoreetiliselt halvendatakse suhtlustingimusi (Faulseit 1975: 24–26). Nende miinuste pärast ei pea aga veel semantilise motiveerimisest loobuma. Tuleb üksnes jälgida, et ülekande puhul võimalikult olulises ja markantses toetutaks sõna tähendustuumale.

Eesti terminikujunduses on tihti kasutatud **metafoori** – semantilise motiveerimise liiki, mis põhineb võrdlusel: kahel esemel on midagi sarnast või analoogilist. Selline võrdlus nõuab terminiloojalt head abstraherimisvõimet. Tuleb ju mõiste tunnustele toetudes valida iseloomulik võrdlusobjekt (võrrelda kuju, funktsiooni vm). Valiku õnnestumisest sõltubki termini õnnestumine. Meta-

foor ei ole mitte sõnade, vaid mõistete omadus ja tema eesmärk on mõisteid paremini mõista. Kõige harilikumad valdkonnad, kust terminilooja oma ainet valib, on inimkeha, loomad, aed ja põld, majapidamine, riietus, tööriistad. Mõned näited termineist, millede saamisel on võrdlust pakkunud inimese nägu: ava külge kutsutakse ehituses *põseks*, nt aknaavakülge = *aknapõsk*, ukseavakülge = *ukse-põsk*; buldooseri hõlma laiendit nimetatakse *kõrvaks*; üks puidurikkeid kannab nimetust *kulmud*, sest see avaldub sissesooninud koore kräsulise, keskelt kahele poole laskuva joonena; igaüks tunneb *võrgusilma* ja *kirvesilma*. Väga levinud on oskuskeeles *nina*, mis märgib mis tahes eseme eesmist, tihti etteulatuvat osa, nt laeva, paadi, lennuki, kinga, saapa, suusa nina, neeme tipp on maanina. Inimkeha on andnud vanad mõõtühikud *jalg* ja *küünar*, aga ka torutermini *põlv*, ehitustermini (*vundamendi*) *tald*. Metafoorsete terminite kohta vt veel ptk „Termini allikas ja saamisviis” jaotist „Kirjakeele sõnale uue tähenduse andmine”. Metafooriline oli ka eelmisel leheküljel toodud sõnade *tiib* ja *väsimumus* terministamine.

Piltlikesse termineisse on suhtunud mitmeti – eitavalt, ettevaa-tusega, soosivalt. Suhtumisest olenemata on neid alati olnud mis-taheskeelses oskussõnavaras, mõnes keeles rohkem, teises vähem. Kui aga vaadelda erialati, siis küllap neid esineb kõikjal, vahe on jällegi hulgas. Ohtrasti leiab piltlikke termineid vanade erialade keeles, ent ka mõnes uues või vanade erialade uutes suundades. Siis on motiiv sageli laenuline, nt uute keeleteaduse terminite *sõlm* ja *päästik* taga on inglise terminid *node* ja *trigger*. Tänapäeva ter-miniloomele on seejuures iseloomulik suurem abstraherimine, ei piirduta lihtsalt välise analoogiaga. Ei ole haruldane seegi, et ühe ja sama mõiste väljendamiseks kasutatakse kõrvuti morfeemiliselt ja semantiliselt motiveeritud terminit, nagu näiteks *programmiviga* ja *puuk*, *tornikatus* ja *kiiver*, *toorehitis* ja *hoonekarp* 'hoone viimistle-mata kande- ja piirdetarindid'.

Ei maksa üle karta, et kujundlikud terminid rikuvad oskusstiili neutraalsust, ega sedagi, et seesugused terminid on liiga kerglased. (Vene oskuskeeleõpetuses on neid kartjaid olnud rohkesti.) On isegi terveid erialasid, kes sellist kartust põevad. Paari aastakümne eest pedagoogika terminoloogia komisjonis töötades kogesin, et kõige raskepärasemaid, n-ö teaduslikke termineid tahtsid teha koolieelse kasvatusespetsialistid. Ka kirjandus- ja kunstiteadlaste tekst („narratiiv ja diskursus”) on sageli pelk teaduslikkuse upitus.

Olgu kõhkluse näiteks ka üks keeleteaduse termin. Keeleteadlased on uurinud sellist kõnelemisviisi, kuidas hoidja räägib väikelapsega, vanem laps nooremaga, inimene oma lemmikloomaga jne. Kõneleja lihtsustab, kohandab, hellitab. Varem kasutati selle kohta *lastekeele* sõna, ent see pole täpne. Mati Erelt ja mina oleme pakkunud uurijatele, et selline kõnepruuk on *ninnutamine*, selle keelendid on *ninnutised*, kasutatav sõnavara on *ninnutussõnavara* (kõik need *apama*, *mämmuma*, *pissuma*, *ata-ata*, *kõtu*, *jallukesed*, *tupsununnu*, *musutrulla*). *Nina* on selles keeles *ninnu*, siit ka tuletisverb *ninnutama*. Ent teadlasi nende meelest kerglane sõna ehmatab ja jahmatab.

Soome oskuskeelepraktika on üsna lähedane eesti omale, st morfeemilise motiveerimisega ülepingutamine ei ole tavaline nähtus, on küllaltki palju ka semantilist motiveerimist. Ajakirjas Hii-denkivi on siiski kirjeldatud üht juhtumit, kus toimetaja pärib aru, miks asendati termin *liikenneympyrä* (täht-tähelt 'liiklusring') terminiga *kiertoliittymä* ('ring[lus]liitum, ringlusühendus' või midagi sellist). Eesti oskuskeeles vastab sellele mõistele termin *ringristmik*, argikeeles *ring*. Keelehooldaja selgitab, et *ympyrä* 'ring' on liiga lai sõna põhimõiste (mõtleb lähimat soomõistet) tähistamiseks, ja kiidab termini *liittymä* väljendusomadusi. Vestlus jätkub (Koskela, Huhtala 2002):

Keelehooldaja: Võidetaks paljugi, kui üleüldse mõeldaks taksonoomilisemalt. Näiteks *rentukka*-nimi võeti 19. sajandil

ilmaasjata käibeale [meie *varsakabi*], sest *varhaispuroleinikki* [= *varajane ojatulikas*] ütleks ära sugukonna, kasvukoha ja õitsemise aja. *Harmaanorjanhirkoiira* [= *hall Norra põdrakoer* või „halli orja põdrakoer”] on ideaalselt selge nimetus: lõpposa väljendab liiki, *põdra* kasutusotstarvet, *Norra* räägib tõu päritolust ja ehk tõsisest loomusestki ning *hall* paljastab kasuka värvi. Kõlblik termin!

Toimetaja: *Harmaanorjanhirkoiira*? Kas keelehooldaja mõtleb seda tõsiselt?

Keelehooldaja: Nii nagu alati. Soome teine soosituim koeratõug: kiilus ennast mõni aeg tagasi Soome jahikoera ja Saksa lambakoera vahele.

Toimetaja: No ei lõpe keelehooldajail töö asju niimoodi võttes. Näen oma silme ees mitut võimalust kirjutada see lühike ja tabav *harmaanorjanhirkoiira* valesti. See on keelehooldajal lootusetu võitlus. Kui näiteks toidukaupmees ei oska kirjutada *kukkakaali* [= *lillkapsas*] liitsõnaks, siis ei maksa loota, et *harmaanorjanhirkoiira* kirjutataks õigesti.

Keelehooldaja jääb kindlameelseks, ainult et rahvast tuleks harida. Tasub meilgi selle dialoogi üle järele mõtelda, eelkõige seda, kus lõpeb loomulik oskuskeel ja algavad vahel naljaks pöörduvad konstrueeringud ning mida on rahval keelekorraldajalt ja keelekorraldajal rahvalt õppida.

Nagu eespool öeldud, on tüvisõnadest terminid **motiveerimata** ehk **arbitraarsed** (suvalised). Sünkroonselt võttes ei ole termini saamise motiiv läbi näha ega paista ka mõiste suhted teiste mõistega, nt *raal*, vrd motiveeritud *elektronarvuti*. Üldkeeleteaduse õpik seletab: „Tähenduse ja vormi kokkuleppeline seos tähendab, et ei ole mingit mõistlikku põhjust, miks just tähendus 'equus' ja vorm /hobune/ peaksid koos moodustama sümboli *hobune*. Ka sümbolijärjendi ehk foneemijärjendi /hobune/ suhe võimaliku referendiga ei ole kuidagi loomulikult määratud. Foneemijärjendina ei meenuta /hobune/ kuidagi reaalse maailma hobuseid” (Karlsson 2002: 28). Sama hobune on eesti keeles *hobune* või *hobu*, saksa

keeles *Pferd*, ingl *horse*, vn *лошадь*, pr *cheval*. On lihtsalt olemas selline kokkulepe, üks tuhandete teiste hulgas. Võinuks olla teistsugune kokkulepe, et 'equus' on *pobune*, *sobune* või *habu*. Kõlbaks suvaline eesti keele fonotaktikale vastav foneemijärjend, välja arvatud need, mis on juba oma teis(t)e tähendus(t)e tõttu kinni, nt *lehm*, *kirp* või *säga*.

Ent kordame üle: tähenduse ülekandega saame juba semantiliselt motiveeritud terminid. Seesama *hobune* sporditerminina tähistamas neljajalgset polsterdatud hüppe- ja hooglemisriista on semantiliselt motiveeritud.

Kas ja kuivõrd on **võõrterminid** motiveeritud?

Varasem üldine seisukoht teoorias oli, et vanakreeka ja ladina keelest saadud terminid on motiveeritud, teiste keelte laenud aga arbitraarsed (nt vene terminoloogias Danilenko 1977: 63). Nii peaks sõna *protsent* igapähele läbi paistma, et see on ladina *procentum* 'sajast', ja *aatom* on kreeka *atomos* 'jagamatu'. Kuid inglise laenud *riider* või *taimer* olnuksid läbipaistmatud, arbitraarsed.

Praegusajal see seisukoht enam ei sobi. Mõistlikum on käsitleda võõrtermineid piirkonnana, kus motiveeritust ja arbitraarsust ei saa jäigalt vastandada. Pigem on nii, et võõrterminid on motiveeritud sedavõrd, kuivõrd osatakse võõrkeeli. Lingvist ütleb motiveerituse kohta, et sõna sisevorm paistab läbi. Kes tunneb vanakreeka keelt, sellele paistavad kreekalähtesed terminid läbi ja on seega motiveeritud. Kes oskab inglise keelt, näeb läbi inglise laenude motiveerituse. Nüüdismaailmas paraku osatakse pigem inglise kui vanakreeka või ladina keelt. Naljalt ei paista läbi iga vana laensõna tekkemotiiv. Sõna *kraana* on meile tulnud saksa keelest: kesksaksa keeles oli *krane* 'sookurg'. *Crane* on ka inglise keeles nii sookurg kui ka kraana. Niisiis on *kraana* algul metafoorselt motiveeritud, aga mitte enam meie vaatekohast.

Laen keelest, mida spetsialist ei valda, ja uus omakeelne tüvi (olgu tehistüvi või võõrast murdest) on tegelikult võrdses seisus. Ka

eesti tehistüved *mõrv, roim, laip, süüme, raal* on arbitraarsed. Neid seob mõistega millegagi motiveerimata konventsioon.

Nähtavasti on üldse õigem kasutada **motiveerituse skaalat** ehk **astmikku**.

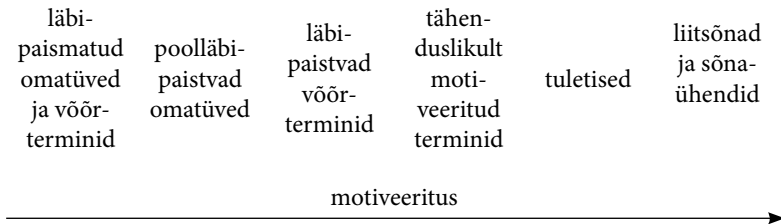

Skaala parempoolses otsas asuvad puhta ja tugeva morfeemilise motivatsiooniga sõnaühendid ja liitsõnad, neist vasemal tuletised, mille motiveeritus on pisut nõrgem, veel vasemal semantiliselt ehk tähenduslikult motiveeritud terminid. Edasi tuleb skaala osa, kus sõnad asuvad olenevalt sellest, kui võrd terminite kasutaja tunneb ära nende motiivid: seal on võõrterminid keeltest, mida meil palju osatakse, ja poolmotiveeritud omatüved (nt *sudu*, mis on saadud sõnade *suits + udu* kokkusulutamisel). Ning lõpuks, astmiku vasakus otsas on võõrterminid keeltest, mida meil üldiselt ei osata, ja läbipaistmatud omatüved (mida ütleksid *rõut* või *umm?*). Niisiis, motiveeritus sellel skaalal, nagu üldse suurused skaaladel, kasvaks vasakult paremale.

Kumbi termineid eelistada, motiveeritud või arbitraarseid – see on terminiloome sõlmküsimusi. Motiveeritud termini peamine eelis on mõiste läbipaistvus. Seda ei saa aga kergitada oskussõnade ainsaks oluliseks jooneks. Ka motiveeritud termini väljendusvõimel on omad piirid. Harilikult põhineb ta paaril tunnusel ega suuda kajastada mõiste seesmist loogikalist struktuuri, mõiste olemust. Motiveeritud terminid on arbitraarseist pikemad, vahel võib liigimõistete süsteemne tähistamine tekitada tõelisi sõnalohesid. Siis sünnibki vajadus asendada selline pikk termin lühemaga. *Elektron-*

arvuti ei ole küll mingi sõnalohe, ent sageda kasutuse tõttu vajati siiski lühemat ja mõeldi välja tehistüvi *raal* (Manivalde Lubi sõna). *Põlevkivituhkbetoon* on süsteemne selge termin tähistama betooni, mille täitematerjal on põlevkivituhk. Sellist betooni on mitut liiki: *põlevkivituhkgaasbetoon*, *põlevkivituhkkorebetoon*, *põlevkivituhkliivbetoon*, *põlevkivituhkmullbetoon*, *põlevkivituhksardebetoon*, *põlevkivituhkvahtbetoon*. Nii viiski lähem liigitus pikkade viieosaliste nimetusteni ning hakati otsima otstarbekamat terminilahendust, mis leiti projekterija Mihkel Kilgi sõnaga *kukeroon* (1972). Võib-olla saab seda nimetust võtta isegi poolenisti motiveerituna, sest enne olid olemas sõnad *kukersiit* 'Eestis ja Leningradi oblastis leiduv põlevkivi', *kukermiit* 'põlevkivituhast saadav sideaine' ja *kukersool* 'põlevkiviraskõlist toodetav kattelakk' – kõik Kukruse saksakeelse nime Kuckers järgi. Neile lisandus *kukeroon* kui põlevkivituhkbetooni käibenimetus pika süsteemse nimetuse kõrval. Sedakaudu saab tunduvalt lühemalt ütelda ka kukerooni liike: *gaas-kukeroon*, *korekukeroon*, *liivkukeroon*, *mullkukeroon*, *sardkukeroon*, *vahtkukeroon*.

Fraasi ja edasi teksti mõistmiseks peavad kõneleja ja kuulaja (*resp.* kirjutaja ja lugeja) teadma sõnade tähendust. Need ongi enamasti peas, salvestatud püsimalus. Me võtame fraasi vastu sõnahaa-val. Et fraasi lõpuks selle sisust aru saada, on tarvis rakendada veel hetkemälu, haaramaks fraasi tervikuna. Kui fraas on liiga sügav, siis ei suuda inimene seda pilguga haarata ega meeles pidada. *Tema isa ema venna tütre poja abikaasa kübar* – seitsmeastmeline sügavus on siin liiast, hetkemälu võimed on ilmselt ületatud (Leo Jürgensoni näide). Seepärast rakendab keel hetkemälu koormuse vähendamiseks uusi sõnu: võtab *ema vennatüt্রে* kokku *onutüt্রেks* ning *poja abikaasa* – *miniaks*. Fraas *tema isa onutüt্রে minia kübar* on juba kergemini haaratav.

Uus sõna (kest ja tähendus) tuleb salvestada püsimalus seda koormates, aga kergendades hetkemälu tegevust. Uus sõna on

õigustatud, kui tema rakendamine annab mõtlemises säästu. Vanasti oli eestlastel rikas sugulussõnavara: *nääl, küdi, nadu, käli, kälimees, kälis, langud* jne. Nüüd oleme otstarbekamaks pidanud püsimalu nende sõnadega mitte koormata ja räägime *naise vend, mehe vend, mehe õde, naise õde, naise õemees, mehe vennanaine, mehe ja naise vanemad* jne. Küllap siis pole sellistel sugulussuhetel tänapäeval enam endist tähtsust ning loodame hetkemälu peale. Nii on motiveeritud ja arbitraarse termini vahekorra küsimuski suurel määral küsimus sellest, kumba koormata – kas hetkemälu või püsimalu. Kui linklukukeelega snepperpeitlukust tuleks väga tihti rääkida-kirjutada, siis oleks juba otstarbekam kasutada tolle lukuliigi kohta eraldi sõna – küll sellega püsimalu koormates. Aga oletame, et meile lihtsalt ei meeldi ehituse sõna *kärgtellis* ja me teeme suvalise uue sõna. Olgu see *läri* ning peame seda lühikeseks ja ilusaks. Kuid me kaotame teadmise väljendatava mõiste kohast, kaovad seosed, mis on maailma tundmisel erakordse tähtsusega – miinuseid on liiga palju.

Lõpuks on taas sobiv koht selgitada, et **definiitsiooni ehk määratlust ei asenda ükski termin** ning vastupidi – **terminit ei asenda ükski definiitsioon**. Tõlkesõnastike autorid ei tee vahel määratlusel ja terminil vahet ning panevad vaste asemele terve jutukese. Võib ka olla, et nad olemasolevat terminit ei tea või veel puuduvat pole suutelised looma. Paar näidet John P. Granti ja Liina Soobiku „Inglise-eesti juriidilisest sõnastikust” (1993). Eesti termini asemel on isegi seletuseks liiga kohmakas ja segane jutuke: *right issue – meetod suurendada kompanii aktsiakapitali uute aktsiate väljalaskmisega, kusjuures eelisõigus aktsiaid omandada on kompanii liikmetel (mitte avalikkusel), liikmetel on õigus omandada uusi aktsiaid proportsioonilis olemasolevatega, turuväärtusest odavamalt*. Puuduv eesti termin oleks *sooduspartii* ehk *eelisostupartii*. Või proovige termin *counter-trade* oma tekstis tõlkida pakutud „vastega” *kaubanduse vorm, kus kaupade v. teenuste eksportija kohustub importijalt vahetuse korras*

vastu võtma pigem kaupa v. teenuseid kui raha. Tegelikult nimetatakse seda vastukaubanduseks ehk vahetuskaubanduseks.

Tahan nende näidetega korrata lihtsat tõde, et termin ja seletus on kaks ise asja: termin nimetab mõistet mis tahes tekstis, seletus räägib mõistest lähemalt. Oskussõnastikes on vähem tuntud mõistete seletused teretulnud, ent nad pole terminite asendajad. Nt võiks loomakasvatuse sõnastikus olla selgesti vormistatud, et *proteiinisaagis* on termin ning 'lihakeha söödavates osades sisalduv proteiinihulk 1 kg kehamassi kohta grammides' on seletus (sama-moodi terminid *rasvasaagis* ja *kuivainesaagis*).

Väga põhjalikult on määratluste ja terminite vahetõde käsitletud Sergei Šelov raamatu „Termin. Terminilisus. Terminimääratlused” III peatükis „Määratlus ja terminite motiveeritus” (Šelov 2003: 152–174). Materjaliks on vene oskussõnavara rohked ühendterminid. Lihtne ülevaade motiveerituse mõistmisest vene terminoloogias on raamatus „Üldterminoloogia. Teooriaküsimused” (Superanskaja, Podolskaja, Vassiljeva 2003: 88–95). Dmitri Lotte koolkonnas on raskuseks olnud terminiloome loogikalisel küljel, alles viimaseil kümnendeil nihkunud keelelise külje poole. Lääne terminoloogia seisukohtadest saab ettekujutuse näiteks Juan C. Sageri raamatust „Praktiline terminoloogiatöötamise kursus” (Sager 1990).

Kokku võttes. Arbitraarseid termineid on mugavam kasutada, aga motiveeritud terminid on selgemad. Arbitraarsed terminid tuleb ära õppida, motiveeritud omandatakse harilikult iseenesest – nad toovad mõiste paremini õppuri teadvusse ning annavad aimata ka mõiste kohta süsteemis. Seetõttu võib ja tuleb kasutada nii motiveeritud kui ka arbitraarseid termineid, valiku otsustab konkreetne vajadus.

ÜKS TERMIN – MITU MÕISTET

Erialase keeletarvituse üldine püüe võimalikult täpse ja ühemõttelise väljenduse poole tingib seda, et ühele terminile vastaks ainult üks mõiste ning vastupidi – ühele mõistele vastaks ainult üks termin. Keeleteaduse termineis väljendatuna peaks olema nii, et oskuskeel oleks vaba nii polüseemiast kui ka sünonüümiast. Selline on see nõue ideaalis ja üldises sõnastuses, kuidas ta aga konkreetselt realiseeruma peaks, sellest lähemalt käesolevas ja järgmises peatükis.

Kõige lihtsam oleks muidugi, kui termini sisu- ja väljendusplaani vahel oleks üksühene vastavus:

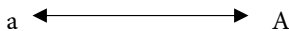

Kuid pole sugugi haruldane, et selle lihtsa vastavuse asemel valitseb sünonüümia, homonüümia või polüseemia (sisuplaan märgitud väike-, väljendusplaani suurtähtedega):

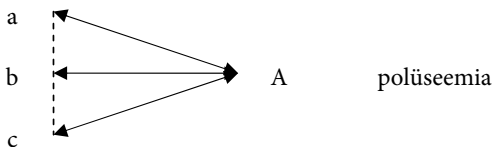
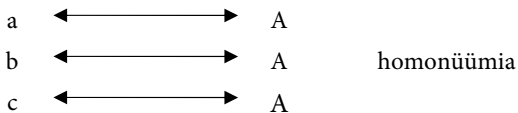
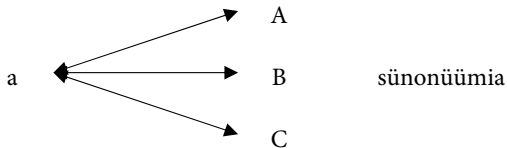

(Vt ka Arntz, Picht 1982: 121–125.)

Sünonüümia kohta on siinses raamatus kirjutatud peatükis „Üks mõiste – mitu terminit”. Allpool selgitan vastupidist olukorda, kui on üks termin – mitu mõistet.

Terminoloogiastandardi EVS-ISO 1087-1:2002 kohaselt on **monoseemia** ehk **ühetähenduslikkus** tähiste ja mõistete suhe, mille puhul üks tähis on vaadeldavas keeles seotud ainult ühe mõis- tega (3.4.23).

Polüseemia ehk **mitmetähenduslikkus** on tähiste ja mõis- tete suhe, mille puhul üks tähis esitab vaadeldavas keeles kaht või enam teatavate ühiste tunnustega mõistet (3.4.24). Standard toob näite *sild*, mis on 1) liik rajatisi; 2) teatav võimlemisharjutus; 3) hambaplaat. Kui „Eesti kirjakeele seletussõnaraamatu” alusel (V köide, 3. vihik, lk 461) täpsem olla, siis on tähendusi ja all- tähendusi tunduvalt rohkem: 1) üle veekogu ulatuv rajatis; 2) miski konstruktsioonilt, kasutusviisilt või väliskujult eelmist meenutav: a. kerge konstruktsiooniga või ajutist laadi ehitis sildumiseks; b. tei- saldatav vahend kuskile pääsemiseks; c. tehnikas – mootorsõiduki sõlm, millele toetub raam või kere ja mille külge on kinnitatud rattad; d. elektrotehnikas – sildühendus; e. stomatoloogias – sild- protees; f. anatoomias – kesk- ja piklikaju vahel paiknev ajutüve osa; g. spordis – taha painutatud kehaasend seljati aluspinnaga; 3) merenduses – (teki)ehitis laeval. – Just selles täpsemas tähend- dusliigenduses väljenduvad termini *sild* mitmetähenduslikkus, ning mis veel tähtsam, tähendustevahelised **seosed** ja tähendusüle- kanded (mis on eeloleval joonisel märgitud punktiiriga) selgesti ja kogu oma ulatuses.

Homonüümia on tähiste ja mõistete suhe, mille puhul üks tähis esitab vaadeldavas keeles kaht või enam mõistet, mis pole omavahel seotud (3.4.25). Standard toob näite *park*, mis on 1) tea- tav haljasala; 2) sõidukite seisu- ja remondipark; 3) parkaine. Lisan selgituseks, et homonüümidel on erinev päritolu: kaks esimest

parki on ladinalähtesed (*parricus*) ja tulnud inglise keele kaudu, kolmanda taustaks on rootsi tüvi *bark*.

Terminoloogia seisukohast ei ole polüseemia ja homonüümia eristamisel nii suurt tähtsust kui keeleteaduses ja selle rakenduslal üldleksikograafias. Seetõttu ei vaeva me ennast sellega kuigivõrd ka siinses peatükis ning arutleme lihtsalt olukorra üle, kui meil on üks termin – mitu mõistet.

Mitmetähenduslikkus tähendab niisiis, et ühel ja samal sõnal on olemas mitu eri tähendust, ning seda samal ajal, s.o sünkroonses plaanis. Toon selle kohta paar rahvusvaheliselt käibivat näidet. On arusaadav, et kõige lubamatum peaks mitmetähenduslikkus olema mõõtühikute puhul. Aga ometi on teada, et üks XIX sajandi silmapaistvamaid füüsikuid, sakslane H. v. Helmholtz ei teadnud 20 aastat kahtlustada, et see veeber, mida tema tunneb, on 20 korda väiksem kogu ingliskeelses kirjanduses tuntud veeberist. Amplituudi all aga on mõistetud kord poolt, kord tervet võnget. See väljendub ka „Eesti kirjakeele seletussõnaraamatus”, kus *amplituudi* 1. tähendus on ’kahe äärmise väärtuse, punkti, piiri jne vahe; laius, ulatus;’ 2. tähendus aga ’harmooniliselt võnkuva suuruse maksimumalne hälve tasakaalupunktist’. On selge, kui palju võib selle läbi tekkida arusaamatusi.

Miks mitmetähenduslikkus oskuskeeles üldse tekib?

1. Oskuskeel on loomuliku keele allkeel, kuid teadlikult loodav ja arendatav. See tähendab muu hulgas sedagi, et ühelt poolt on temas võimalik taotleda ja ka saavutada terminite ühetähenduslikkust ning semantilist rangust, teiselt poolt toimivad loomuliku keele seaduspärasused. Termin on ikkagi sõna ning tema kasutus võib kitseneda, laieneda, nihkuda teiste mõistete peale, semantilised piirid aga seetõttu tuhmuvad ning areneb välja mitmetähenduslikkus.

2. Keeles olevate ja võimalike sõnatüvede hulk on piiratud, võrreldes tohutu hulga tähistamist vajavate erialamõistetega. Küllap

võiks tüvesid loendada tuhandetes, aga mõisteid miljonites. Mõnevõrra parandab asja muidugi morfeemide liitmine ja tähenduse ülekanne. Ent kõigel on omad piirid: uute tüvede tarimist piiravad mälu võimed, vähem häälikkoosseis, sõnaliitmisel astub ette pikkus, tuletamisel paronüümia, tähenduse ülekanne aga toobki juurde mitmetähenduslikkust. Ott Rünka arvates on mitmetähenduslikkus „kõige selgem tõend, et keeled aktsepteerivad ökonoomiaprintsiipi” (Rünk 1965: 473).

3. Tunnetus liigub edasi ning tihti tuleb ühel ja samal terminil tähistada küll ühe ja sama nähtuse juurde kuuluvaid, aga juba eri mõisteid: vanad mõisted jäävad kõrvale, asemele tulevad uued. Ent mõnda aega eksisteerivad vana ja uus kõrvuti, käivad küll samade asjade kohta, aga on täiesti erinevate vaadete või hüpoteeside tulemused, täis erinevat sisu. Mitu koolkonda, mis vaatavad samadele asjadele erinevalt, võivad pikka aega eksisteerida ka rööpselt. Näiteks kasutatakse nii klassikalises mehaanikas kui ka relatiivsusteoorias termineid *mass* ja *pikkus*, aga tõlgendatakse neid erinevalt.

4. On olemas üks väga segav polüseemia liik: näiliselt rahvusvaheliste sõnade tegelik mitmetähenduslikkus, õigemini eritähenduslikkus keeliti, mis on tekkinud ja tekib terminite ebatäpsel laenamisel keelest keelde (vt ptk „Oma- ja võõrtermin”). Klassikaline on *bensiini – petrooleumi* näide:

EESTIS	SUURBRITANNIAS	USAs	PRANTSUSMAAL
<i>bensiin</i>	<i>petrol</i>	<i>gasoline ~ gas</i>	<i>essence</i>
<i>petrool ~ petrooleum</i>	<i>paraffin</i>	<i>kerosene</i>	<i>pétrole</i>

Kui inglise turist küsib Prantsusmaal, kust saada *petrool*i (on huvitatud *bensiinist*), siis juhatatakse talle kätte petrooleum; ta oleks pidanud küsima hoopis *essence*i. Sõna *benzine* tähistab prantsuse keeles muide seda, mida meie *benseeniks* nimetame. Ent kui me kõike seda teadmata vaatame otsa sõnadele *bensiin*, *gasoliin*,

petrool(eum), parafiin, essents, siis kas pole nad usutavad rahvusvahelised terminid?

Terminoloogi seisukohast on olemas **kahesugust mitmetähenduslikkust**.

1. Mitmetähenduslik termin tähistab üksteisest **kaugel** seisvaid mõisteid, need kas ei ole üldse seotud või on kauges suguluses. Võtame sõnakesta *keel*, mis katab järgmisi mõisteid (EE 4, 1989, lk 416–417 järgi):

- a) anatoomias, zooloogias – selgroogseil suuõõne põhjas asetsev elund, mis talitleb toidu haarajana ja segajana ning maitsmis- ja kompimis-elundina, osaleb neelamises ja häälitsemises (kõnelemises);
- b) lingvistikas – inimesele omane märgisüsteem, mis on inimeste olulisim suhtlusvahend ja abstraktse mõtlemise kandja;
- c) matemaatikas, informaatikas – formaalkeel, mingist lõplikust ja kindlal viisil fikseeritud reeglite süsteemist tuletatav fraaside hulk;
- d) füüsikas – pingule tõmmatud peenike nõtker traat, mis on paljude muusikariistade heliallikaks ning mida kasutatakse mõnedes mõõteriistades tundliku elemendina;
- e) muusikas – keelpillide üle kahe tugialuse pinguldatud häälestatav heliallikas.

Seega on sõna *keel* oskussõnavaras vähemalt viietähenduslik. Temaga tähistatud mõisted kuuluvad kõik eri mõistesüsteemidesse, olles üksteisega kauges (d ja e küll lähemas) suguluses. Ühe ja sama sõna kasutamine nende märkimiseks ei sega kedagi ega ole seetõttu ka puudus. Terminoloogiakirjanduses on seda liiki mitmetähenduslikkust käsitletud ka nii, et polüseemia on siin arenenud juba nii kaugele, et läinud üle oma loogiliseks jätkuks – homonüümiaks (Danilenko 1977: 65–72; Superanskaja, Podolskaja, Vassiljeva 2003: 14).

Samasugune on termin *juur*: botaanikas on taimejuured; zooloogias ja anatoomias on juur elundi või kehaosa kinnitumiskoht,

nt hambajuur, ninajuur, sabajuur; keeleteaduses tähistab juur lihttüve; matemaatikas tunneme kuupjuurt ja ruutjuurt.

Teisi näiteid terminite seesuguse mitmetähenduslikkuse kohta on: *morfoloogia* loodusteaduses (botaanikas, zooloogias, anatoomias, geoloogias) ja keeleteaduses, *reaktsioon* keemias, mehaanikas, füsioloogias ja poliitikas, *kollektor* loodusteaduses, ehituses ja elektrotehnikas, *aste* keeleteaduses, matemaatikas ja ehituses. Need on sõnad, millel oskuskeeles enda sees on erialati erinevad tähendused. Järgmine näide on selle kohta, kus üldkeele sõna on oskuskeelde üle kantud, s.o metafoori alusel tehtud tähendusülekanne. Jalatsina tuntud *king* märgib elektrotehnikas lapikdetalli, mis kinnitatakse kaabli või juhtme soone otsa, et seda töökindlalt ühendada elektriseadme klemmiga. Ja lõpuks pildi täielikkuse huvides vastupidised näited juhtumite kohta, kus oskussõna on üldkeelde üle kantud. Näiteks on täheldatud, et tänapäeva inimesele on oskuskeeles eri allkeelte hulgast arusaadavad eelkõige liikluse ja spordi keel. Just sealt pärinevad meie kaasaegse piltlikud ütlused: juhatajal on igal pool *roheline tee*, heinateoga on jõutud *lõpusirgele*, reostustõrje *finiš* juba paistab. Terminid on metafoorina kasutanud üks, teine, kolmas, kuni seda on hakatud võtma keelendi uue tähendusena. Paraku tulevad spordikeelest kergesti ka maitsetud või väärad ülekanded (nt *Dissertant seljatas kõik oma oponendid* või *Kuu kuu tuleõnnetuste arv seljatab mulluse sama ajavahemiku*).

Kui samu sõnakesti kasutatakse eri allkeeltes, nagu üldkeel ja oskuskeel, siis segiminekuvõimalusi üldjuhul pole. Ärgu olgu üksnes tähenduslike vastuolusid (vt ptk „Oskuskeel ja üldkeel”). Veel vähem segab see, kui samakujulist sõna on kunagi kasutatud kuskil kohamurdes või veel kitsamalt – murrakus. Niisugune juhtum polegi enam polüseemia, vaid täiemõõduline homonüümia. Tuntuim näide selle kohta on *tarnima*: häälikkoosseisult langevad murdesõna ja Johannes Aaviku loodud tehissõna kokku, aga semantiline seos puudub täielikult: vrd *murdeline* ’lappi lapi peale

õmblema, tihedalt läbi nõeluma' ja oskuskeelne 'teisi varustama, teistele muretsema'. Hulk eesti termineid ühtib isikunimedega – ning kas takistab see näiteks *kõlari* terminielu, et Kõlar on ka eesti perekonnanimi?

2. Mitmetähenduslik termin tähistab üksteisele **lähedal** seisvaid mõisteid.

Toon mitmetähenduslikkuse teise liigi kohta näite keeleteadusest: terminid *süsteem* ja *struktuur*. Neisse paigutatud sisu on olnud väga mitmekesine. *Süsteemi* all on mõistetud 1) püsivates suhetes olevate keeleelementide seesmiselt organiseeritud kogumit, liigendatud tervikut, mille üksikosad on tingitud ja sõltuvad nii tervikust kui ka selle teistest osadest, 2) ühtekuuluvaid ja vastastikku sõltuvaid elemente kindlal tasandil (nt foneetiline, fonoloogiline, morfoloogiline, semantiline süsteem), 3) korrapärasest ehitusest keeles jne. *Struktuuri* tähendustena on tuntud: 1) keele seespiline organiseeritus, 2) keele seesmine ehitus, 3) elementide ühtsus tervikus, 4) korraldatud süsteem, vastastikuste sõltuvussuhete võrgustik jne. – Kokku võime aga öelda seda, et *struktuur* ja *süsteem* on lingvistikas niivõrd mitmetähenduslikud terminid, et neid kasutades on targem alati algul ära öelda, mida nende all seekord mõeldakse. Ja ega nii pole üksnes lingvistikas, sama ütleb loodusteadlane: „Eriti palju tähendusi on kogunenud laialt kasutatavatele terminitele, nagu *struktuur* ja *süsteem*, mis on saanud lausa moesõnadeks ja leiavad pruukimist paljudel erialadel, kõnelemata üldteaduslikust ja filosoofilisest kontekstist” (Masing 1981: 196).

Irene Kull on uurinud terminite mitmetähenduslikkust seadustekstis, kohas, kus seda kõige vähem ootaks. „Näiteks kasutatakse võlaõigusseaduses terminit *garantii* abstraktse tagatise tähenduses (§ 155), kui lubadust anda ostjale seaduses sätestatust soodsam seisund (§ 230) ja kui kinnitust, et asi on vastavuses lepingu tingimustega” (Irene Kull 2005: 21). Ka on õiguskeel „süsteemi- ning valdkonnaspetsiifiline nähtus. Seetõttu ei pruugi ühel ja samal

terminil olla eri õigusvaldkondades sama tähendus. Näiteks *süül* on oma spetsiifiline tähendus karistusõiguses, mis ei kattu *süü* mõis- tega tsiviilõiguses” (sealsamas, lk 24).

Eriti tuntud mitmetähenduslike õigusterminite näited on *omand* ja *pant*, millele kummalegi on antud asjaõigusseaduses kolm tähendust (vt lähemalt nt Rein Kull 2000: 124–127, Mereste 2000: 338–356).

On raske, kui üks ja sama sõna märgib lähedastel erialadel lähedasi, aga mitte päris samu mõisteid. Nt termin *taud* tähendab humaanmeditsiinis mingit nakkushaigust, millesse haigestuvad korraga paljud inimesed, s.o epideemiat. Kui laia levikut ei ole, siis kasutatakse sõna *tõbi*. Veterinaarmeditsiinis on *taud* loomade nakkushaiguste üldnimetus (*suu- ja sõrataud, punataud, hullulehma- taud* jne) – olgu tegemist ulatusliku puhanguga või üksikjuhtudega, ikka *taud*.

Veemajanduse ja hüdroloogia spetsialistide vahel on tekkinud keeruline vastasseis termini *vesikond* pärast. Veepoliitika raamdi- rektiiv ja sellega seotud õigusaktid (veeseadus, Vabariigi Valitsuse määrused, Keskkonnaministeeriumi dokumendid) põhinevad Keskkonnaministeeriumi nõupidamisel kokku lepitud ja „Keskkonnasõnastikus EnDic 2000” antud terminisisul: ingl *river basin district* = ee *vesikond* on veemajanduse planeerimise ja haldamise territoriaalne (piirkondlik) põhiüksus, mis võib koosneda ühest või mitmest valgalast või selle osast. Sama sisu esitab *vesikonnal* ka „Keskkonnasõnaraamat EnDic 2004”: „Valglate majandamise põhiüksuseks määratud üht või mitut naabervalglat koos põhja- vee ja rannikuvetega hõlmav maismaa- ja mereala (varem valgla sünonüüm ja veelgi varem sama mis hüdroosfäär)”. Hüdroloogide traditsiooniline kasutus on olnud, et *valgala* = *valgla* tähistab maa- ala, millelt voolu- või seisuveekogu saab oma vee (toitub). *Vesi- konda* kasutavad hüdroloogid seisuveekogu valgala tähistamiseks, kusjuures iga vesikonda nimetatakse suubeveekogu järgi (nt Peipsi

vesikond, Võrtsjärve vesikond). Hüdroloogid soovivad, et direktiivi ehk suunise termin *river basin district* tõlgitaks eesti keelde *veemajanduspiirkonnana*, *river basin* oleks *jõe valgala* ehk *jõgikond* (Lääne, Marksoo 2003: 9, vrd A. Maastik sealsamas lk 14). Omavahel on kooskõlas EE 10. köide, ÕS 1999 ja 2006, kus *valgala* ehk *valgla* on maa-ala, kust veekogu (jõgi, järv) või selle osa saab oma vee (toitub, nt Pärnu jõe valgala), ning *vesikond* on maa-ala, millelt lähtuvad jõed jm veekogud suubuvad ühte suurde veekogusse (hrl merre, lahte või järve, nt Soome lahe vesikond, Peipsi vesikond). Nagu näha, on üldteatmeteosed käinud enam-vähem hüdroloogide tava järgi. Küllap hoidnuks segaduse ära veemajandusüksuse jaoks kasutusele võetud uus termin.

Võõrsõnade puhul võivad eesti keeles kokku koguneda mitmest keelest laenatud tähendused ja üksteist segama hakata. Nt sõnal *resident* on ÕS 2006 järgi kuus tähendust: 1) saadikust madalam diplomaatiline esindaja; 2) koloniaalriigi esindaja sõltlasriigis; 3) mingis piirkonnas tegutseva salaluure juht; 4) riigis registreeritud ettevõtte v alaliselt elav isik; 5) pidevalt välisriigis elav teise maa kodanik; 6) residentuuris erialaõpet jätkav noor arst. Teineteist segavad uus, inglisemõjuline neljas ja vana, viies tähendus.

Võõrterminitele uute, inglise tähenduste juurdelaenamise kohta on näiteid toonud „Panganduskeele” raamatus ka Maire Raadik: „Varem eeskätt konkreetset riista või vahendit tähistanud *instrument* (vrd ladina *instrumentum* ’riist’) hõlmab nüüd ka abstraktsemaid vahendeid. Sõna *marginaal* (vrd ladina *margo* ’äär’) on olnud varasemast tuntud kui ääremärkus, nüüd aga ka näiteks kui hinna-, kursi- või intressimääravahe. *Optsoon* (vrd ladina *optio* ’valik’) on olnud opteerimine, kodakondsuse valimine, ning lisaks majanduses õigus teatava aja jooksul sooritada lepingus ette nähtud tehing või sellest loobuda. Väärtpaberituru arenedes on optiooni hakatud mõistma ka kui üht kindlat liiki teisesväärtpaberit (derivatiivi), mille omanikul on õigus, ent mitte kohustus vastava väärtpaberi

aluseks olevat vara tulevikus osta või müüa” (Raadik 2005: 35–36). *Marginaali* õpetlikku lugu on käsitletud pikemalt.

Tihti peale tuleb ette, et sama termin tähistab nii soomõistet kui ka üht sama liigituse liigimõistet (ehk nii ülemmõistet kui ka üht tema alamõistetest). Näiteks keemias märgib *eeter* orgaanilisi ühendeid, mis koosnevad kahest teineteisega hapniku aatomi kaudu seotud süsivesinikradikaalist, aga on märkinud ka üht nende ühendite hulgast, mida nüüd korrastatud oskuskeeles nimetatakse *dietüüleetriks*.

Lähedal seisvaid mõisteid tähistavate terminite mitmetähenduslikkus ongi oskuskeelt häiriv nähtus, millest peab võimaluse korral vabanema. Seda mõeldaksegi, nimetades terminile esitatavate nõuete reas tihti esimesena ühetähenduslikkust ehk monoseemiat. See on **suhteline ühetähenduslikkus**, mida oodatakse ühe ala ehk ühe terminivälja piires. Väikeste kõikumistega, aga enam-vähem niisugusena on seda nõuet käsitlenud Viini terminoloogiakoolkond ja Dmitri Lottest alates kogu Vene terminoloogiakoolkond. Lottelt pärineb niivõrd põhjalik ühetähenduslikkuse töötlus, et on küsitav, kui palju siin järglased uut on lisanudki (Lotte 1961).

Vene oskuskeeleeõpetuses on rohkem kui mujal käsitletud **kategoorialist mitmetähenduslikkust**. Omavahel on tihedasti seotud omadus ja suurus, protsess ja suurus, nähtus ja suurus, protsess ja nähtus jne. Seepärast tähistatakse neid lähedasi mõisteid tihti sama sõnaga. Meil on selle pärast kõige rohkem muretsenud Leo Jürgenson (Jürgenson 1967: 376; 1968). Täpse tehnikainimesena nõudis ta sellise mitmetähenduslikkuse vältimist, et näiteks protsessi ja tulemust tähistab sama sõna. Üldkeeles võime endale lubada, et ütleme: „Hoone *vajumine* kestab” (protsess), aga ka „Hoone *vajumine* on 8 cm” (tulemus). Oskuskeeles on soovitatav mitmetähenduslikkus kaotada, jättes *mine*-liite protsessi tähistama, aga rakendades tulemuse tarvis *m*-liite: „Hoone vajum on 8 cm.” (Vt ka „sõnavormide Mendelejevi tabelit” ptk „Oskuskeel ja üldkeel”).

Et oskuskeel on ja peabki olema üldkeelest täpsem, siis nii mõnigi üldkeeles mitmetähenduslik sõna saab oskuskeeles täpsustatud, eriti käib see kategoriaalse mitmetähenduslikkuse kohta. Füüsikas ja tehnikas tuleb lahus hoida kaks mõistet: koormav raskus ja selle koormava raskuse mõju. Seda aitavad teha kaks tuletist – *koormis* ja *koormus*. Üldkeeles ajab asja ära mitmetähenduslik *koormus*. Eesti elektrotehnikakeeles sugenesid samal põhjusel oskussõnad *takistus* ja *takisti*, milledest esimene on teatavasti füüsikaline suurus, teine ese. Igatahes tuleb kiita eesti keele rikkalikke tuletusvõimalusi, mis tunduvalt aitavad oskussõnade mitmetähenduslikkust vähendada. Nii saame teha vahet: *peilimine* ja *peiling*, *pimestamine* ja *pimestus*, *pakkumine* ja *pakkumus*, *kulumine* ja *kulum*, *hoidmine* ja *hoie* jne. Liidete kasutamine peab muidugi olema võimalikult järjekindel.

Ent isegi järjekindlusest ei piisa veel, et vältida uut ohtu – nüüd juba teiselt poolt. Nimelt koormatakse mitmetähenduslikkust ära hoides üle ühedsamad sõnatüved ning suurendatakse paronüümiat (vt ptk „Paronüümsed terminid”). Tekivad nood *seade* (om III vältis *seade*) – *seade* (om *seadme*) – *seadis* – *seadmestik* – *seadmestu* – *seadeldis* ja teised samasugused read. Kuski tuleb tabada see mõistlik piir, kus mitmetähenduslikkust enam paheks ei tasu pidada, kus tema kaotamisega enam selguses midagi ei võida, vaid hakkame juba teistpidi kaotama, sest ei suuda ühenäolisi tuletisi tähenduslikult eristada. Kohati võime küll rakendada uusi tüvesid, ent omad piirid on sellelgi võimalusel.

Tuleb kaaluda realselt ja arvestada sedagi, et terminite mitmetähenduslikkus ei tekita veel kaugeltki olukorda, kus neid ei saaks õigesti mõista. Harilikult rõhutatakse, et termin ei vaja konteksti, on mõistetav kontekstitagi. Ka seda asjaolu nagu paljusid teisigi ei tohi absolutiseerida. Isegi terminid elavad oma päriselu mitte sõnaraamatu lehekülgedel, vaid kaastekstis. Alles seal avaneb täielikult termini sisu ja ta saab ühetähenduslikuks. Küllap selgub tekstist seegi, kas nt *nõelahoijaja* on inimene või ese (s.o mis tähenduses

on liide *-ja*). Saab ühemõtteliseks *tänavaküsitlus*: kas küsitleb tänav, küsitletakse tänavat või küsitlus toimub tänaval (s.o mis seoses on liitsõnas täiend- ja põhiosa). Oma osa on siin maailmatundmisel: me teame, et tänav ei küsitla ja et teda ei saa küsitleda. Niisiis toimub küsitlus tänaval. Kui politseis on *mõrvaosakond* ja *majanduskuritegude osakond*, siis meie teadmised politsei tegevuse kohta välistavad, et neis osakondades pandaks toime mõrvu ja majanduskuritegusid. Nimetust pikendav komponent *uurimise* on liigne.

Uno Mereste sõnastuses ja eriala (mitte enam keele) poolt vaadatuna on asi nii: „Teadused ise võitlevad homonüümiast suge-neva segasuse vastu sellega, et püüavad homonüümsete terminite erinevaid mõistesisisid võimalikult rangelt eristada. Seejuures juhendatakse põhimõttest, et kui termini tarvitaja endale selle mitmetähenduslikkusest täpselt aru annab, siis on **mõistete** segiajamise võimalus praktiliselt välditud, ehkki **sõnade** segiajamise oht väljaspool konteksti säilib” (Mereste 2000: 58).

Arutluse, kas, kui võrd ja kus tohiks termin olla mitmetähenduslik, lõpetan ühe poliitilise näitega. Järeldused sellest jätan lugeja hooleks. – Kui Nigol Andresen Eesti nukuvalitsuse välisministrina käis 1940. a suvel Andrei Ždanoviga kooskõlastamas Eesti inkorporeerimist NSV Liitu, kasutas ta terminit *присоединение*, mis vene keeli märgib nii ’ühinemist’ kui ka ’ühendamist’. Aga Ždanov välistas käigupealt sellise ambivalentsuse ja käskis välisministril kasutada sõna *вхождение*, mis tähendab ’(sisse)astumist’ – ja ainult. (Aksel Tamme raamatust „Aga see oli üks mees. Eluvisandeid” Tallinn: Kuldsulg, 2003, lk 24.)

Kokku võttes. Ialgi pole raske püstitada mingeid nõudeid, raske on neid nõudeid optimaalsetes piirides rakendada. Nii on see ka termini ühetähenduslikkuse nõudega. Isegi oskussõnade mitmetähenduslikkus on normaalne nähtus, mis käib kaasas oskussõnavara arenguga. See on samal ajal nii loomulik kui ka taunimist nõudev. Oskuskeeles, erinevalt teistest allkeeltest, tuleb sellele näh-

tusele vastu seista, seda ohjeldada, aga ta on olemas, sünnib üha uuesti ja jääb.

Oskussõnade tähendusega seoses on Uno Mereste 1969. a toonud eesti oskuskeeleõpetusse kaks mõistet – oskussõnade **tähenduslik ala- ja ülediferentsimine**. Ta defineerib neid järgmiselt: „Oskussõnade tähenduslik aladiferentsimine tähendab keele sisevõimaluste kasutamata jätmist seal, kus neid on võimalik kasutada kas täpse vahe tegemiseks mingi teaduse eri kategooriate või ka eri teaduste kategooriate vahel. Tähenduslikust ülediferentsimisest on põhjust kõnelda vastupidisel juhul, s.o kui püütakse teha terminoloogilist vahet selliste samatähenduslike sõnade vahel, samuti selliste sõnakujude vahel, mis keele üldseaduspärasuste põhjal tähendussisu ei muuda.

Aladiferentsimise puhul jäetakse eri mõisted omaette nimetusteta, ehkki keel neid nimetusi võimaldab moodustada. Ülediferentsimise puhul otsitakse mõttekujutuslikku erialast tähendussisu igale sõnale, mida keel võimaldab luua, küsimata, kas sellistel mõistekonstruktuuridel asjaomasel teaduses või praktilisel laadi elualal kohta on või olla saabki. Oskuskeele arengu seisukohalt on mõlemad tendentsid ebasoovitavad” (Mereste 2000: 79). Samas on juhitud tähelepanu sellele, et mõlema nähtuse juured on tihtipeale oskamatus tõlkimises: tähelepanu on ülepingsutatult keskendatud teistele keeltele ning emakeele eripärasused jäetakse arvestamata.

Aladiferentsimise tüüpilisi näiteid on *mine*-tuletiste tarvitamine kohas, kus oskuskeele täpsus nõuab *us-*, *is-*, *m-*, *e-* jt tuletisi. Ülediferentsimine esineb Mereste arvates seal, kus asjatult omistatakse terminoloogilist tähtsust 1) mõnede suhteliselt kõrvalistele varjunditele teiste keelte sõnastustavas, 2) teistes keeltes mitmesugusel viisil eluõiguse võitnud täissünonüümidele. Esimese juhtumi näiteks toob ta *huvitatuse*. Kõneldes huvist üldisemas ja abstraktsemas tähenduses on vene keelele omane kasutada sõna

заинтересованность, kuna *интерес* on tarvitusel konkreetsematel puhkudel. Selle mõjul hakati eestigi keeles kirjutama-rääkima tööliste huvitatuse tõstmisest, materiaalsest huvitatusest rohkem toota, huvitatuse langusest, ehkki kõigil neil puhkudel on õige termin *huvi*. *Huvitatus* aga on huvitatud olek. Hiljem olen mõnel korral kohanud isegi veel pikemat tuletist *huvitatavus*, nt „tõsta *huvitatavust* tootmises olevate reserveid leidmiseks” *pro* suurendada *huvi* tootmisreserveid leidmiseks.

Mereste hoiatab ülediferentsimise mis tahes avaldumisvormide eest: „Semiootilises plaanis vaadatuna põhjustab see teaduslikule mõtlemisele ohtlikke peegeldusrikkeid: ühe keele märgitasandil teise keele mõjul tekkinud ülediferentsimisnähtus projitseerub peegeldustasandile kujutelmana kahest objektist, ehkki objektitasandil on tegelikult ainult üks objekt” (Mereste 2000: 81).

Omast praktikast võin lisada juhtumeid sünonüümse oma- ja võõrtermini paari tähendusliku ülediferentsimise kohta. Nõukogude ajal püüti vahet teha, et *väljavedu* toimub teistesse liiduvabariikidesse, aga *eksport* välisriikidesse. Nüüd leidub ametnikke, kes usuvad, et *väljavedu* on küll Eestist, aga mitte Euroopa Liidust välja, alles *eksport* on ELi välja. Niisamuti olevat *sissevedu* ELi maadest ja *import* ELi-välistest maadest. On tõemeeli usutud, et *konkurss* on võistlus, kus määratakse rahalised preemiad, *võistluse* puhul aga pole seda loota. Panganduses esineb vahe otsimist sõnadel *deposiit* ja *hoius* ning *krediit* ja *laen*.

Niisamuti on kujuteldud erisisulisteks kaks samatähenduslikku tuletist: nagu oleks *rajoneerima* ainult geograafia termin (maa-ala pinnaehituse, kliima, mullastiku, taimkatte jm alusel üksteisest erinevaiks üksusteks liigendama) ning *rajoonima* ainult põllumajanduse termin (sorti või tõugu mingi loodus- või halduspiirkonna jaoks eelistatuks tunnustama). Sellise eristuse teeb asjatult kaasa ka „Eesti kirjakeele seletussõnaraamat” (IV köide, 4. vihik, lk 815). Tegelikult võib mõlemal alal kasutada emba-kumba tuletist.

eerima- ja *ima-*verbil on tähenduslik vahe ainult mõnes üksikus, üldkeeles juurdunud paaris, nagu langenud lehti *kompostima* – piletit *komposteerima*, põrandat *lakkima* – tegelikkust *lakeerima*.

Ka sünonüümsete omaterminite puhul on tihtipeale püütud neid kunstlikult diferentsida. Viivi Maanso on toonud näite: „On üsna loomulik, et ajapikku hakatakse paralleelterminitele eri tähendusi otsima, diferentsima diferentsimatut. Nõnda on mõnikord kasutatud sünonüümidena sõnu *kaugõpe* – *distantsõpe* – *kaugkoolitus* – *paindlik õpe* – *avatud õpe*, vahel aga püütud igäühele neist anda eri tähendust, kusjuures kord diferentsib põhisõna, kord täiendsõna” (Maanso 2004: 124). Arusaadav, et oskuskeeleski toimib üldleksikaalne seaduspärasus: kui juba on mitu sõna käepärast, siis ärgu nad olgu täissünonüümid, vaid erinegu üksteisest mõne joonegagi. Diferentsigem aga üksnes niivõrd, kuivõrd see on optimaalseks erialaseks väljenduseks tarvilik. Vt ka ptk „Üks mõiste – mitu terminit”.

ÜKS MÕISTE – MITU TERMINIT

Keeleteaduse terminites ütleksime selle nähtuse kohta, et ühe tähenduse väljendamiseks on mitu keelendit – sünonüümi. Terminoloogias on sobivam öelda, et sama mõistet esitavad samas keeles kaks või rohkem terminit – **varianti** ehk **teisendit**. Jään selle nimetuse juurde põhjusel, et tarvis on ühisnimetajat kõigi, sealhulgas nende juhtumite tarvis, mida keeleteaduses sünonüümideks ei peeta. Peale *sünonüümi* ja *variandi* on mujal maailmas mõni uurija kasutanud veel terminit *dubletid* (mis käiks siis kahe variandi kohta).

Kui järjekindel tuleb olla nõudes, et üht mõistet väljendagu üks ja ainult üks termin? See on olnud terminoloogias oluline nii teoreetiline kui ka praktiline küsimus. Pikka aega oli lahendus lihtne – ei mingeid sünonüüme või variante. Ökonoomsusnõue dikteerib seda tõepoolest. Valter Tauli on sõnavarakorralduse esimese, tähtsaima põhimõttena kirja pannud: „Printsiip L1: Keeles ei pea olema vähem ega rohkem sõnu kui seda nõuab efektiivne suhtlemine” (Tauli 1968: 94). Sünonüümia lähemas käsitluses jätkab ta: „Sünonüümide rikkust on tihti kiidetud kui keele suurt voorust kuid ökonoomia seisukohalt see on halvemus. See koormab mälu, sest iga sõna tuleb õppida” (lk 108). Armu ei leia ka stiililised sünonüümid, sest „iga sõna nõuab keeletarvitajalt lisajõukulu” (lk 109). Pisikese mõõnduse teeb ta siiski oskumõistet väljendava oma- ja võõrtermini rööpsuse suhtes.

Edasi lähemalt terminivariantide tekke põhjustest, variandilii- kidest ja variantide hindamisest (n-ö mida võtta, mida jätta).

Kuidas ja miks terminivariandid tekivad?

1. **Eri teadus- ja tegevusalad** annavad ühele ja samale objektile, ent alast lähtudes veidi erinevale mõistele **eri terminid**. Kõrvaltvaatajale on näiteks hämmastav, et üht ja sama vett tähistab hüdroloogidel *põhjavesi* ja geoloogidel *pinnasevesi*. (Pinnasevesi tähendab viimastel surveta põhjavett.) Aga kuidas peaks ütlema keskkonnanakaitsja? „Keskkonnasõnaraamat EnDic 2004” soovitab terminit *pinnasevesi* mitte kasutada ja määratleb, et *põhjavesi* on maakoore küllastumusvööndis sisalduv vesi, mis liigub raskusjõu mõjul. See on variantsuse kõige raskem juhtum, sest eri alade oskuskeele kooridioneerimine on tõeline kunst, aga naaberlade termineid kooskõlastada tuleb.

Raske juhtum on seegi, et keemikute termin on nüüd *sahhariidid* ning laia kasutusega *süsiavesikud* on lükatud vananenud terminiks. Kas ja kuidas peavad seda arvestama füsioloogia, toitumisteadus, meditsiin, kokandus, kaubandus (pakenditekstides)?

2. **Ühe ja sama ala spetsialistid** kasutavad ühe ja sama mõiste kohta **eri termineid** – põhimõtteliselt, teadlikult, pidades igäüks oma terminit parimaks. Eesti oskuskeelenduses juhtub seda õige sageli ja sel juhul on kooskõlastamine võimatu: piisab, kui ülimalt printsipiibiks on seatud: „Minu termin on kõige õigem.” Vahel on vastamisi koolkonnad, vahel Tallinn ja Tartu. Sellised kümnenditepikkuse vintske vastasseisu juhtumid on nt *jõud* ja *tung*, *elektron-arvuti* ja *raal*.

Peab siiski arvestama, et siin võib olla ka tunnetuslik põhjus. Teaduses näiteks igäüks mingi uue nähtuse tundmaõppijatest või tehnikas uue seadme loojatest vaatab nähtust või eset oma silmaga, oma arusaamise järgi, näeb mingit oma, ainult talle ilmset külge ning igäüks nimetab siis ka omamoodi. Ent – kui annab kokku leppida, on veel parem.

Isendaga peaks aga iga kirjutaja suutma kokku leppida. Maire Raadik on panganduskeelest toonud järgmise näite (Raadik 2005: 57).

Sularaha sissemakse automaadi kasutamise õpetuses on kirjutajal ühe ja sama mõiste kohta neli terminivarianti: „Pane **rahatähtede** pakk lugeja avasse (kuni 30 **pangatähte** korraga; alates 25-kroonis- test **kupüüridest**). **Kupüürid** võivad olla ka korrastamata pakis ja suvalises järjekorras. Automaat loeb ja kontrollib **sedelid**, näidates Sulle tulemust ekraanil.” Sobivad terminid on *rahatäht* (paber, mis käibib maksevahendi ehk rahana) ja *pangatäht* (seda emiteerivad spetsiaalsed pangad). Seega kajastab kumbki termin sama mõiste eri tunnuseid. *Kupüür* on eesti oskussõnavaras mõeldud tähistama rahatähe või väärtpaberi nimiväärtust, mitte rahatähte ennast. Talle rahatähe tähenduse andmine on meil segav tähenduslaen vene keelest. *Sedel* rahatähena on tarbetu tähenduslaen soome keelest, kus *seteli* ei tähenda niisama sedelit, vaid eeskätt rahatähte. Kahest sõlale jäänud terminivariandist sobib sularaha sissemakse automaadi juhendisse paremini *rahatäht*, mis rõhutab rahana käibimist. Raadik parandab: „Pange **rahatähtede** pakk lugeja avasse. Automaat võtab vastu 25-, 50-, 100- ja 500-krooniseid ning korraga kuni 30 **rahatähte**. Neid ei pea enne järjestama ega ühtpidi keerama. Automaat loeb ja kontrollib **rahatähed** üle ning kuvab tulemuse ekraanile.”

Seminaril „Eesti teaduskeel ja terminoloogia – kuidas edasi?” tõi Georg Liidja kaks näidet, kus **uue mõiste jaoks** eestikeelse termini leidmisel on teadlaste ettepanekud lahknenu: „Füüsikas on tähelepanu keskmes viimastel aastatel mittelokaalsuse ilmingutes väga omapäraselt avalduv nähtus, inglise keeles *entanglement*, *entangled states*, millele küll juba 1935. aastal juhtis tähelepanu Erwin Schrödinger (temal saksa keeles *Verschränkung*) ja millele eesti keeles on vasteks pakutud *sidusolekud*, aga ka *põimolekud*. Rakubioloogias on kahel viisil eestindatud *kompartmentsiooninähtust*, Eesti teaduse tippkeskuste 2004. a ilmunud kogumikus *lahterdamisena* ja vist veel ilmuvas kogumikus Eesti teadlaste töödest *tarastamisena*” (Seminar 2006: 33). Raik-Hiio Mikelsaar täiendas otsekohe, et kompartmentsatsioon on hoopis *jaondumine*.

3. Esialgne termin on ebaõnnestunud ja **otsitakse paremat lahendust**. Tihti pakutakse mitugi ning need võistlevad nii omavahel kui ka vana, juba juurdunud terminiga. Kuidas ja kui kiiresti asi laheneb, see sõltub paljudest teguritest, nagu näiteks: kui kehv on vana termin, kui hea on uus pakkumus, missugune on erialainimeste häälestus oma ala oskuskeele edendamise suhtes jne. Kõige lihtsam juhtum on näiteks selline. Oli termin *akustiline agregaat* (ka *valjuhääldite agregaat*). Raadiotehnika spetsialistid ei olnud selle terminiga rahul ja palusid terminoloogidel midagi muud soovitada. Rein Kull pakkus tuletise *kõlar* (1968. a algul). Variandid võistlesid õige lühikest aega. Uue termini üleolek oli nii suur, et ta võitis kiiresti.

Ent mitte alati ei lahene asjad sama hõlpsasti. Termini saatusesse võivad sekkuda ootamatud välisjõud. Keeleteadlastest, ajakirjanikest ja euroasjatundjatest koosnev žürii valis 2002. a sõnavõistlusel rohkete pakkumuste hulgast termini *tõukefondid*, et see vahetaks välja sisult ja vormilt laialivalguva *struktuuri-* ~ *struktuur-* ~ *strukturaalfondid*. Need on neli fondi, millest rahastatakse ELi mahajäänudate piirkondade majandus- ja sotsiaalarangu kiirendamist struktuuriliste ümberkorraldustega. Ent paar Rahandusministeeriumi ametnikku on ennast pidanud terminoloogiliselt kõige pädevamaks ning käskinud dokumentidest *tõukefondi* välja parandada. Kui rahataotleja on dilemma ees, kas raha või hea termin, siis langetab kaalukausi enda kasuks paraku raske raha. *Tõukefondi* leviku takistamise põhjenduseks nii dokumentides kui ka ajakirjanduses on üksnes see, et varasemais õigusaktides oli *struktuuri-* ~ *struktuur-* ~ *strukturaalfond*. Peaks siiski kehtima korrigeerimispõhimõte: viga või halbust tuleb võimalikult kiiresti ja igal pool parandada, et takistada selle paljundamist ja levikut aina uutes tekstides. 2002. a olnuks parandamine palju valutum kui selle venitamine siimaani.

Niisama ebamäärane nagu sõna *struktuur* on ka omadussõna *struktuurne* ~ *strukturaalne* ~ *struktuuriline*. Sotsioloogia tekstis

võib näiteks sageli kohata väljendit (*kodutuse või töötuse*) *struktuursed aspektid*. Selgub, et mõeldakse *ühiskondlikke* või *ühiskonnakorralduslikke põhjusi*.

4. Eri kasutusvaldkondades peetakse vajalikuks erisuguselt moodustatud termineid.

Keemilistel ühenditel on sageli triviaalnimetus ja keemilist koostist näitav süstemaatiline nimetus, nt on üks sama ohtlik kemiaal *tirpaat* ja *2,4-dimetüül-1,3-ditiolaan-2-karboksaldehüüd-O-metüülkarbamooüüloksiim*. Oksohapete hulka kuuluval ühendil H_2SO_4 on traditsiooniline nimetus *väävelhape*, traditsiooniline happeaniooni nimetus *sulfaat*, nimetus vesiniknomenklatuuri järgi *divesiniktetraoksoosulfaat* ja nimetus happenomenklatuuri järgi *tetraoksoväävelhape*.

Keemilistele kiududele annavad kiuvalmistajad peale keemilist päritolu näitava nimetuse veel tootenimetus ehk kaubandusliku nimetuse, nt *dralon* (Saksamaa), *nitron* (SRÜ riigid) ja *orlon* (USA, Kanada, Suurbritannia) või *terüleen* (Suurbritannia), *dakron* (USA) ja *lavsaan* (Venemaa). Kolm esimest on polüakrüülnitriilkiud(aine), teine kolmik polüetüleentereftalaadist polüesterkiud(aine). Tootenimetused on sageli kaubamärgid (õiguslikult registreeritud sõnalised märgid) ja sedakaudu jõuame terminite juurest nimede juurde.

Sama lugu on ka ravimitega, millel on rööpselt olemas geneeriline ehk toimeainepõhine nimetus ja tootenimetus.

Vahel võiks siiski küsida, kas eri terminite kasutus on ka põhjendatud. Nii on eestlased piima, millest on eraldatud rasvad ehk piimakoor, nimetanud *lössiks*. Variant *kooritud piim* on olemas olnud, kuid harva kasutusega. Euronormides peab aga kasutama ainult seda terminit, niisamuti mitte *lössipulber*, vaid *kooritud piima pulber*. Raske ära aimata, miks kardab euroametnik *löss*.

Läbinähtavam on see, et kosmeetikatooted sisaldavad *lanoliini*, mitte *villarasva*: kosmeetikakaubana soovib ostja *lanoliinkreemi*, mitte *villarasvastreemi*. Võõrsõna võib võluda ka kokanduses: peeni

roogi tahetakse maitsestada *oregano* ja *fenkoli*, mitte *puneme* ja *apteegitilliga*, mida nad ju botaaniliselt on.

Võib seega järeldada, et eri terminivariante eri valdkondades ajendavad ka a) bürokraatlikud (euro)nõuded ja b) ärihuvid, et meelitada ostma või et toota (odavamaid) koopiaid.

5. Esialgses terminis ei teatud aimata **mõiste arengut**. Mõiste arenedes võib termin hakata desorienteerima ning tuleb asendada uuega. Kui aga senine termin oma motiveeringuga ei eksita või on väga juurdunud, võib ta siiski jääda. Selline küsimus, kas saab jääda vana termini juurde või tuleb anda uus, kerkis üles näiteks 1960. aastail. Tehnika areng oli jõudnud sinnamaale, et inimene valmistus astuma Kuu pinnale ning saatma sinna oma uurimisaparate. Hakati arutama, kuidas Kuu pinnale jõudmist nimetada. Kas see peaks olema *kuunduma* ja kas Veenuse pinnale laskuma oleks *veenuseduma* või *veenduma*, Marsi pinnale – *marsinduma*? Need oluaksid aga tarbetud terminivariandid, kõlbasid selleks, et korraks-paariks tuletusest lõbu tunda. Endiselt jäi sobivaks Kuule (Veenusele, Marsile jne) *maanduma*, kuivõrd *maanduma* ei olegi tuletatud taevakeha nimest, vaid *maast* jalgealuse pinna mõttes.

6. **Teiste keelte mõjud** jõuavad eesti keeles kokku ja annavad ühe mõiste tarvis mitu terminivarianti. Koolitöös on mõiste õpi-protsessi ja üksikute õpitulemuste hindamine. Eestikeelses haridus-sõnavaras on kasutatud järgmisi sõnu:

formatiivne hindamine, vrd ingl formative assessment, formative evaluation, sks formative Evaluation, sm formatiivinen arviointi;

kujundav hindamine, vrd samad teiste keelte vasted, ainult *formatiivne* on tõlgitud omasõnaga;

jooksev hindamine, vrd vn текущее оценивание;

protsessihindamine, vrd sks Prozessevaluation, sm prosessiarviointi, vn процессное оценивание;

pidevhindamine, vrd ingl continuous assessment.

(„Valik ülddidaktika termineid (2)” Tallinna Ülikooli kirjastus, 2005.) Usutavasti sobiks neist kõige paremini *pidevhindamine*.

7. Variandid tekivad **puhtkeelelistel põhjustel**, kas või sellest, et termini tegelikul oskustekstis kasutamisel ilmneb olukordi, kus tuleb väljendust varieerida: *heljuvas olekus* ja *heljuv, kvaliteetne* ja *kvaliteet-* (liitsõna täiendosa), *plaatidest* ja *plaat-* (liitsõna täiendosa), *mitmekultuuriline* ja *mitme kultuuriga, osaaajaline töö* ja *osaajatöö*, *linnulennuline vaade* ja *vaade linnulennult, valu seljas* ja *seljavalu*.

Kontekstuaalseid variante tekitab ka kokku-lahkukirjutamise reeglite arvestamine. Liigimõisteid väljendavad tihti liitsõnad, aga konkreetse üksikjuhtumi tähistajana tuleb nad lahku kirjutada. Vrd *osakonnajuhataja* (ametinimetus) ja *osakonna juhataja* (peame silmas nt remondiosakonna juhatajat); *laenutähtaeg* ja (selle) *laenu tähtaeg* (peame silmas nt venna eluasemelaenu tähtaega); *sadama-pass* ja *Loksa sadama pass*. Viimase näitega puutusin kokku seetõttu, et kirjutaja oli nii kinni liigiterminis *sadamapass*, et ootas teisteltki kasutust *Loksa sadama sadamapass*. Samalaadseid näiteid on *õppekompanii kompaniitülem* (p.o *õppekompanii ülem*), *Läänemere merepõhi* (p.o *Läänemere põhi*), *Pärnumaa maakond* (p.o *Pärnumaa* või *Pärnu maakond*), *Harjumaa maavanem* (p.o *Harju maavanem*) ja *aasta esimene poolaasta* (p.o *esimene poolaasta* või *aasta esimene pool*).

8. Tänapäeva infotulvas on tarvilik **terminiinfo hõlmamatu** ja tarvilik termin ei ole jõudnud selle vajajani.

Sageli märgatakse, et inglise keeles on rohkem terminivariante kui eesti keeles, ja õigustatakse sellega meiegi variante („neil on, miks meil ei või olla”). Sealne terminivariantide rohkus on suuresti tingitud hiiglaslikust kasutajaskonnast üle terve maailma, kus on raske teiste tehtust teada saada, kokku leppida ja ühtlustada. Väikeses Eestis on ühtlustuseeldused võrratult paremad. Nt oleks mõttekas kokku leppida, kas *seos(välja)õpe, interdistsiplinaarne (välja)õpe, ainevaldkondade vahelisi piire ületav õpe* või pigem *sidusõpe*.

Terminivariantide liigitus kasutatud keeleliste vahendite järgi (seejuures veel analüüsimata, kuidas neisse variantidesse suhtuda).

1. **Leksikaalsed** variandid – iga terminivariant kujutab endast eri lekseemi, nt füüsikas *pöördeimpulss* ja *liikumishulga moment*, matemaatikas *jada* ja *järjend*, ehituses *väljaulatuv* ja *eenduv*, tööriistanimetused *luisk* ja *kõvasi*. Sõnade päritolu järgi jagades kuulub siia kõige levinum terminivariantide alaliik, oma- ja võõrtermini paralleelne esinemine: *esimus* ja *prioriteet*, *vesiehitus* ja *hüdroehitus*, *emakell* ja *sünkroniseeriv kell* (automaatikas), *ristluslaev* ja *kruuilaev*, *tuulutama* ja *ventileerima*, *keeriseline* ja *turbulentne*. (Pikemalt vt ptk „Oma- ja võõrtermin“.) Mõnikord esinevad kõrvuti ka lausa mitu oma- või mitu võõrterminit. Võõrsõnade näiteid: *eskiis* ja *skits*, *vaginiit* ja *kolpiit*, *heres* ja *šerri*, *noonius* ja *vernjee*. Viimane on mõõteriista lugemistäpsust suurendav abiskaala, mida on nimetatud nii Portugali teadlase P. Noniuse kui ka Prantsuse teadlase P. Vernier' järgi.

2. **Grammatilised** ehk vormiehituslikud variandid – terminivariantide sõnatüved langevad täielikult või osaliselt kokku, erinev on nende grammatiline vormistus. Seesuguste variantide tekkeks on eesti keeles rohkesti võimalusi:

- a) eri liited – *helkur* ja *helgits*, *nivoomõõtur* ja *nivoomõõtel*, *laineline* ja *lainjas*, *jämedapooriline* ja *jämepoorne*, *nummerdama* ja *numereerima*, *amputeerimine* ja *amputatsioon*;
- b) erisugused tuletusmallid – *kromosomaalne* ja *kromosoomne*, *grammatikaliseeruma* ja *grammatiseeruma*, *püramidaalne* ja *püramiidne* (+ *püramiidiline* ja *püramiidjas*);
- c) erisugune liitumus (liitsõna esiosa omastavaline ja nimetavaline, omastavaline ja s-liitmine, täis- ja lühitüveline liitmine) – *aatominumber* ja *aatomnumber*, *diislikütus* ja *diiselkütus*, *kristallivõre* ja *kristallvõre*, *inertsimoment* ja *inertsmoment*; *niiskusekindel* ja *niiskuskindel*, *seadusevastane* ja *seadusvastane*, *parkimiseleping* ja *parkimisleping*; *juhtimispuhl* ja

- juhtpult, broneerimissüsteem ja broneersüsteem, digitaalfoto ja digifoto, informatsioonisalvestus ja infosalvestus;*
- d) liitsõna komponentide erisugune järjestus – *kreembrülee ja Brülee kreem, küülikubroiler ja broilerküülik, kunstnik-jumestaja ja jumestuskunstnik, tehnik-koostaja ja koostetehnik;*
- e) sõnaühend ja liitsõna rööpselt – *bioloogiline kütus ja bio-kütus, ideaalne gaas ja ideaalgaas, avadevaheline plokk ja avavaheplokk, teisene turg ja teisesturg, äriklientide osakond ja ärikliendiosakond;*
- f) liitsõna ja tuletis rööpselt – *keskpunkt ja kese, vahetükk ja vahek, põllumajanduses harvendusmasin ja harvendi, hekseldusmasin ja hekseldi, haakeseadis ja haagits, hõõrumisseade ja hõõrel;*
- g) sõnaühend ja tuletis rööpselt – *bituumeniga katma ja bitu-meerima, peale panema ja pealdama, peitliga raiuma ja peiteldama, valve alla võtma ja valvestama;*
- h) tüvisõna ja liitsõna või tüvisõna ja tuletis rööpselt – *lood ja loopealne, kõnd ja kõnnumaa, härm ja härmatis.*

3. **Ortograafilised** variandid – terminivariantide erinevus on ainult õigekirjas:

- a) võõrsõnade kirjpilt: *kadaster ja kataster, karboli[i]neum, meh[h]aaniline, kover ja kaver, campus ja kampus;*
- b) suur või väike algustäht: *Pühalepa tanu ja pühalepa tanu, tõud Hannoveri ~ hannoveri hobune, Hampshire'i ~ hämpširi siga, Toulouse'i ~ tuluusi hani (reegli järgi kaasneb väikese algustähega nime hääldeparastamine);*
- c) kokku- või lahkukirjutamine: *kuiv jää ja kuivjää, hall kärbsenäpp ja hall-kärbsenäpp, juhi abi ja juhiabi, projekti juht ja projektijuht.*

Kuidas hinnata variantide väärtust?

Asjatundlik lugeja võis juba toodud näidete põhjal veenduda, et variantide väärtus on oskuskeeles erinev: neid on soovimatuid, võimalikke ja isegi soovitatavaid. Kõiki variante paušaalselt käsitledes ja samal viisil ka taunides jäi traditsiooniline käsitlus paratamatult ühekülgseks. Praeguseks paistavad nii meist lääne kui ka ida pool seisukohad variantsuse (sünonüümsuse) suhtes leebuvat. M. Teresa Cabré Castellví on terminoloogiateooriate ülevaates lühidalt kokku võtnud Eugen Wüsteri õpetuse edasiarendused. Ta märgib, et reguleeritud sünonüümia on vastuvõetav, ehkki terministandardimises seda hästi ei taheta (Cabré Castellví 2003: 168).

Terminivariantide taunimise põhjusi on vähemalt kaks ja need on üsna tõsised põhjused.

1. Terminivariandid **koormavad mälu** (olgu inimese või raali oma). Nii tuleb ühe termini meeldejätmise asemel ära õppida kaks, kolm või isegi terve hulk: nt et *elementaartähendused*, *semantilised tähised*, *semantilised tunnusjooned*, *semantilised tunnused*, *semantilised elementaariüksused*, *semantilised kordajad*, *elementaarpredikaadid* ja ka *seemid* tähistavad lingvistikas kõik samu tähenduse algosakesi, mis kindlal viisil üksteisega seostudes moodustavad keelendi tähenduse. On arusaadav, et üks termin oleks hoopis ökonoomsem. Toodud näites võiks selleks olla *elementaartähendused*. Teine näide: kohta, kuhu suubub ärājuhitav vesi, on nimetatud *eesvooluks*, *veevastuvõtjaks*, *suubeveekoguks* ja *suublaks*. Varem käibinud kolmel esimesel variandil oli igapähe oma viga: *eesvool* koha tähenduses desorienteerib, *veevastuvõtja* mõjub praegusaja oskusõnavaras iganenuna, *suubeveekogu* kitsendab mõistet, sest veejuhe võib peale loodusliku või tehisveekogu suubuda veel kuhugi madalamale maa-alale (nagu kurisu, puurauk). Nii jõuti terminini *suubla*, teised variandid on aga suhtlusökonoomsuse seisukohast üleliigsed. Kuigi see oli juba mitu kümnendit tagasi, võib *eesvoolu* paraku vahel veel kõnes ja kirjas kohata.

2. Terminivariantide puhul on alati oht, et kasutajad hakkavad nende sisu erinevalt tõlgendama, s.o neid **täenduslikult üle-diferentsima**. See tähendab, et kui algul on ühe mõiste tarvis kaks sisult võrdset terminivarianti, siis mõne aja möödudes hakatakse kummalegi neist oma sisu või sisunüansi otsima (vt ka ptk „Üks termin – mitu mõistet” lõpuosa). Püütakse nt välja mõelda vahe *transportöörile* ja *konveierile*, *vabrikule* ja *tehasele*, *hoiusele* ja *deposiidile*. Kõige kummalisem juhtum oli aga ühe seaduse kirjutajate veendumus, et *elund* asub sees ja *organ* väljas.

Täiesti taunitav on ortograafiliste variantide tähenduslik diferentsimine. Näiteks propageeris 1960. aastail keeleteimetaja Elmar Elisto, et ajalises tähenduses oleks *kvartal* (veerandaasta) ja ruumilises *kvartaal* (linna- või metsakvartaal). Isegi mõnes sõnastikus tehti 1990ndail vahet, et *terminal* on lõppseade, aga *terminaal* lõppjaam (siis sadama, lennujaama terminaal). Kui vabariiklik õigekeelsuskomisjon 1972. a lubas senise normingu *oktaav* kõrval ka varianti *oktav*, siis ei teatud küll karta, et muusikud ajavad nende vahele tähendusliku kiilu. Ometi on see tehtud ja kirjas nii „Eesti entsüklopeedia” 7. köites (1994) kui ka Ela Eelhein-Issakaineni „Muusikaleksikonis” (Tallinn: Eesti Entsüklopeediakirjastus, 1996). EE sõnastuses on tähendused järgmised: *oktaav* – kõrgusastmik *c*-st *h*-ni, koosneb 7 diatoonilisest või kuni 12 kromaatilisest helist; *oktav* – kahe lähima samanimelise helikõrguse vahemik või kooskõla, 8 diatoonilise astme vahel olev intervall. Lätteks on ladina sõna *octavus* ’kaheksas’ ning „Muusikaleksikonis” esitatud viies võõrkeeles pole mingit tähendusvahet välja mõeldud. Seda polnud ka ENE 5. köites (1973), ega ole ÕSides 1999 ja 2006. „Võõrsõnade leksikon” (2000 ja 2006) teeb vahe sisseajamise kaasa, kusjuures ilmneb huvitav asjaolu: „Muusikaleksikonis” on diatoonilise heliastmiku 8. aste *oktav*, aga VLis 2000. a *oktaav* ja 2006. a *oktav* (EEs seda tähendust pole). Ega muud kui õpetlik lugu.

Eesti oskuskeeleeõpetuses ei ole täielikku terminivariantide hindamise õpetust (aga sellist pole mujalgi), ent juba üsna lähedale on sellele viinud Rein Kulli ja Henn Saari õpetus **lubatud või koguni soovitatavast sünonüümiast oskuskeeles**. Esimest korda on need vaated esitatud III rahvusvahelise fennougristide kongressi ettekandes 1970. aastal (Kull, Saari 1975; vt ka Saari 1989: 127–135). Nad ütlevad nii: nõue, et terminoloogias ei tohi olla sünonüüme, ei ole sugugi põhjani väär nõue, aga ei saa märkamata jääda selle nõude trivიაalsus. Keeletegelikkuses ei ole võimalik sellest nõudest täie järjekindlusega kinni pidada muidu kui väljendus kvaliteedi arvel. Teisest küljest peab aga oskuskeelse väljenduse ühtsus ja ühemõttelisus säilima nagu ennegi. Just seepärast peavad nad otsustarbekaks välja töötada õpetus oskuskeeles lubatud sünonüümiast. Sellise sünonüümi peamised liigid on:

1. Omasõna-võõrsõna paarid. Lihtsaim näide on kaksikud käändenimetused: *osastav = partitiiv*, *alalütlev = adessiiv* jne. Meie keeleteaduse ja kooli praktikas on see rööpsus end täiesti õigustanud. Lisanäiteid on *suhteline = relatiivne* (nt niiskus, kõrgus), *tarind = konstruktsioon*, *harkelund = tüümus*, *verevärtnik = hemoglobiin*.

2. Põhitermin koos argivariantidega, kusjuures viimased on õigekeelsuslikult korrastatud. Kõige tuntumaid argivariantide näiteid on *trafo pro transformaator*, *aku pro akumulaator*, *info pro informatsioon*, *ruuter pro marsruuter*. Aja jooksul on nad saanud kirjakeeles täieõiguslikeks.

Peamiselt on siin aga tegemist juhtumitega, kus põhitermin oma sisevormi varal paneb erialamõiste asjaomases terminisüsteemis täpselt paika, ise aga kas on argikäibe jaoks liiga pikk või pole mõnes muus suhtes suupärane. Seejuures on oluline, et korrektsed argivariandid võetaks sõnaraamatuisse või levitatakse neid muul teel. Sel viisil saab asjatundmatult moodustatud lühiväljendeid vältida või välja tõrjuda, ühtlasi juhatada paremale sõnatarvitusele.

3a. Keelepragmaatikast ja kontekstist tingitud muudatused põhi-termini kujus, niivõrd kui seda võimaldavad grammatika ja semantika. Nt liitsõnad kirjutatakse mõnikord lahku: *jõe säng* pro *jõesäng* (kui jõgi on definiitne). Siia kuulub ka täiendsõnade ärajätmine, nagu *generaator* pro *elektrigeneraator*, *alaldi* pro *pooljuhtalaldi* jne, kus vaid situatsioon või kontekst sellist lühendamist võimaldab.

3b. Pragmaatilise varieerumise erijuhtumid on motiveeritud väljendilt arbitraarsele üleminekul, nagu *elektronarvuti* ja *raal*.

Sellest seisukohast hinnatuna võib lubada ka niisuguseid paarikuid nagu *standardhälve* ja *ruutkeskmise hälve*. Esimene sõna on mugavam tarvitada, teine aga toob mõiste sisu paremini õppija teadvusse.

Ka Kull ja Saari märgivad, et väljend *sünonüümia* ehk *sünonüümsus* kehtib siinkohal üksnes tinglikult. Enamikul juhtudel on tegemist enimini sama termini võrdväärsete variantidega. Üksnes eri mõistesüsteemidesse paigutamine toimub eri terminite varal (Kull, Saari 1975: 247).

Selgitan lisaks, mida võisid Kull ja Saari mõelda, väites, et variantide järjekindel hävitamine toimub väljendus kvaliteedi arvel (lk 245). Oskussõnavara korrastades on harilikult mõeldud ühekülgsest üksnes sõnadele, mitte aga sellele, kuidas needsamad sõnad käituvad oma reaalseks eksistentsis – oskuskeeles. Kuigi selles allkeeles tähendab hea stiil pigem selgust kui stiilivahendite mitmekesisust, ei tohi keelelisi võimalusi siiski liialdatult kärpida. **Terminivariantidel saab olla stiililine väärtus.**

Ott Rüngal on näide, kuidas variandid *astendatav* ja *astme alus* on mõlemad vajalikud ainult sõnastuse paindlikkuse huvides (Rünk 1965: 472). Poleks ju stiililiselt asi korras, kui oleksime sunnitud andma reegli järgmises sõnastuses: „Võrdsete astendatavatega astmete korrutamisel astendajad liidetakse.” Rööptermin *astme alus* võimaldab siin sama mõtet väljendada märksa stiilsemalt: „Võrdsete alustega astmete korrutamisel astendajad liidetakse.”

Teine näide: kas *absoluutne kõrgus* või *absoluutkõrgus* või mõlemad? Kes on moodsa oskuskeelendusega rohkem kursis, kipub siin otsustama *absoluutkõrguse* kui tihedama keelendi kasuks. Ent kui mõtleme tegelikule kasutusele oskustekstis, siis veendume, et läheb tarvis mõlemat, toda sõnühendit näiteks sel moel: „Kõrgus 312 m on absoluutne, mitte relatiivne” või ka „Kõrgused on antud absoluutsetena, mitte relatiivsetena”. Võrdleme: „Kõrgus 312 m on absoluutkõrgus, mitte relatiivkõrgus” või „Kõrgus 312 m on absoluut-, mitte relatiivkõrgus”.

Oskuskeele hea stiili huvides on vaja nii terminite täis- kui ka lühivariante (vt ka ptk „Termini lühidus”). Oletame, et kirjutise aineks on *välismaised otseinvesteeringud*. Siis ei pea seda oskusväljendit läbi kogu teksti täies pikkuses kordama, vaid võib vahelduvalt komponente ära jätta, kasutades sõnu *välisinvesteeringud*, *otseinvesteeringud*, *investeeringud*. Teksti selgus ei kannata, aga need on üksnes kontekstivariandid. Teine, hoiatav näide võiks olla juhtum, kus juhendikirjutaja uskus, et kui ta kirjutab töötervishoiu teenuste osutamise juhendit, siis peab ta seda väljendit täispikkuses kordama, kas või mitu korda ühes lauses: „Töötervishoiu teenuste osutaja osutab järgmisi töötervishoiu teenuseid ..” Võib arvata, et sel juhul kannatab teksti loetavus.

Kuigi on väidetud, et oskuskeeles pole terminivariantidel täita mingit stiililist funktsiooni, on ilmne selle väite üksnes osaline paikapidavus. Terminivariandid ei jagune stiilikihtidesse, küll aga võimaldavad nad head, loomulikku stiili. Nende stiililine osatähtsus on teistsugune, olenevalt allkeele iseärasustest. Kui näiteks ilukirjanduskeeles on sünonüümide rohkus voores, siis oskuskeel vajab neid hoopis piirataval hulgal ja piiratud vormis. Samad sõnatüved tohivad oskuskeeles stiili rikkumata rohkem korduda kui muudes allkeeltes, ent vaheldust on tarvis siingi. Seepärast on arusaadav, et kuigi oskussõnastik annab üksnes termini põhikuju või paar varianti, ei ole sellega tahetud piirata varieerimise võimalusi

tekstis. Peaasi, et ei rikutaks eesti keele grammatika ja ortograafia nõudeid ning mõiste oleks täpselt ja selgesti edasi antud.

Mida tuleb aga pidada **soovimatuks variantsuseks**, st millised terminivariandid tuleb oskussõnavara korrastuse käigus kõrvaldada? Seesugusteks on vähemalt:

1. **Desorienteerivad** terminivariandid. Selle kohta võiks olla järgmine näide. Eesti kooliõpilased on alati kirjutanud *kirjandeid*. 1990. aastate algul hakati järsku rääkima *essee*de kirjutamisest. Sõna võeti mõtlematult üle inglise keelest, kus *essay* tähendab väikest kindlal teemal kirjatükki, eriti õppurite oma. Eesti keeles on *essee* aga tähistanud kirjandusžanri: mingi probleemi käsitlust isikupärasel vaimukas sõnastusel. Sellise kirjutamist võib oodata peale kirjaniike ehk ka ülikooli kirjandusõppureilt, mitte aga üldhariduskooli õpilastelt. Desorienteeriv terminivariant *essee* tuli kõrvale jätta ja kasutada endiselt *kirjandit*. (Ka elitaarse kõlaga *esseekonkurss* oli sisuliselt *kirjandivõistlus*.) Vt ka Vals 2007.

Teine näide. Sõjanduses olid käibel nii termin *kaudtuli* kui ka *kaartuli* ning tähistasid mõlemad kaudsihtimisega antavat tuld (sihtur ei näe ise sihtmärki). Et aga *kaartuli* tekitab väärasotsiatsioone (kuulid ja mürsud lendavad ikka kaarega), siis otsustati *kaudtule* kasuks (Kuldnohk 2004: 187).

2. **Mitmetähenduslikud** terminivariandid. 1990. aastate lõpul ilmus nii majandus- ja õigusteksti kui ka ajakirjandusse varem tundmata tähenduses *operaator*. Senised tähendused olid olnud 'seadmete tööd juhtiv isik (oskustööline)' ja 'kaameramees, filmija'. Peale selle oli teada veel 'teatav sümbol või sümbolikombinatsioon loogikas ja matemaatikas'. Nüüd räägitakse aga sellest, et asutus või firma palkab tööle sadama, laevaliini, prügi- ja jne *operaatori* = *operaatorfirma*. See on järjekordne amerikanism: Ameerika inglise keeles on sõnad *operating* ja *operation* tähendus 'käitamine, käigushoid(mine), käitus'. Olime alles lahti saamas venemõjulisest *ekspluatatsioonist*, et

kohe ahmida toorlaen läänest. Uus „ekspluateerija” ehk „operaator” on eesti keeles *käitaja*, „operaatorfirma” on *käitusfirma*. (*Käitaja* elulugu vt Erelt, Kull, Meriste 1985: 48.) Kui tekstis on nt öeldud, et kahjustuse eest vastutab naftatankeri (või konteinerilaeva või autoveolaeva vm) *operaator*, siis ei pruugi see olla üheselt arusaadav. Paraku on uus tähenduslaen *operaator* visa taanduma.

3. **Kohmakad** terminivariandid, mille asemele on juba leitud uued, õnnestunud. Kui oli tunnustust leidnud uus termin *huvijuht*, siis puudus vajadus hoida käibes endist ametinimetust *direktori asetäitja kooli- ja klassivälise kasvatustöö alal* (koolislangis *kitarrist*). Või teine näide. Paljukordseks kasutamiseks ettenähtud pakendi kohta (vastandina ühekorrapakendile) öeldi *mitmekordse kasutamise*ga *pakend*, siis *korduvkasutatav pakend* või *korduvkasutusega pakend*, kuni jõuti *ringleva pakendi* kaudu *ringluspakendini*. Selle viimase termini ees võiksidki muud variandid taanduda.

4. Uued terminivariandid, **mille järele ei ole tegelikku tarvidust**. Tuleb hoiduda uute terminite juurdeloomisest seal, kus kõnesoleva mõiste tarvis on sobiv termin juba olemas. Terminipüsivus on üks tema parimaid omadusi. Omaks võetud terminid ei tohiks muuta mõne kirjutaja või toimetaja juhutu ju või maitse järgi.

Siinjuures tuleb jutustada termini *töökaitse* kurb lugu. 1992. a võeti meil vastu töökaitse seadus, aga 1996. a hakati uue seaduse eelnõu arutama juba uue pealkirja all ning 1999 võetigi vastu tööohutus- ja tervishoiu seadus. Eesti keeles oli pikka aega olnud termin *töökaitse* (sks *Arbeitsschutz*, sm *työsuojelu*), mis hõlmas õiguslike, majanduslike, töökorralduslike, tehniliste, tervishoiuliste jm meetmete kogumit töökeskkonnas võimalike ohtude ja tervisekahjustuste vältimiseks. Laia mõiste kaks allpiirkonda olid tööohutushoid ja tervishoid – kokku *töökaitse*. Õnnetuseks vastab sellele aga inglise keeles *occupational safety and health*, s.o nimeatakse kaks allpiirkonda, kuid neid kokku võttev termin puudub. Seda meie seadusekirjutajad kopeerisidki, rikkudes kogu kõnealuse

seaduse terminid (nt *töökaitseenõuete* asemel *tööohutus- ja töötervishoiu nõuded*, *töökaitsevoliniku* asemel *töökeskkonnavolinik*). Ei aidanud paari töökaitse spetsialisti protestid, terminoloogide protetikiri ja sõnavõttud ajakirjanduses (Erelt, Kull 1996; Erelt, Kull 1997), Vabariigi Valitsuse õigusterminoloogia komisjoni arvamus *töökaitse* kaitseks – uus „termin“ lükati seaduse jõul käibesse.

Näide ökoloogiast: „Rööbiti *biosfääriga* pakutakse *biogeosfääri*, *biogenosfääri*, *ökosfääri* jt sõnu, mis mõistelt erinevad nii vähe, et nende sisuline eristumine muutub võimatuks” (Masing 1981: 197). „Ökoloogialeksikon” (Tallinn: Eesti Entsüklopeediakirjastus, 1992) on valinud termini *biosfäär* ja jätnud kõrvale variandid *biogeosfäär* ja *biostrooma*.

5. **Grammatiliselt väärad** terminivariandid. Sellistes keelendites ei vasta valitud liide või morfeemide ühendamise viis sisule, mida soovitakse väljendada. Näiteks *kunstnik-jumestaja* ja *insener-keemik* on liitsõnadeks valesti kokku pandud: mõisteis on põhilised *kunstnik* ja *insener*, mis tulebki paigutada põhisõnadeks ning millele ette liita lähem tegevusala: *jumestuskunstnik* ja *keemiainsener*. Niisamuti on väärad variandid *fotorobot*, *auto-amfiib* ja *buss-veduk* ning kasutada sobib üksnes keelendeid *robotfoto*, *amfiibauto* ja *vedukbuss*. Tuletiis *hälveline* on väär, sest *-line* tuleb liita omastavakujulisele tüvele: *hälbe+line* nagu *hulgaline*, *mõtteline*. Variant *diiselkütus* ei pea paika, sest otstarvet näitav täiendsõna liidetakse omastavaliselt – *diislikütus*. *Biodiisel* on aga slängisõna, mis oskuskeeles on *biodiislikütus*.

Üks huvitav juhtum. Juba kahel terminoloogianõupidamisel (Tartu ülikoolis 2004 ja Eesti Teaduste Akadeemias 2006) on matemaatik kurtnud, et matemaatika termineid vajavad teisedki teadused, aga rikuvad neid. Näitena on ta mõlemal korral toonud matemaatikaterminid *optimeerimine* ja *optimisatsioon*, kus teised alad kasutavad protsessi tähenduses *optimeerimine* ja tulemusena *optimeering*. Pole midagi parata: teised arvestavad praegust eesti kirjakeele tuletusnormi.

6. **Ortograafilised** variandid. Seesugustel variantidel ei ole täita ei semantilist ega stiililist funktsiooni ning kokkulepete kaudu peaks neist võimalikult hoiduma. Tuleb aktsepteerida õigekeelsussõnaraamatus sisalduvad ortograafianormingud (niivõrd kui seal oskussõnu on). Näiteks võõrsõnade kirjutamine: kasutada sõnu *plokkskeem*, *margiplokk*, *haigla köögipllokk* mугanenud *p*-lisel kujul ja loobuda variantidest *blokk-skeem* ~ *blokkskeem*, *margiblokk*, *köögiblokk*; kirjutada *duplikaat*, mitte *dublikaat*; *elektritrell*, mitte *drell*. Keelekorraldajad on normimisel kaalunud kõike: kas võtta võõrast sõna praeguses seisus tsitaatsõnana või võõrsõnana, kas mugandada, missugusele lähte- või vahenduskeelele toetuda, milliseid häälikuvastendusi kasutada. Tihtipeale on võimalik lahendada mitmeti, ent ökonoomsuse huvides leppigem kokku ühe variandi peale. Nt tuli lihtsalt otsustada, kas *šeever* või *šeiver*. See on hammasrataste viimistlemise riist (ingl *shaver*). Inglise *a* on meil vanemais laenudes vastendatud *ee*-ga (baby > beebi), uuemais *ei*-ga (shaker > šeiker). Kõnealusel laenus otsustati *ei*. Kokkulepet vajaks ka loomatõugude kirjutamine kas suure või väikese algustähga, arvestades et väiketähga kaasnev kohanimede häälduspärastamine uutes tõunimetustes on üsna tülikas.

Üldiselt esitavad need oskussõnastikud, mis on enda peale võtnud oma eriala sõnavara korrastamise ja arendamise ülesande (s.o mis lihtsalt ei registreeri olemasolevat, vaid annavad hinnanguid), ainult soovitatavad terminid. Sõnastiku kasutajale oleks siiski õpetlikum, kui antaks ka väga levinud, aga ühel või teisel põhjusel soovimatuid terminivariante nende juurest õigete juurde juhatades. Nt „Keskkonnasõnaraamat EnDic 2004” esitab looksulgudes soovimatud terminid {*daunvellling*} *pealisvee sukeldumine*, {*bioloogiline hapnikutarve*} *biokeemiline hapnikutarve*, {*granulomeetriline koostis*} *lõimimine*, {*heljuvaine*} *heljum*, {*keskkonnaseadusandlus*} *keskkonnaõigusaktid*, {*monitooring*} *seire*, {*segaolmejätmed*} *segaprügi*.

Kasulik on praeguste terminite kõrval teisel kohal ka vananenud terminite äranäitamine, nagu on toimitud nt „Inglise-eesti-vene keemia sõnaraamatus” (Tallinn: Eesti Entsüklopeediakirjastus, 1998): *tuumaenergia*, *aatomienergia* van; *arsen(III)oksiid*, *arsenik* van; *tehisradioaktiivsus*, *kunstlik radioaktiivsus* van; *tehisnahk*, *kunstnahk* van; *mineraalväetis*, *anorgaaniline väetis*, *kunstväetis* van; *sidemenurk*, *valentsnurk* van; *molekulmass*, *molekulkaal* van; *massiosa*, *kaaluosa* van; *happerühm*, *atsüülühm*, *happejääk* van; *mitmeprootonihape* (nii ka *ühe-*, *kahe-*, *kolmeprootonihape*), *mitmealuseline hape* van (nii ka *ühe-*, *kahe-*, *kolmealuseline hape* van). Vananenud termini järel seisab märgend *van*.

Kokku võttes ei saa ega tohigi absoluutse tõena väita, nagu poleks terminivariantidel oskuskeeles kohta, nagu peaks mõiste olema alati väljendatud ühe ja ainult ühe terminiga. Tõsi, erinevalt teistest allkeeltest on see oskuskeeles üldiselt soovitatav, ent selle soovitusel rakendamisel tuleb teadlikult arvestada lubatud või koguni soovitatavate variantide olemasolu. Oskuskeeleski võivad variandid esile tõsta mõiste mitmepalgelisust. Neid tuleb tarvitada niivõrd, kui võrd see on vajalik efektiivseks suhtluseks.

Variantide rohkus iseloomustab eelkõige uute, alles kujunemisejärgus erialade või suundade terminivara. Tihti on uue mõiste kohta mitu terminit ning vahel pole arusaadav, kas nad tähistavad ühte või mitut mõistet. Liigsetest variantidest vabanetakse harilikult loomuliku valiku teel, aga see võtab palju aega. Terminikorrastus saab asjade käiku kiirendada ja aidata mõjule paremaid keelendeid.

OMA- JA VÕÕRTERMIN

Kas saab termini allikas olla termini hindamise aluseks? Kas võib väita, et võõrterminid on head, omaterminid halvad, või vastupidi – omad head ja võõrad halvad? Või on siingi kategooriline ei – jaa võimatu?

Nii teoorias kui ka praktikas kuuleb nende küsimuste kohta vahel üsna äärmuslikke seisukohavõtte. Ühe vaatetiiva moodustavad **võõrterminite kaitsjad**. Mida rohkem on hakatud rääkima teaduse ja teadmiste rahvusvahelistumisest, seda enam kipub osa eriteadlasi seda üle kandma keelele. Nad on veendunud, et mida rohkem „rahvusvahelisi” termineid, seda parem. Niisugust hoiakut on näha tõenäoliselt igas rahvuslikus oskuskeelenduses. Valter Tauli kaudu on see esindatud isegi eesti keelekorraldusteoorias. Sõnavarakorralduse kolmas printsiip L3 on tal: „Muud tingimused olles samad tuleb eelistada rahvusvahelist sõna omasõnale (internatsionaalsuse printsiip)” (Tauli 1968: 96).

Selle äärmustiiva põhiargumendid on:

- 1) kui spetsialist tunneb rahvusvahelisi termineid, siis tal on kergem lugeda võõrkeelset erialakirjandust;
- 2) rahvusvahelised terminid kergendavad spetsialistide rahvusvahelist suhtlust;
- 3) omaterminid (s.o eesti omatüvedega) teevad oskuskeele ebatäpseks, nihutavad sisu paigast;
- 4) omaterminite eelistamine on keelemeeste puristlik lõbu.

Tooksin viimase argumendi ära ka ühes võimalikus naturaalses sõnastuses: „Seda [s.o omaterminite loomist] saab seletada ainult marurahvusluse õhutamise ja oma rahvale pahatahtlike keelemeeste vigurdamisega” (Aamisepp 1996: 10). Kuigi kirjutus

on suunatud põllumajandusülikooli emeriitprofessori Aleksander Maastiku vastu, paistab autor „keelevaiderdajateks” üldistavat ikka keelemehed. (Kirjutise kriitika vt Erelt, Kull 1997.) Teine võimalik sõnastus on olnud: „Ei saa kuidagi nõustuda keelemeeste originaalitsemisega keele tarbimisväärtuse arvel” (kuuldud terminoloogia-üritusel). Kõnealune neljas argument on võõrterminite kaitsjate sedavõrd subjektiivne ja õhust võetud hinnang, et sinna pole siinse raamatu autoril midagi parata. Saame läbi mõelda kolm esimest, *ratio*’le tuginevat argumenti.

Esimeses ja teises argumentis on oma tõetera, kuid neid ei tohiks kuulutada absoluutse tõena. Jääb arvestamata, et keel ei ole ainult suhtlusvahend, vaid on niisama olulisel määral ka tunnetusvahend. Keele nende kahe funktsiooni selge eristumise tõttu tuleks lahus hoida ja eraldi käsitleda ka eriteadlaste rahvusvahelise või vähemalt oma kultuuriareali sisese suhtlemiskeele kasutamist ja rahvuse oma oskuskeele arendamist. Kui üldiselt mõistetakse rahvusteaduse all rahvuslikku, rahvusega seotud teadusharu (nt etnoloogia, folkloor, keeleteadus), siis Uku Masingu käsitluses oli rahvusteadus iga teadus, mis lähtub eestikeelsest mõtlemisest. Teadusajust tuleb mõelda omas keeles, teadust teha omas keeles ja oma rahvale seletada omas keeles. Kes tahab oma saavutustest mujalgi rääkida, saab seda teha **lisaks** muudeski keeltes.

Eriteadlaste rahvusvaheline suhtlus võib kulgeda mitmeti, nt meditsiinis, botaanika ja zooloogia nomenklatuuris tagab selle ladina keel. Rahvusvahelistel konverentsidel võib paljudel erialadel olla töökeeleks inglise keel, ent nt Läänemere maade ajaloolastel miks mitte saksa keel. Muudes kultuuriareaalides saavad teadlased suhelda hiina, jaapani, araabia keeles. Selleks on tarvilik vastavate võõrkeelte oskus.

Kindlasti on väär kolmas argument – kujutelm, et mõiste väljendamine omaterminiga tähendab mõiste sisu paigast nihutamist. Sõna kui märk üksnes tähistab mõistet ning mõiste jääb paika sel-

lest olenemata, kas sõna on oma või võõras. Skemaatilisel on see esitatud joonisel.

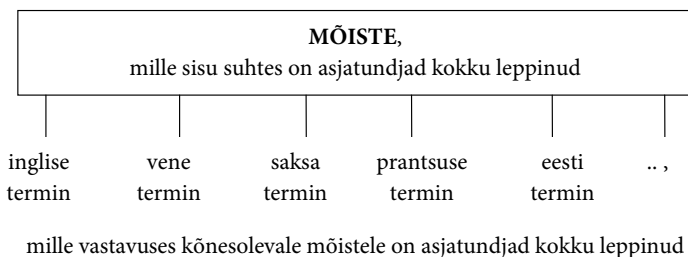

Oma tüvega seostuvad assotsiatsioonid **võivad** püüda mõistet kohalt lahti kangutada ja ühele või teisele poole nihutada. Kui see nii poleks, siis ei oleks eri keeltes hoopiski seda tunnetusväärtust, mida näiteks Uno Mereste on rõhutanud (Mereste 2000: 29–33). Et arusaamad ei nihkuks päris soovimatus suunas, seda tuleb terminoloogidel küll jälgida. Kuid assotsiatsioonid hakkavad kõnelema ka siis, kui võõrtermin pärineb keelest, mida tema kasutaja valdab.

Keeruline on küsimus, kuidas saab kasutada „ligidasi või identseid sõnu” ehk teisiti öeldes rahvusvahelist oskussõnavara. Saab, ainult tuleb teada, et mõnikord on selline terminoloogia illusioon. Keegi ei paku meile kunagi valmis rahvusvahelisi oskussõnu kõige tarviliku jaoks. Niisama lihtne pole seesuguseid ka ise looma asuda. On kaks ise asja – kas luua rahvusvahelisi termineid või moodustada paljudes keeltes tuntud sõnadest ja sõnaosadest uusi termineid. Ometi arvatakse vahel, et kui koostada termineid vanakreeka või ladina levinud morfeemidest, siis saadaksegi rahvusvahelised terminid. Heitkem igal sellisel juhul siiski kontrolliks pilk nt inglise, prantsuse, saksa ja vene keelde. Helmut Felber ongi sõnastanud ettevaatlikumalt: „Üldiselt tuleb eelistus anda rahvusvahelisele kujudele. Kui mõiste tähistamiseks on valida kahe sünonüümi vahel, milledest üks esineb samal või sarnasel kujul teisteski keeltes,

siis tuleks eelistada seda” (Felber 1984: 176). Kui muudes keeltes meie „rahvusvahelisest” sõnast jälgegi pole, siis on maha saadud kodukootud lokaalse võõrsõnaga. Mis sellisest loomingust arvata, selgub igal juhtumil eraldi. *Kukerooni* kui lokaalse mõiste tähistajat näiteks pole põhjust halvustada (vt ptk „Terminite motiveeritus ja arbitraarsus”), ent see on üsna haruldane juhtum. Omavõõrsõnad on veel *klimaator* (= *kliimaseade*) ja huvitav, et ka *elekter*.

Rahvusvahelise terminoloogia loomine ja korrastamine eeldab rahvusvahelist koostööd ning pädevate komisjonide otsuseid. Oskussõnade rahvusvaheline standardiminegi ei tähenda standardisõna kättejagamist kõigile rahvustele, vaid hoopis mõistes kokkuleppimist ning mõiste ja mistaheskujuliste rahvuslike terminite vastavusse seadmist.

Tuletan meelde *bensiini*-näidet (lk 96), juhin tähelepanu *dekoratsioonile*, mis prantsuse keeles on autasu (*décoration*), *sensatsioonile*, mis nii inglise kui ka prantsuse keeles märgib aistingut (*sensation*) – mis on kasu sellisest väliselt identsest sõnast? Sõna *betoon* ei too inglasele silma ette mitte meil tuntud betooni, vaid hoopis ühe taime (*betony* – nõianõges). Betoon on inglise keeles *concrete*, mille puhul eestlase mõte läheb kõigepealt tähendusele ’konkreetne’. Eestikeelne *boiler* on veesoojendi, inglise *boiler* aga eelkõige katel, nt *central heating boiler* on keskküttekatel. *Dekaadi* pikkus on eesti, saksa, vene keeles 10 päeva, aga inglise keeles 10 aastat. Kõrgemate järguühikute nimetustest on *biljon* Venemaal, Prantsusmaal ja USAs 10^9 , Suurbritannias ja Saksamaal 10^{12} , *triljon* omakorda on Venemaal, Prantsusmaal ja USAs 10^{12} ning Suurbritannias ja Saksamaal 10^{18} . Inglise keele kohta pakub näiteid terve sõnastik: Age Allas, Ilmar Anvelt, Enn Veldi „Inglise-eesti eksitus-sõnastik” (Tartu: Studium, 2005).

Ohtlikkus on seejuures eelkõige selles, et suurem osa ühesuguse väljanägemisega sõnu on ka ühesuguse sisuga, paljude tähendus on aga eri keeltes kas täielikult või osaliselt nihkunud. Osalise nihkega

on tegemist ka siis, kui laenamisel võetakse sõna ainult ühes, tarvilikus tähenduses (vt ptk „Termini allikas ja saamisviis” jaotis „Teistest keeltest laenamine”).

Isegi ladina tsitaatsõnad ja -väljendid võivad olla nüüdis-Euroopa riikides kinnistunud erisisuliste õigusterminitega. „.. õiguskeel on kultuuripõhine ning seotud ühe kindla ühiskonna ja selle õigussüsteemiga. Erialakeeleline sisu vastab kohas ja ajas valitsevatele vaadetele” (Ristikivi 2005b: 15). Ühisest Rooma õiguse pärandist võrsunud terminite sisu võib seetõttu olla erinev Mandri-Euroopas ja Inglise-Ameerika (*common law*) õigussüsteemis. Peale selle tuleb arvestada, et ladina väljendid on kujunenud rohkem kui kahe aastatuhande vältel. Merike Ristikivi toob näite: „Bütsantsis, keskaja Lääne-Euroopas ja veel uusajalgi märkis *ius civile* peamiselt Rooma õigust, laiemalt ka positiivset õigust, mis vastandus jumalikul õigusele (*ius divinum*) ning loomuõigusele (*ius naturae*). Keskajal hakkas välja kujunema ka *ius civile* kasutamine praeguses tähenduses. Nimelt keskendus keskajal õigusteadus Rooma õiguse tähtsaima, keiser Justinianuse korraldusel 6. sajandil koostatud koodeksi Corpus Iuris Civilis’e (tsiviilõiguse kogumik) nende osade uurimisele, mis puudutavad üksikisikute õigussuhteid. See mõjutas aja jooksul ka keelekasutust. Nii omandas termin *tsiviilõigus* Euroopas oma praeguse tähenduse – üksikisikutevahelisi suhteid reguleeriv normide kogum. Kui võrrelda selle termini tähendust sõnaraamatutes, siis Eestis nagu ka Saksamaal on *tsiviilõigus* ja *eraõigus* sünonüümid. Soomes aga on *tsiviilõigus* eraõiguse osa, mille juurde ei loeta töö- ja sotsiaalhooldusõigust ega keskkonnaõigust. Prantsusmaal jällegi jääb tsiviilõigusest välja kaubandusõigus” (Ristikivi 2005b: 17).

Õiguses käibivate ladinakeelsete tsitaatterminite tegelik sisu võib olla sõnasõnalisest tähendusest üsna kaugemale nihkunud. Ristikivi on toonud markantsed näited: „.. väljend *culpa in contrahendo* tähendab juristidele ’lepingueelset vastutust’, sõna-sõnalt tõlkides

aga saame 'süü või hooletus (lepingu) sõlmimisel', *locatio conductio operis* ('töövõtuleping') on sõna-sõnalt 'töö üürimine-rentimine' ” (Ristikivi 2005a: 32). Siin ei päästa muu kui asjatundlikkus.

Niisiis tuleb olla ettevaatlik ja arvestada, et rahvusvahelised sõnad kalduvad rahvuskeeltes oma rahvusvahelisust kaotama. Väikerahva keeltes nagu eesti avaldavad suurt mõju vahenduskeeltes omaksvõetud sõnatähendused. Nii oli kreekalähtene termin *fraas* eesti lingvistikas varem tuntud prantsuse ja vene keele kaudu lausungi tähenduses, praegune süntaks kasutab teda aga inglise autoritelt lähtuvas lause moodustaja tähenduses. Mitme keele mõju on eesti keeles kokku saanud nt sõnade *konkurss*, *korpus* ja *pioneer* tähendustes. Nihkeid tekitas ka nõukogude ideoloogia, nt sõnade *dogma*, *dogmaatika*, *dogmaatik*, *dogmaatiline* tähendustes, kui neid ei tuntud enam kui filosoofia- ja religioonitermineid, vaid üksnes negatiivses ülekantud tähenduses: *dogma* kui vääramatu tõena võetav ja jäigalt järgitav seisukoht (nt poliitikas, teaduses).

Kõik kokku on tõsi vaid see, et oskuskeeles kaalub rahvusvahelisus enam kui muudes allkeeltes. Tegelikult lähedasi termineid on rohkem uuematel teadus- ja tehnikaaladel (tuumafüüsika, arvutiala, biokeemia, biotehnoloogia), kus mõisted koos terminitega on levinud paljudes maades ühekorraga. Vanadel aladel, eriti humanitaarias, on lähedus või identsus tihti näiline. Eugen Wüster kutsubki selliseid termineid näiliselt rahvusvahelisteks ehk pseudointernatsionaalseteks terminiteks (Wüster 1979: 92). Võõrterminite kasutamine eeldab keeleteadlikkust (ja võib halastamatult paljastada harimatuse).

Teisel vaateviival seisavad **puristid**, kes eesti oskuskeelenduses on esindatud tunduvalt nõrgemalt, ainult mõne üksiku eriteadlasega. Purist ei ole sõimusõna. Tegelikult märgitaksegi selle sõnaga äärmuslikke puhtusenõudjaid, superpuriste. *Purismi* sünitähenduses liialdused ei sisaldu. Rahvuskeelte ajaloos on olnud ajajärke, kus pärast kestmõju on tasakaalustuseks vajatud

kõige oma taasloomist. Nii olid omal ajal kahtlemata progressiivsed ungari ja soome purism, nüüd küll juba ammu oma missiooni lõpetanud. Reaalsustundest ja eesti oskuskeele tegelike vajaduste tundmisest jääb aga kõvasti puudu sellel, kes siit asuku välja rookima mis tahes võõrsõnu: *kompressor* → *rõut*, *furgoon* → *umm*, *emulsioon* → *hüllis*, *teleskooptõstuk* → *küübtõstuk*, *diagnoosima* (tehnikas) → *selvama* või *selustama* jne. (Need on mitme kümneni tagused näited.)

Purismi kõne alla tulek annab mulle siin võimaluse kinnitada, et soome keelekorralduses pole juba aastakümneid enam mingit purismi. Piinlik on ikka ja jälle kuulda-lugeda kõigeteadjaid eestlasi hindamas: „Kui sügavale keelesohu on vajunud meie hõimurahvas soomlased, nähtub koheselt juba sellest, et ainsa rahvana maailmas ei tunne nad elektrit! Nagu ei tunne nad ka telefoni, revolutsiooni, probleemi jne. jne. Milline tarbetu lisakoormus soomlasele võõrkeele õppimisel! [---] Milleks selline rumalus?” (Aamisepp 1996: 10). Kui sinne lugeja juhuslikult ei tea, mida niisugusel tasemel arutlejale vastata, siis: „Aga neil on historia, meil paljalt ajalugu.” Tõsise jutu juurde tagasi tulles kinnitan, et ei Eestist ega Soomest tasu praegusajal purismi otsida, küll aga võib seda otsimatagi märgata Islandi keelekorralduses (Sigrún Helgadóttir 1991). Neid tuleb mõista: väike maa hoiab oma rahvust ja keelt.

Mida on öelnud ja ütleb võõr- ja omaterminite vahekorra kohta eesti oskuskeeleõpetus? Kus on mõistlik tee? Seda on näidanud Ustus Aguri, Rein Kulli, Uno Mereste, Ott Rünga, Henn Saari jt tööd. Tänu neile olen saanud rääkida kui kõige loomulikumast asjast, et **termineid peab olema soodsas vahekorras 1) omi, 2) võõraid ning 3) omi ja võõraid kõrvuti** (Erelt 1972: 749; 1982: 71).

Praegusajal oleks see juba lahtisest uksest sisse murdmine, aga 1965. a oli hinnatav tegu, et Uno Mereste avaldas kirjutise „Ühest pealtnäha heast, aga tegelikult halvast tõlketavast”. Tolles artiklis

räägib Mereste, et kui võrrelda eesti keelde tõlgitud erialateoseid originaalväljaannetega, siis torkab tihtipeale silma üks asjaolu: teadlikult või ebateadlikult on lähtekeele võõrsõnalised terminid edasi antud ka meil just nimelt võõrsõnadega. Ilmselt on selle taga veendumus, et teaduslike ja populaarteaduslike teoste tõlkimisel on selline talitusviis kui mitte ainuõige, siis vähemalt soovitatav. Näidates konkreetse analüüsi kaudu, kuidas see näiliselt hea ja käepärane põhimõte majanduskeelt tegelikult kahjustab, järeldeb Mereste, et tegemist on „väärprintsiibiga, millest just teaduslike ja poolteaduslike tekstide tõlkimisel ei tuleks juhinduda. Rakendatav võiks see olla vahest ilukirjanduslike teoste puhul, kui originaalis on võõrsõnade abil püütud luua teatavat koloriiti või tahetud tegelasi nende kaudu kuidagi iseloomustada” (Mereste 2000: 219).

Kirjeldataud tõlketava järjekindel elluviimine tõukab võõrsõnadega liialdamisele. Paneme võõrsõnad sinna, kus lähtekeeles on võõrsõnad, ja peale selle veel sinna, kus lähtekeeles ei ole, aga meil niikuinii on. Mereste jõuab välja põhimõteteni, et „parim pole ju ükski sõna üheski kontekstis seepärast, et ta on kas rahvusvaheline või oma, vaid ikka oma sisu täpsuse ja stiililise sobivuse tõttu” (Mereste 2000: 224). Kui võrrelda nt kaupade *realiseerimist* nende *müügiga*, siis viimane on tunduvalt konkreetsem ja täpsem väljend. Sõna *realiseerima* võib tähendada ju veel teokstegemist, elluviimist, täideviimist jm. Aga kui tänapäeval tuleb „realiseerida” Euroopa Liidu direktiive, siis oleks täpne sõna küll *täita*.

Mehaanilist võõras võõraga ja oma omaga vastendamist on mul tulnud kogeda ka oskussõnastikke toimetades või retsenseerides. Tihti esitatakse sõnad järgmise malli järgi:

neologism	neologism
new coinage	uudiskeelend
linguicide	lingvitsiid
language murder	keeletapp

Sõnastikus on selline teguviis eriti mõtlematu, sest paneb raamatu kasutaja arvama, nagu oleks tegu eri asjadega: *neologism* midagi muud kui *uudiskeelend*, *lingvitsiid* midagi muud kui *keeletapp*. See pärast tuleks vormistada:

neologism	uudiskeelend, neologism
new coinage	uudiskeelend, neologism
linguicide	keeletapp, lingvitsiid
language murder	keeletapp, lingvitsiid

Henn Saari toonitas mitmes ettekandes ning kirjutises, et võõrsõnu ei maksa tarvitada liiga palju ega liiga vähe. Et neid siiski liiga palju tarvitama kiputakse, siis aitas ta mitmele raskepärasele võõrsõnale leida omakeelse vaste. Samal ajal andis ta tõelise võõrsõnakultuuri eest seistes soovitusi parandada mõndagi viltu käibinud võõrsõna. Sellise praktilise tegevuse taustaks oli **keele omapärasuse säilitamise põhimõte**. „Keele säilimise ja uuendamise seisukohalt on laenude mass vähem soodus kui oma keele elementidest moodustatud uudiskeelendite mass. Mõtelge sellele, et kui me üha laenaksime ja laenaksime ja ise enam oma keele elemente oma keele seaduste põhjal loominguiliselt ei töötleks, keele loomulikku eneseuuendust ei harrastaks, siis kärbuks ju üldrahvalik oskuski seda harrastada” (Saari 1976: 165). Seega ei ole omapärasuspõhimõte kitsarinnaline enesesulgumine, vaid allub otstarbekusele (vt ptk „Termininõuete kokkuvõte”), tuleneb sellest, mille pärast keel üldse olemas on. Omapärasuspõhimõtte sõnastus kõlaks nõnda: „Vajalik on nii endalooma kui ka laenamine, kuid keele **endaloomet tuleb eelisarendada**.” Selle suhte alusel saab kõrvale lükata liialdused: purismi ja võõrsõnafetiisismi. Täpne taktika oleneb ajajärgust, sellest, missugused ülesanded keele ees parajasti seisavad.

Seda seisukohta jagades olen sõnastanud Valter Tauli eel-
tsiteeritud printsiiobile (vt ptk algul) vastanduva põhimõtte: „Muude

tingimuste samad olles tuleb eelistada omasõna võõrsõnale (iseolemise põhimõte).” Väikerahva keele kaitsmist, temas oma ja võõra ainese tasakaalu hoidmist ei saa pidada purismiks. Laenusurve ei anna võimalust passiivselt allaheitlik olla.

Kahel viimasel kümnendil on eesti keeles suure leviku omandanud **pseudo-** ehk **libavõõrsõnad**. Selle nähtuse on põhjustanud inglise keele laiem kasutamine Eesti ühiskonnas. Paraku on paljude inimeste inglise keele oskus kesine, hinnang oma keeleoskusele aga kõrge. Teisi võõrkeeli seejuures ei osata, rääkimata pisukesestki ladina või vanakreeka keele tundmisest. Kohatakse inglise sõna ja võetakse see eesti keelde üle, nagu oleks tegemist rahvusvahelise sõnaga. Ent tihti tunnebki seda sõna ainult inglise keel ja hakkama on saanud tegelikult ülearuse laenamisega. Harvad pole needki juhud, kus kirjutaja, tõlkija või toimetaja, sattudes ingliskeelses tekstis talle tundmatu sõna peale, millest ta ei saa aru, mida ei oska tõlkida, selle lihtsalt eesti keelde ümber kirjutab – „ehk keegi ikka saab aru?!”. Lugeja või kuulaja saab aga aru ainult juhul, kui tema inglise keele oskus on parem kui toorlaenu tootjal või kui ta kasutab inglise-eesti sõnaraamatut.

Seesuguste tundmatute „võõrsõnade” tähendust küsitakse sageli Eesti Keele Instituudi keelenõuandest. Toon näiteks tüüpilisi telefonidialooge. „Mida tähendab *depretsiatsioon*?” – „Mis eriala sõna see on?” – „Raamatupidamise.” – Keelenõuandja otsib ja teatab: „See on inglise sõna *depreciation*.” Ütleb muidugi inglise häälduses. – „Ei, see on eesti keeles ja seotud arvutusega.” – „Siis on see inglise keeles *depreciation accounting* ja eesti keeles peab olema *amortisatsiooniarvestus* ehk *kulumisarvestus*.” (Niisiis pole tõlkija vahet teinud ka *arvutusel* ja *arvestusel*.)

„Mis on (*sotsiaalne*) *deprivatsioon*? Minu juhendaja räägib nii, aga ma ei saa aru.” – „Inglise *deprivation* on eesti keeles (*sotsiaalne*) *ilmajätetus*.”

„Ülemus käsib koostada *tentatiivse päevakorra*, aga ma ei tea, mis see on.” – „Ülemus soovib esialgset päevakorda. Sõna *tentative* on olemas küll inglise keeles, aga mitte eesti keeles.”

„Mis on *krutsiaalsed probleemid*? Need on aruandes ja nii räägitakse, aga meil keegi ei tea, mis probleemid need on.” – „Inglise *crucial* on eesti keeles *otsustav, olulise tähtsusega, kriitiline*. Nii et need on *olulised probleemid*.”

„Tehnikaülikooli õppematerjalis on kirjutatud *masinate kannibaliseerimisest* – kas see on õige?” – „Tegelikult on see *masinate varuosadeks lammutamine, osandamine*. Inglise keeles on *cannibalization*.”

„Firma kuulutab oma tegevusalaks „vaisside koolitamise”, aga mis see tähendab?” – „Inglise sõna *vice* on eesti keeles *asetäitja, kohusetäitja, asemik*.”

Kindlasti ei saa lugeja aru ka siis, kui keegi ülemäära tarkust täis ametnik või ajakirjanik on kirjutanud, et Euroopa riikide jaoks implementeeritakse kohesiooniregulatsioone ja transponeeritakse direktiive. Mida on mõeldud ja mis on nende ingliskeelsete eurosõnade tegelikud eesti vasted?

Inglise *implementation* vasteks sobib *rakendamine*. Liikmesriigid ei „implementeeri”, vaid rakendavad Euroopa Liidu õigusakte. Inglisekeelne *transposition* on eesti keeles *ülevõtmine*. Ülevõtmise alla mahuvad liikmesriigi õigustoimingud, et liita direktiivides sisalduvad kohustused ja õigused oma riigi õiguskorda sisse, s.o võtta need üle.

Inglise *cohesion* on eesti keeles *kohesioon* ainult füüsilikas. Eurotekstis kõneldakse hoopis Euroopa Liitu kuuluvate riikide majanduslikust ja poliitilisest *ühtekuuluvusest*. Ka keelenõuandest küsitud lause „Juhtimiskultuur stimuleerib initsiatiivi ja *kohesiivsusust*” sai tõlgitud: „Juhtimiskultuur virgutab algatust ja *ühtekuuluvust* (~ *kokkukuuluvust*)”. Lahenes teinegi lause: „Kollektivistlikes

ühiskondades on inimesed omavahel seotud *tugevate ja kohesiivsete* gruppidega” – mõeldud oli *tugevasti kokkukuuluvate* rühmade kaudu. Keeleteaduses on *cohesion* eesti keeles *sidusus*.

Inglise sõna *regulation* ei pea eesti tekstis olema mehaaniliselt *regulatsioon*, vaid tuleb valida sisutäpne vaste: kas *reguleerimine*, *korraldamine*, *korrastamine*, *sätestamine*, *täpsustamine* või hoopis *korraldus*, *määrus*, *eeskiri*. Et eespool toodud peene eurolausega päriselt ühele poole saada, julgen veel soovitada, et *direktiiv* võiks olla *suunis*.

Üks süngemaid oma keele unustamise juhtumeid on aga see, kui tehnikud ütlevad *lahutusvõime* asemel *resolutsioon* (nt *optika-seadme*, *kuvari resolutsioon*) (Seminar 2006: 14).

Nagu eeltoodud näidetest näha, on libavõõrsõnad sageli lõpuga *-atsioon* (*depretsiatsioon*, *deprivatsioon*, *implementatsioon* vms). Tihti läheb sõnapundar selgemaks juba sellestki, kui sõna tuletus eestipärastada. Nt *evakuatsiooni* (ingl *evacuation*) asemel sisu järgi kas *evakueerimine* või *evakueerumine*, *repatriatsiooni* asemel *repatrieerimine* (= *kodumaale tagasitoomine*) või *repatrieerumine* (= *kodumaale tagasipöördumine*). Iga kord see küll ei aita, nt (*kava*) *elaboratsioon* → *elaboreerimine* jääb arusaamatuks sellisenagi, sest eesti keeles on *viimistlemine*, *täpsustamine*.

Teine liik libavõõrsõnu paistavad olevat omadussõnad, nagu eeltoodud *tentatiivne* ja *krutsiaalne* või üks angloomaanide lemmik sõnu *fleksibiilne*. Hea on millegi kohta anda nii segast iseloomustust, et enamik inimesi sellest aru ei saa. Moekas oleks minulgi kirjutada mitte *segane*, vaid *sumbuurne* – seegi keelekasutusest üles märgitud sõna, tegelikult vene *сумбурный* ’segane, korratu’. Küllap teine omasugune pärast *nahaalset*, mis eesti keeles ju *hábematu*, *jultunud*.

Henn Saari on uurinud oma- ja võõrsõna paare oskussõnavaras (Saari 1980; 1981b; 1981c), eelistades nende puhul rääkida mitte sünonüümsusest, vaid isegi sama termini eri väliskujudest, see-

juures küll kindlas terminisüsteemis. Nt *deklinatsioon* ja *kääne* on terminipaar astronoomias, *armatuur* ja *sarrus* ehituses. Ta on jälginud ka, mida suudab üks, mida teine paarik. Oma- ja võõrterminil võib olla erinev väljendus- ehk täpsusvõime, moodustusvõime ja süsteemivõime.

Väljendus- ehk **täpsusvõime**. Saari lähtub sellest, et „täpsem on see keelend, mis oma sisevormiga paremini orienteerib, st mõis-tele viitab” (Saari 1981b: 207). Eesti terminiainese vaatlus näitas Saarile, et on juhtumeid, kus omatermini täpsusvõime on suurem, ja teisi, kus eelis on võõrterminil, keskeltläbi on aga omasõnad väljendusvõimelisemad. Terminoloogias on alati leidunud autoreid, kes usuvad võõrsõnade suuremasse täpsusse, mis tulenevat nende isoleeritusest keele sõnavarasüsteemis. Võõrus tegevat võimatuks teistsugused mõtestused. Saari sellesse ei usu: „Isegi mittekeelelis-tele tingmärkidele püütakse ikka anda kuju, mis ise midagi ütleb (hooldehoiatused tekstiileseleil, postikassatähised jne), siin aga tehakse puhtarbitraarne keelend ühekülgsest ideaaliks. Ja kui see oleks ideaal, siis kõige ideaalsemad poleks mitte võõrsõnad, vaid hoopis tehissõnade mass, sest nende tähendusvõõrus on absoluutne, neil pole mingit ennistähendust üheski keeles” (sealsamas, lk 209). Omaterminite täpsusvõime üks oluline põhjus ongi, „et omatermi-nid ei sõltu rahvusvaheliste sõnade kirjust ajaloost, homonüümiast, polüseemiast ja korraldamatusest, mis praktiliselt ulatub korralda-tamatuseni, ja et eesti terminite korrastamisel on sageli õnnestunud luua piisavalt täpsusvõimelisi oskussõnu” (sealsamas, lk 209–210).

Raadiosaates on Saari selgitanud: „.. täpsem on meie jaoks praegu selline sõna, mis paremini välistab mitmetimõistetavuse. Või veel lihtsamalt ütelda: millel on üks, selge tähendus” (Saari 2004: 162). Seda saab illustreerida võõrsõna *distants* ja tema eesti vastete võrdlusega. *Distantsil* kipub olema mitu tähendust: 1) vahe-maa, 2) vahe (sõidukite piki- ja külgvahe), 3) rada (võistlusrada). Kui esimeses tähenduses võiks *distantsi* ja *vahemaad* rööpselt kasu-

tada, siis teises ja kolmandas tähenduses on oma *vahe* ja *rada* selgemad. Sobiv on *distant*s veel ülekantud tähenduses reserveerituse ehk tagasihoituse mõttes (nt *distant*s *ülemuse* ja *alluva vahel*).

Moodustusvõime on terminoloogias oluline sellepoolest, et tuletuspesad ja liitsõnasarjad võimaldavad keeleliselt edasi anda mõistevõrke, st moodustusvõime on eelduseks keelendite süsteemivõimele (Saari 1981b: 282–285).

Sõna moodustusvõime on selline omadus, mis harva puudub absoluutselt. Moodustusvõimetus või väike moodustusvõime seisneb harilikult selles, et sõna annab kohmakaid või ebaloomulikke või pikki tuletisi ja liitsõnu. Sõnaühendite moodustusvõime on aga sageli ka absoluutselt piiratud. Ühendeist saadavaid tuletisi ja liitsõnu on suhteliselt vähe, nt mallid *täie arvu + -line* > *täiearvuline*, *kahe mehe + saag* > *kahemehesaag*. Kõige parem moodustusvõime on lihttүvedel, samal ajal kui tuletiste ja liitsõnade moodustusvõime sõltub eelkõige sellest, kui pikad nad on.

Võrreldes oma- ja võõrtermini paare eesti oskussõnavaras on Saari leidnud, et enamikul juhtudel on omasõnalise paariku moodustusvõime suurem. Nt *sard-* moodustab lühikesi liitsõnu: *sardbetoon*, *sardklaas*; *armeeritud* aga annab pikemaid sõnaühendeid: *armeeritud betoon*, *armeeritud klaas*; *ujula* annab lühikesi liitsõnu: *siseujula*, *välisujula*; liitsõna *ujumisbassein* alusel tuleb moodustada pikemad *siseujumisbassein*, *välisujumisbassein*. Lisan näite selle kohta, kuidas inglise *public relations* ja vastav tõlkelaen *avalikud suhted* jäävad eriala ning selle töö tegija väljendamisel alla eesti sõnadele *suhtekorraldus* ja *suhtekorraldaja* (vrd *avalike suhete spetsialist*, *avalike suhete nõunik* vms).

Saari on toonitanud, et omasõnal on terminina alati eeliseid: kui omasõnu on tekstides vähe, on pärsitud moodustusmallide produktiivsus, st kaovad terminimoodustuse eeskujud.

Süsteemivõime on teine terminoloogias oluline omadus, sest on vana tõde: „mida ulatuslikum on ainealase mõistesüsteemi ja

sellesse kuuluvatele mõistetele vastava terministiku isomorfsus, seda parem” (Saari 1981b: 285). Vahenditest, millega seda eesti oskussõnavaras saavutatakse, on pikemalt juttu ptk-s „Terminite motiveeritus ja arbitraarsus”. Need on eelkõige ühtsed liitsõnasarjad, tuletiseread, samad moodustusmallid.

Saari vaatlus näitas, et vahel tuleb isomorfsusele (s.o kahe süsteemi struktuurilisele vastavusele) kasuks võõrsõnalise, vahel omasõnalise paariku kasutamine. Vahel on nende süsteemivõime enam-vähem sama. Üldiselt on omasõnade süsteemivõime tänu nende paremale moodustus- ja täpsusvõimele siiski parem. Nt 1970. aastail võeti eesti keeles inglise sõnade *surfing* ja *wind-surfing* vastetena kasutusele *lainelauasõit* ja *purjelauasõit*. Vahendid on vastavalt *lainelaud* ja *purjelaud*, harrastajad on *lainelaudur* ja *purjelaudur*. Sama malli järgi tulid mõned aastakümned hiljem sõnad *lumelaud*, *lumelaudur*, *lumelauasõit*, *lumelauahüpped*. Inglise laenud ei oleks võimaldanud nii süsteemset moodustust.

Nii võib kokku võttes väita, et eesti omatermineil on kirjakeele ajaloost johtuvail põhjusil üldiselt rohkem nii väljendus-, moodustus- kui ka süsteemivõimet, ent seda ei tohi võtta ekstrapolatiivse hinnanguna mis tahes sõnade kohta. Miks siis sellist väidet aga üldse võib esitada, nagu oleksid omaterminid tõhusamad? Eelkõige selle pärast, et eesti kirjakeel on suhteliselt noor ja hästi korrastatud. Terminiloojad on algusest peale mõtelnud süsteemselt, võõrsõnad aga sõltuvad rahvusvahelisest stiihiast.

Oma- ja võõrterminil on ka **talitluserinevusi**. Omasõna kõneleb nii spetsialistidele kui ka mittespetsialistidele, seega avaralt ühe keele kasutajate piires, võõrsõna eelkõige spetsialistidele ja seejuures avaralt rahvusvahelises mõttes. Omasõna seletab end sageli ise ja nõuab seega minimaalset õppimist. Kuidas algab näiteks kooligeograafia? Õppuritel on parem, kui algteadmiste andmisel nime-tavad maateaduse mõisteid võõr- ja omasõna paarid: *horisont* ehk *vaatepiir*, *vulkaan* ehk *tulemägi*, *hüdro sfäär* ehk *maailmavesi*, *atmo-*

sfäär ehk *õhkkond*, *tsunami* ehk *hiidlaine*. Omasõnal on läbipaistvam, õpetlikum sisevorm, nagu see on soodus eriti hariduses ja massisuhtluses vajaliku üldarusaadavuse seisukohalt. Võõrtermin aga võib soodustada eriteadlaste rahvusvahelist suhtlemist.

Tabavalt on sõnavalikust kirjutanud Heido Ots: „Lisada tahaks siia ühe suhtluseetika põhitõe: kirjutaja (*resp.* kõneleja), kes peab oma lugejaist (kuulajaist) lugu, ei kasuta kunagi terminit, mille puhul on karta, et vastuvõtja 1) ei tunne termini taga olevat mõistet või 2) ei oska kasutatud terminit hõlpsalt siduda talle tuntud mõistega. Mida laiema auditoriumi poole pöörduakse, seda rohkem on abi omasõnadest. Esimesel juhul seetõttu, et vähem spetsiaalsed mõisted on sagedamini tähistatud omasõnadega, teisel seetõttu, et kitsaeriala omaterminid on enamasti väljendusvõimelisemad. Muidugi on omasõnu mõnikord üsnagi raske kasutada. Tuleb ju maha suruda niihästi inimlik edevus ja soov muljet avaldada kui ka alaväärsustunne, mis kerge tekkima seal, kus asi tundub omaterminis nii lihtne, et teadust justkui ei jääkski järele” (Ots 1983: 391).

Toon omalt poolt näite. Poliitik kiidab televisioonis esinedes oma erakonda: „Oleme arvestanud asulate *populatsiooni* ..” Ei saaks öelda, et ta oma kuulajast lugu peab. Võõrsõnal *populatsioon* on mitu tähendust: 1) rahvastus; rahvastik; 2) bioloogias: asurkond; 3) astronoomias: sarnaste omadustega tähtede kogum; 4) statistikas: üldkogum. Tavalisele inimesele on neist tähendustest tuntuim ‘asurkond’ (nt mõne looma- või taimeliigi populatsioon). Kuulajale vastu tules võinuks poliitik rääkida asulate rahvastikust või elanikest.

Kui 1970. aastaist alates tabas nii vene üld- kui ka oskuskeelt inglise laenude laviin, siis võtsid selle vastu sõna juhtivad vene keeleteadlased. Nad rõhutasid: laenulaviini ohtlikkus on eelkõige selles, et see tuleb **ühest** allikast ja puudub tasakaalustav jõud (Filin 1975; Skvortsov 1976). Sellele toetudes püüdis ka Saari süvendada arusaamist sellest, et teised keeled ei ole allikas, kust tohiks lõpmatu-seni ammutada. „Laenude voog ei tohi kasvada ühest piirväärtusest

tugevamaks, muidu ei ole laenuvõtja keel enam võimeline lisaneva ainesega kohanema („ei seedi ära”). [---] Laenamise ja omaosiste kasutamise suhe jäägu sellistesse piiridesse, et ei kärbuks rahvasuu oskus sõnamoodustusmalle rakendada. Selle oskuse kahanemine tähendab ühispädevuse nõrkust, emakeele valdamise kollektiivset puudulikkust” (Saari 1999: 686). [Retsensent Heido Otsa näide sõnamoodustusmallide puuduliku rakenduse kohta: „Kuulasin täna (24.05.2007) raadiost, et kuna maid on liiga palju kuivendatud, tuleb „hakata protsessi tagasi pöörama”, „tuleb hakata moodustama märgalasiid” jms pikki ja ümbernurga ütlemisi. Ei tulnud kordagi rääkija suhu ennast sinna ise pakkuv antonüüm: maid tuleb hakata *märjendama*.”] Teatava piiri ületamisel hakkab laenu võtva keele süsteem lagunema. Laenudel on halbu moodustusomadusi, neil pole sageli assotsiatiivseid ega grammatilisi analoogiaid – kõik kokku tähendab see seda, et nad ähvardavad jääda laenuvõtvas keeles võõrkehaks. Laenul on tähendus ja assotsiatsioonid ainult selle jaoks, kes laenuandjat keelt tunneb.

Seega on eesti oskusekeeleõpetuses üldiselt aktsepteeritud, et **pelgalt tunnus oma/võõras ei saa olla termini heakskiitmise või taunimise aluseks**. Tuleb pidada loomulikuks, et ühe eriala oskussõnavaras on nii oma- kui ka võõrtermineid ning mõlemaid rööpselt. Nt on matemaatikas 1) omaterminid *joon, pind, tipp, külg, tahk, nurk, kaar, kolmnurk, ring, risttahukas, võrrand, tuletis, jagama* – need on juurdunud just seesuguste omakeelsetena ega ole tarvidust kunstlikult välmida võõrtermineid; 2) võõrterminid *kaatet, hüpotenuus, sektor, segment, silinder, funktsioon, teoreem, logaritm, invariantne* – juurdunud sellisel kujul ning pole vaja vaeva näha omakeelsete vastete otsimise ja juurutamisega; 3) palju ka võõr- ja omatermini koos eksisteerivaid paare: *paralleelsus = rööbikus, tsenter = kese, diameeter = läbimõõt, skaala = astmik, poliinoom = hulkliige* – võib kasutada nii esimest kui ka teist paarikut ega pea üht neist käibelt kõrvaldama (näited on nopitud Ott Runga

artiklist: Rünk 1965). Samasugune pilt avaneb mõnel muulgi erialal ning seda tuleb pidada soodsaks tasakaaluks.

Peale kõrvuesinemise ning seega keeletarvitajale tekstis vaheldamisvõimaluse pakkumise avaldub oma ja võõra keeleainese rahulik kooseksistents ka selles, et oma- ja võõrморфеeme võib sulatada kokku üheks keelendiks. Liitsõnad nagu *ratsionaalarv*, *refleksikaar*, *ventilatsioonirest* (võõras tüvi ees, oma järel) või *kütterežiim*, *siseenergia*, *ujuvdokk* (oma tüvi ees, võõras järel) on tavalised. Täiesti harilik on ka võõrtüvede kasutamine oma liidetega tuletamisel: *geto + stuma*, *moraal + ne*, *odoreeri + mine*, *variant + sus*. Vastupidine, s.o omatüved tuletusaluseks võõrliidetele, on aga siiski võimatu (*mitmekesiteeti* või *tõhuseerimist* ei saa olla – vt ptk „Termini allikas ja saamisviis” lk 180 jj).

Missuguseid asjaolusid võiks **oma- või võõrtermini valimisel** siiski arvestada?

1. Austada eriala keele **olemasolevat sõnavara** ning teha kindlaks, missugune kolmest uue mõiste väljendamise võimalusest – oma, võõras või oma ja võõras kõrvuti – sobitub kõige paremini senise terminisüsteemiga. Näiteks sellistel erialadel, kus on tegemist hiidnomenklatuuridega, on mingi kindel rahvusvaheline alus hädavajalik. Botaanikas ja zooloogias, nagu öeldud, seob kõiki rahvuskeelseid nomenklatuure ladinakeelne alusnomenklatuur, keemias aga rahvusvahelised sõnad. Iga riik, kes on rahvusvahelise keemialiidu (International Union of Pure and Applied Chemistry, IUPAC) liige, on kohustatud juhinduma selle nõuetest ka keemiliste ühendite nimetuste moodustamisel. 1970. a kehtestatud uute rahvusvaheliste nomenklatuurijuhiste tõttu tuli rahvuskeelsetes nomenklatuurides rohkesti korrektiive teha. Nt aromaatsed süsivesinikud said senise *ool-* ja *iin-*liite asemele kaksiksidet osutava liite *-een*: *bensool* → *benseen*, *naftaliin* → *naftaleen*, *stürool* → *stüreen*; liide *-ool* hakkas märkima rühma –OH sisaldavaid ühendeid: *glütseriin*

→ *glütserool*, *kolesteriin* → *kolesterool*. 1990. a andis IUPAC uued soovitusel, mida on arvestatud „Inglise-eesti-vene keemia sõnaraamatus” (Tallinn: Eesti Entsüklopeediakirjastus, 1998) ja mille alusel on koostatud juhised anorgaanilise, orgaanilise ja füüsikalise keemia nomenklatuuri kohandamiseks eesti keelele (Keemianomenklatuur 2000). Rahvusvahelise nomenklatuuri või süsteemi rahvuskeelele sobitamine on tihtipeale raske ja aeganõudev ülesanne.

Muusika oskussõnavarale on enam kui mujal iseloomulik tsiitaattermini ja oma- või võõrtermini rööpsus: *patetico* = pateetiliselt, *legato* = voolavalt, *cantabile* = laulvalt, meloodiliselt, *intermezzo* = intermetso, *opera buffa* = koomiline ooper, pilkeooper, *opera seria* = tõsine ooper.

2. Arvestada **mõiste tarvitamise ulatust**. Kui mõiste on väga spetsiaalne ja jääb kitsasse eriteadlaste ringi, siis võib ta olla väljendatud võõrterminiga (nt *demoduleerima*, *immanentne*, *kinesioloogia*, *mnemoskeem*). Kui on ette näha mõiste laia käibimist terve suure valdkonna spetsialistide hulgas ning termini tuntuks saamist isegi üldkeeles, siis võib vaja minna omasõna (nt *tarkvara*, *koduleht*, *tellimuslend*, *teaduslugu*).

Hariduse ja pedagoogika oskussõnavaras peaks kindlasti olema rohkem omatermineid kui mõnelgi teisel alal. Lisan mõtlemiseks sealseid võõr- ja omatermini paare: *individuaalsus* = *isikupära*, *interindividuaalne* = *inimestevaheline*, *introspektsioon* = *enesevaatlus*, *divergentmõtlemine* = *hargmõtlemine* 'mitut lahendust otsiv mõtlemine', *konvergentmõtlemine* = *koondav mõtlemine* 'üht lahendust otsiv mõtlemine'. (Need on ühtlasi psühholoogia terminid.) Võõrpaarikut ei oleks üldse vaja juhtudel, nagu {diktaat} *etteütlus*, {nivootest} *tasemetöö*, {deviantsus} *hälve*, {eksperimentaalgrupp} *katserühm*, {kollektiivne mäng} *ühismäng*, {individuaalne mäng} *üksimäng* (ka ülejäänud mängusõnavaral sobiks olla omasõnaline).

Poleks paha, kui kergemini mõistetavaid omatermineid kasutataks rohkem ka sotsiaalaladel, nagu sotsiaaltöö, sotsioloogia,

politoloogia. Kui Kaido Jaanson küsitles 2000. a kolleege eesti poliitoloogiakeele olukorra kohta (küsitlusleht 16 küsimusega), vastas Rein Taagepera: „Liig palju võõrsõnade kasutamist, kui omad olemas ja tihti lühemad või kui pole olemas, on hõlpsasti loodavad paljudel juhtudel. Võõrsõnu tuleb kasutada, kui on vaja, aga ainult siis, kui vaja” (Jaanson 2001: 27–28). Samas kirjutises on peale kolleegidelt saadud arvamuste analüüsi Jaansoni tähelepanekud selle kohta, kuidas ajakirjanikud poliitikast või politoloogiast kirjutades libastuvad võõrsõnakasutuses: *konservatiivid* ja *liberaalid* XX–XXI sajandi vahetuse Iraanis *pro* vaba- ja vanameelsed või vabameelsed ja alalhoidlased; *integratsiooni* ja *assimilatsiooni* ärasegamine; *doktriini* tähenduse mittetundmine; *dispuudi* (= väitlus) kasutamine nagu inglise sõna *dispute* („dispuut” Lõuna-Hiina mere saarte pärast selle kaldariikide vahel).

3. Selgitada, **kas saadaolev võõrtermin üldse sobib eesti keelde**, olgu siis lähtekeelsel või mugandatud kujul. Nt ei lasknud inglise sõna *smog* ennast foneetika ja morfoloogia poolest rahuldavalt eesti keelde seada, mugandused nagu *smokk* või *smoog* või *smogi* ei veedelnud samuti. Nii pidanuks ta jääma igaveseks tsitaatsõnaks, aga kursiivitamine ja ülakomaga käänamine (*smog’iga*) on tülikavõitu, sest sõna sai kaunis sagedaks. Seetõttu pakkus parema lahenduse omasõna *sudu*. *Jeep* sobituks meil hästi just kirjakuju *jeep*, mitte häälduskujul *džiip*; *musical* sobib *muusikaliks* mugandatuna ja ilmaasjata pöördutakse vahel tagasi tsitaatsõna juurde; semantiliste assotsiatsioonide tõttu oli *fassima* kehvem kui *pakendama*. Laenule *pub* tuli anda kuju *pubi*, et ta n-ö istuks, et oleks olemas grammatiline analoogia (*käbi*), kuid inglise *workshop* on raske kõigi omaduste poolest ja parem oleks kasutada eesti vastet *õpikoda*.

4. Uurida, **kui head omaterminid on võimalik pakkuda**, kui võrd ja mille poolest oleks ta üle võõrterminist. Teiste keelte eeskujul olnuks lihtne kopeerida eesti terminiks *perioodiline tehnohooldus*.

Ent see on tehnohooldus, mida tehakse käituses ettenähtud kindla ajavahemiku või töövältuse järel – järelikult *korraline tehnohooldus*. Ka omaterminid *andepaljus*, *valdusühing*, *eelarve*, *hinnakiri*, *tõukefond*, *maapätkel* on tunduvalt väljendusvõimelisemad kui nende võõrvasted *multiintelligentsus*, *holding company*, *büdzett*, *preiskurant*, *struktuurifond* ~ *struktuurifond* ~ *strukturaalfond*, *araha* ~ *araha*. Lisaks sellele ei kõla mitmedki neist eestlase suus kuigi hästi või kipuvad variantlema.

Omaterminid *ribakardin* ja *ribakatik* annavad ühetähenduslikult edasi selle, mis mitmetähendusliku *žalusii* puhul selguks alles kaastekstis. *Sarrus* on ühetähenduslik, aga *armatuur* märgib peale sarruse veel elektrivalgustusseadmete komplekti, laevalgustit; põhiseadmetiku juurde kuuluvat abivarustust. Kujurite kasutatav *armatuur* 'skulptuuri toetav metallskelett' võiks olla *sarrus*.

Omaterminid on võõrastest harilikult lühemad, vrd *rõhtne* ja *horisontaalne*, *ehis-* ~ *ilu-* ja *dekoratiiv-*, *haudekamber* ja *inkubatsioonikamber*, *lõimis* ja *granulomeetiline koostis*. Vastupidisel juhul, nagu *kaldruut* ja *romb*, *suruõhupihusti* ja *aerograaf*, *endasselgumus* ja *autism*, *uurimistoetus* ja *grant*, on omaterminil raske läbi lüüa.

Niisamuti jäid kunagi keelekasutusse tulemata F. Karlsoni ja J. V. Veski „Õigusteaduse sõnastikus” (Tartu, 1934) pakutud kunstliku olemisega *ärama*-verbid: *väärt-ärama* = *devalveerima*, *relv-ärama* = *desarmeerima*, *pea-ärama* = *giljotineerima*.

Kindlasti läheb käibeale kujundlik, osavalt piltlik omatermin, selline nagu *riistvara*, *tarkvara*, *sõrgrull*, vrd ka *membraanpump* ja *konnpump*, *meander* ja *jõesilmus*.

5. Võtta võõrterminid igal pool seal, kus **mõiste on tihedasti seotud ühe kindla rahvaga**. Seesugused on nt pillide, tantsude, toitude, rõivaste nimetused: *gusli* (vene), *dombra* (kasahhi), *masurka* (poola), *daina* (leedu ja läti), *borš* (vene), *dolma* (türgi), *dolman* (ungari), *kokošnik* (vene). Selliseid nimetusi kutsutakse **eksotismideks**.

Nagu Helena Uleksin magistritöös on uurinud, on varajase muusika terminoloogias kaks olulist mõistet piirkonna- ja ajastuspetsiifika, s.o peale ühe kindla rahva võib mõistetele olla lahutamatu side veel muugagi. Piirkonnaspetsiifika on mõiste ja termini seotus konkreetse geograafilise ja kultuurilise piirkonnaga (Uleksin 2006: 139–160). Ajastuspetsiifika on mõiste ja termini seotus konkreetse ajaperioodiga (sealsamas, lk 161–168).

6. Ilmutada oma- ja võõrterminite kasutamisel **järjekindlust kord juba tehtud valiku alusel**. Ühe liigituse sees on hea väljendada kõik mõisted kas omaterminiga, võõrterminiga või paralleelselt. See on siiski üksnes soovitus, mitte absoluutne nõue, ning tema kehtivus nõrgeneb sedamööda, kuidas keelendirida pikeneb. Mõeldud on seda, et nt *teljeline sümmeetria* ja *tsentraalsümmeetria* ei ole ilmselt järjekindel paar. Neid matemaatika mõisteid saab paremini tähistada võõrsõnapaariga *aksiaalsümmeetria* – *tsentraalsümmeetria* ning omasõnapaariga *telgsümmeetria* – *kesksümmeetria* (oma on muidugi üksnes liitsõna täiendosa). Kokku ei sobi loomakasvatuse terminid *eriotstarbeline tõug* ja *universaaltõug*, küll aga *spetsiaaltõug* – *universaaltõug* ning *eritõug* – *üldtõug*.

7. Pole vaja omasõnade leidmisega vaeva näha, kui võib arvata, et on tegemist pelgalt **sõnavahuga**, mille uued moe- või tehnikatuuled varsti keelest taas ära pühivad. Selliseid sõnu on palju meealahutuses.

Kokku võttes. Anname endale muidugi aru, et nüüdisajal tihenevad riikide ja rahvaste sidemed ja koostöö ning koos sellega suureneb oskussõnavara rahvusvahelistumine. Ent samal ajal hoiavad paljud riigid endiselt rahvuslikku joont ja seda ka keeles. On hea, et eesti keeles on pikaajaline oma- ja võõrtermini rööpse esinemise traditsioon – tihti on just sedakaudu rahuldatud mõlemad tendentsid.

Võõra ja oma keeleainese valikul tuleb ühelt poolt arvestada oma oskussõnavara lähedust teiste rahvaste terminoloogiale, teiselt

poolt oskuskeele kokkukuuluvust rahvuskeelega. Võõras seob teiste keeltega, aga ütleb midagi mõiste kohta üksnes sellele, kes oskab võõrkeeli ja tunneb oma keele võõrsõnastut. Oma on üldiselt arusaadavam, sisuselgem. Mõlemat on tarvis eri väljenduseesmärkide ja oskuskeele stiili huvides.

TERMINI VORMILINE KÜLG

Termineina saavad esineda:

- 1) üksiksõnad:
 - a) lihttüvisõnad (*lakk, aken, vöö, tõrv, vints, põõn, hagi*),
 - b) tuletised (*ehitis, laadur, sillus, sulund, taglastama, vormindama*),
 - c) liitsõnad (*labapump, roomikauto, taridetail, kõvake-tas, happekindel, ventilatsioonirest, isikuandmed, järel-puhastama*),
- 2) sõnaühendid (*helipidav sein, tingimisi karistus, kahe poolega uks, müra neeldumine, kohtulahendit avalikustama, otsust tühistama, füüsilisest isikust ettevõtja*).

Seega kasutatakse termineis loomuliku keele vahendeid. Rohketes käsitlustes on termineiks peetud ka rahvuskeeleväliseid vahendeid – märke, numbreid, sümboleid: \perp \parallel $=$ $<$ matemaatikas, \wp astronoomias jne. Sellega ei saa nõustuda, sest need loomuliku keele välised vahendid on siiski üksnes tähised, millede taga on keelendid – mis tahes rahvuskeele terminid: \perp risti, \parallel rööbiti, $=$ võrdne, $<$ väiksem kui, \wp vastasseis ehk opositsioon, \wp konjunktsioon.

Keeleliste vahendite omavahelisi suhteid siinses peatükis vaatlengi ning jätan praegu kõrvale termini staatusega liitsõna-komponendid (vt Saari 1981a, 1983b). Niisamuti ei tule siin juttu oskusväljendeist, nagu matemaatikas tõestuskäigu lõpetus *mida oligi tarvis tõestada, käsklused võimlemises ühte viirgu paigale!, vasakule vaat!, sõjanduses õlale võtt!, tuli lõpetada!* ja merenduses *vähem rooli!, tasa tagasi!*

Kas terminit saab hinnata selle alusel, et ta on sõna või sõnaühend? Võib-olla saab esitada pingerea, kus igal eelmisel liikmel

on *a priori* õigus järgmisi välja tõrjuda: lihttüvisõna – tuletis – liitsõna – sõnaühend? Kogemused on siiski näidanud, et see tooks kasu asemel hoopis kahju.

Praktikud soovivad lühikesi ja kompaktsid termineid. Selles iseenesest väga loomulikus soovis on aga vahel esinenud pinge-rea absolutiseerimise eeldusi. Oskuskeelenduses kipuvad aksioomidena rakenduma väited, et lihttüvisõna on parem kui tuletis, liitsõna või sõnaühend; tuletis omakorda parem kui liitsõna või sõnaühend; liitsõna jällegi parem kui sõnaühend. See võib nii olla ja võib ka mitte olla. Igal konkreetsel juhul selgub vastus alles juhtumi analüüsi põhjal. Arutame mõeldavad võimalused mõne näite najal läbi.

1. Lihttüvisõnad. Ei ole midagi haruldast, et kui otsitakse mingi mõiste tarvis keelelist kesta, siis just diletant ütleb: „Teeme ise ühe päris uue sõna.” Ning pakubki igasuguseid uudistüvesid, enamasti tehislikke. Õige terminoloog ei tohiks selle õhinaga kaasa minna, vaid peaks enne üle vaatama kõik keeles juba olemasolevad vahendid. Uusi tüvesid tuleb oskuskeelde juurde tuua küll, ent parajal määral, muidu ei saa meie mälu enam hakkama. Uutel tuletistel, liitsõnadel, sõnaühenditel on aga selged seosed keeles olemasolevaga, nad toetuvad olemasolevale ja omandame nad hõlpsamini. Paneme lihtsalt uudes kombinatsioonis kokku tähenduse poolest tuntud tüvi- ja liidemorfeeme või tüvimorfeeme omavahel. Tulemuseks on küll uudiskeelend, ent selle sisu on seniste keeleliste kogemuste põhjal kas selge või vähemalt aimatav. Teisiti on lugu siis, kui rakendatakse uudistüve. Sel juhul tuleb olla teadlik võluva lahenduse miinustest: meil on pelk, seosteta keelend, mis heal (vahel ka halval) juhul tekitab vaid assotsiatsioone. Ees ootavad kinnistusraskused, sest keelend ei haaku omal jõul kuhugi. Neid raskusi tasub ületama asuda eelkõige siis, kui sedakaudu saab lahendada terve suure probleemipuntra – uudistüvi hakkab figureerima hulgas termineis.

Uudistüvede oskuskeelde tuleku põhitee on teistest keeltest laenamine. Nii näiteks on inglise keelest laenatud tüvi *print* ning moodustatud selle varal arvutiala termineid *printima*, *printimine*, *printer*, *märgi-*, *rea-* ja *lehe(külje)printer*, *laserprinter*, *prindiala* ja *prindihaare* jt. Teine tee uudistüvede soetamiseks on tehisolome (nt *raal*) ning kolmas – võtta oskuskeelt rikastav tüvi üle eesti keele mõnest muust allkeelest.

Toon näite murdelise tüve ärakasutamise kohta. Lääne-Eesti rahvakeeles on tuntud sõna *meere*, mis tähendab 'viir, triip, jutt, piire', nagu *Triibulise meerdega müts*. *Taanduv laine jätab liivale õrna meerde*. Kirjakeelde soovitas seda sõna juba 1921. a Andrus Saareste, kes kasutas *meeret* hiljem ka ise Flauberti tõlkides (1928): *Jõudis öö; laiad punased meerded vööditasid läänepoolset taevast*. Siis ei huvitanud see sõna palju aastaid enam kedagi. Küll aga sai 1960. aastate lõpul tuntavaks üks oskuskeele lünki: igasugustel iseregistreerivatel aparaatidel ehk isekirjutitel ehk isemärkijatel polnud sobivat nimetust (*aparaat sademete automaatseks registreerimiseks*, *sademete isemärkija-aparaat* vms). Paremaid keelendeid vajasisid nii ÕSi, tehnikasõnaraamatu kui ka ENE tegijad. 1972. a ESi sõnavõistlusel andis Heido Ots hea mõtte: kasutada *meere*-tüve. Edasine tuli juba töö käigus. Loodi uudisterminid *meerima* 'automaatselt mingi nähtuse kulgu registreerima', *meerimine*, *meerik* 'iseregistreeriv aparaat või selle osa', *kõrgusmeerik*, *sügavusmeerik*, *temperatuurimeerik*, *sadememeerik*; *joonmeerik*, *numbermeerik*, *meerik-gaasianalüsaator*, *meerikgalvanomeeter* jt, *meere* 'meeriku tekitatud jäädvustis, harilikult jutt'. Uuest tüvest tehti seega mitmed tarvilikud tuletised ja liitsõnad. Välmida uudistüvi ainuüksi ühe termini tarvis on luksus, mida oskuskeel ei või endale lubada. Tüve tuleb optimaalselt kasutada (NB! optimaalselt ei tähenda maksimaalselt).

2. **Tuletised.** Peale uudistüvede soosimise on diletantide tüüpiline viga meeldumus tuletistesse ja sellega kaasnev liitsõnade põlgamine. Lühidus küll peibutab, aga tihtipeale tuuakse ohvriks

selgus. Mõned näited asjatute pakkumuste kohta: *mälumängijast*, *mälumängurist* sooviti teha *mälur*; *taaralaost – taarala*; *vaatamisväärsusest* ehk *huviväärsusest – vaatam*; *ettekandega esinejast* ehk *ettekandjast – kõnur*. *Palgasõduri* asemele taheti käibele võtta *julgur*, arvestamata et see tuletis on juba kasutusel kelle tahes julge inimese tähenduses. Selliseid pakkumusi on tehtud ja tehakse nii üld- kui ka oskuskeele tarvis. Hästi tüüpiliselt on sõnastatud järgmine hinnang: „Sõnad *kileleht* ja *kilerull* pole terminid, kuid kirjeldavate sõnadena sobivad.” Samas on väga heaks terminiks peetud tuletist *kilend*. Meenutagem seetõttu, et tuletistelgi on nõrku kohti ja liitsõnul tugevaid.

Liitsõna piiritleb oma tähenduse tihti selgemini kui tuletis. Tuletise tähendusala on harilikult laiem ja mõnikord ebamäärasemate piirjoontega. Nt võib *pumpla* märkida pumbajaama, pumbamaja, pumbaruumi või millist tahes pumpadele ja pumpamiseks määratud kohta. Tuletis *sõnastik* on laiema tähendusega kui liitsõna *sõnaraamat* ning hõlmab viimase tähenduse. Ta märgib mis tahes sõnakogu, nt ka veebisõnastikku, sedelkogu või väikest oskussõnavalimikku erialaraamatu lõpus. *Sõnaraamat* on aga eraldi raamatuna väljaantud sõnastik. Nagu näha, on vaja mõlemat sõna: *pumplat* ja *pumbamaja*, *sõnastikku* ja *sõnaraamatut*. Tuletis ei pea liitsõna sugugi mitte alati välja tõrjuma, vaid nad võivad mõlemad keelde mahtuda, nt *toore* ja *tooraine*, *tulvar* ja *tulvaprožektor* (valgustehnikas), *pindis* ja *pindaktiivne aine* (keemias). Siin on ka juhtumeid, kus erialal on küll käibel tuletis, aga laiemaks kasutuseks mõeldud teksti on parem panna läbipaistev liitsõna või sõnaühend, nt uute *maarete* = *maavarade* otsimine; kohtuotsuse *teistmine* = *uuesti läbivaatamine*; *süüstavad* = *süüd tõendavad* asjaolud.

Tuletiste kasutamisel tuleb olla teadlik ühest ohust. Nagu öeldud, on tuletiste tähendusala harilikult lai – peabki jälgima, et seda kunstlikult ei kitsendataks. Nt märgib *parkla* parkimisehitist, olgu selleks siis lihtne telkparkla või mitmekorruseline allmaa- või peal-

maaehitis. Aga see tuletis märgib ka parkimisplatsi, mille piirid on määratud võrkvara või ainult märgistusjoontega. Juhtub, et keeletarvitaja tunneb tuletist oma praktikast üksnes seoses kitsama tähenduslõiguga ja arvab siis, et tuletis muud ei saagi tähendada. Näiteks nii, et kui ta on oma praktikas seostanud *parkla* ja *parkimisplatsi*, siis ta kõhkleb sama tuletist kasutamast suure ehitise kohta ja ütleb *parkimismaja*. Ka eri valdkondade erisuguseid huve tuleb arvestada. Kes teadis tuletist *seltsing* zooloogia terminina kui loomade ühiselu vormi (nt rände- või toitumisseltsing), see võõrastas algul *seltsingut* inimühiskonna terminina. Seltsing on nüüd ka kodanikualgatuse vorm: lepingu alusel tegutsev ühendus. Inimesed teevad ühistegevuse kokkuleppe, aga nad ei registreeri ennast ühinguna.

Tarbetut tähenduse ahendamist kohtab oskuskeeletöös sageli. *Tõstuk* on ju igasugune tõstemehhanism, tõstku ta siis üles või alla. Ei kujutletud aga tõstukit allapoole tõstmas, vaid sooviti selles osas näha *lastukit* (pidades seda tuletiseks sõnast *laskma*). On päritud, kuidas võiks toorikut nimetada siis, kui ta on puidust. Kujutleti nimelt, nagu märgiks tuletis *toorik* üksnes metallist pooltoodet. Tegelikult võib *toorik* olla mis tahes materjalist: puidust, plastist, portselanist vm. On tuldud isegi mõttele, et vetelpääste terminina ei tuleks kasutada mitte üldkeelset sõna *uppuja*, vaid hoopis tuletist *uppur*.

Tähenduse ahtamaks arvamise põhjus ei ole muidugi üksnes tuletiste ja liitsõnade väljendussuhetes. Seda nähtust põhjustab eelkõige üksikinimese piiratud kogemus, kuid tuletised soodustavad selle tekkimist kahtlemata palju rohkem kui liitsõnad või sõnaühendid. Tuletise kasutamine on viimastega võrreldes keerulisem ka seetõttu, et vahel on tema tegelik sisu just nii lai, nagu temast läbi paistab, vahel aga hoopis kitsam. Näiteks *kuularil* ei ole üldist kuulamisvahendi tähendust, vaid *kuularid* märgivad raadiotehnikas kuuldeklappe, peatelefoni. *Sular* pole mingi sulav olend või seade, vaid elektrotehnikas sulavkaitsme vahetatav osa.

Tuletiste rohke kasutamine toob paratamatult kaasa paronüümid, aga sellest raskusest järgmises peatükis.

3. **Liitsõnad.** Uurides liitsõnade ja sõnaühendite vahetõrget eesti oskuskeeles on Uno Mereste 1969. a artiklis kirjutanud järgmist: „*Oskussõna* on rahvusvahelise *termini* eesti keeles üldtuntud ja -tarvitatav vaste. Ta on sisult küllaltki tabav, suhteliselt lühike, produktiivne, heakõlaline ja suupärane. Siiski on tal ka oma iludusviga: tase on suletud võrdlemisi selgel kujul ühesõnalisuse nõue, mida termini mõiste ei sisalda ei otseselt ega kaudselt. Kui nüüd küsitakse: „Mis termin see on, mis pole ühesõnaline?!”, nagu seda siin-seal keelenõupidamistel võib aeg-ajalt kuulda, siis on tegu omapärase loogilise refraktsiooniga. Termin mõiste nagu murdub tolles sõnalisel vormis, mille läbi teda vaadeldakse, ja nii nähaksegi teda oma mõttekraanil nurga all, mis pole mitte alati päris õige. Asjaolu, et termin **võib olla** ühesõnaline, projitseerub vahel mõnele oskussõnade soetajale kujutelmana, et termin **peab** olema ühesõnaline” (Mereste 2000: 63; olen parandanud vea: Mereste on mõelnud *refraktsiooni*, kuigi raamatus seisab *refleksioon*). Tuleb teadmiseks võtta, et *oskussõnas* esineb *sõna* mõnevõrra teisenenud tähenduses ning *oskussõna* võib märkida ka sõnaühendit. Umbes nii nagu eesti keele ütlustes *sõna saatma*, *sõna kuulama*, *sõna andma*, *vanasõna* ei ole mõeldud ühtainsat sõna. On enam kui loomulik, et oskussõnad liigituvad 1) ühesõnalisteks oskussõnadeks ja 2) mitmesõnalisteks oskussõnadeks.

Seega võib üks põhjus, miks liitsõnadega üle pingutatakse, olla termini *oskussõna* väär tõlgendamine. Teine põhjus on aga see, et eesti keeles on sõnade (tüvede) liitmiseks avarad võimalused, teda on lausa kutsutudki liitsõnakeeleks. Selline avarus on aga kasuks seni, kuni seda ei kuritarvitata. Niisamuti on olukord saksa keeles, kust vahel tuuakse näiteid reapiikkuste liitsõnade kohta, nagu *Ultrakurzwellenüberreichweitenfernsehrichtfunkverbindung*, s.o ülikaugulatusultralühilainesuundteleviisioonside. Midagi sellist võib

juhtuda ka eesti keeles, kas või keemiliste ühendite nimetustega: *butüülsulfurüülortometüülbensüülmetanitropüridüülbensoüül-etaanpropüületüülparafenüüldiamiid* polegi väljamõeldis. Ühendi nimetused torkavad oma pikkusega silma kõigis keeltes, olles arusaadavad üksnes tänu kiretule loogikale.

Mereste on sõnastanud hoiatuse: „Ühesõnalisusega ülepingutamine võib viia kahte laadi ebasoovitavate tulemusteni: liiga pikad liitsõnalohed ja lihtsalt tarbetud liitsõnalisised moodustised seal, kus kaks või kolm lahus sõna annaksid mõiste niisama täpselt edasi ning kõlaksid ühtlasi tunduvalt loomulikumalt” (sealsamas, lk 63–64).

Kui pikk liitsõnaline termin on eesti keeles juba liiga pikk? Kas on võimalik see piir ära näidata täheruumide arvuga (? 20 tähte tohib ja 21 ei tohi olla) või silpide arvuga (? 10 silpi tohib ja 11 ei tohi olla) või tüvede arvuga liitsõnas (? 4 tüve tohib ja 5 ei tohi olla)? Ühest vastust ei ole siiski mõeldav anda, sest oskussõnavaras ei ole sugugi haruldane, et vähem tähti või vähem silpe või vähem tüvesid sisaldav liitsõna kõlab kohmakamalt ja paistab paberil kohmakamana kui mõni teine liitsõna, mis sisaldab neid rohkem. Palju oleneb termini sisemise loogika läbipaistvusest ning see määrab mõõdukusraja, milleni võib sõnade liitmisel minna. Mereste sõnastuses on juhis järgmine: „Hoiduda tuleb mitte liitsõnade soetamisest üldse, vaid ühesõnalisuse krambist, s.t selliste liitsõnade soetamisest, mis on tähenduslikult vähem selged või vähem suupärased kui vastavad mitmesõnalisised terminid. Kui võimalik liitsõna ei kannata nende puuduste all, pole mingit põhjust teda vältida; on ta aga just sisuselgem ja suupärasem, tuleb teda mitmesõnaliselise kõigiti eelistada” (lk 66–67). Kuidas näiteks mõista terminit *ketaspapilõikammasin*: kas on mõeldud ketaspappi, ketaslõikamist või ketasmasinat? Tegelikult on selle taga kõigepealt papilõikemasin, aga lõikemehhanismiga, mille tähtsaim osa on ketasnuga. Seetõttu võiks kasutada terminina selget sõnaühendit *ketasnoaga papilõikemasin*.

Neljatüvelisi liitsõnu on eesti oskuskeeles üsna rohkesti, nt *korvpallimeistrivõistlused*, *kalakaitse-eeskiri*, *nelikantpeapolt*, *umbrohutõrjevahend*, *vaerahuläbirääkimised*, *tööriistalukksepp*, ent enamasti nad arusaamiskõnaku ei tekita. Viietüvelisi on juba napilt, aga nt *kauglaskesuurtükivägi*, *raudteeülesõidukoht* ja *allmaaraudteejaam* veel päris selged. Viietüvelise *elektrienergiatootmisettevõtte* võib sisu kahjustamata asendada sõnaga *elektrijaam* või *joujaam*. Sõjanduse termini *raske-tankitõrjegranaadiheitja* puhul hõlbus- tab arusaamist sidekriips: *raske* on granaadiheitja, mitte tanki või tankitõrje täiend. Skeemina $T_4 \rightarrow [(T_3 \rightarrow T_2) \rightarrow (T_1 \rightarrow P)]$, kus P on põhiosa ja T esimese kuni neljanda astme täiendosa. Kuuetüvelisi oskussõnu peagu pole. Nii et siit paistab loomulik piir minevat ja küllap on seegi seotud hetkemälu võimetega.

On ekslik arvata, nagu saaks mitmesõnaline mõistekirjel- dus täieõiguslikuks terminiks juba üksnes seeläbi, et ta lükitakse üheks sõnaks. Nii võib paista, et *põlevkivituhktäidisbetoonsuurehi- tusplokk* ongi termin. Tegelikult on see pseudotermin – vägivald- selt ühte sõnna pigistatud mõistekirjeldus, millest tuleb termin alles vormida. Selleks tuleks kõigepealt kõrvaldada väheolulised terminikomponendid: *täidis*, *suur*, *ehitus*. Tulemust *põlevkivituhk- betoonplokk* ehk *põlevkivituhkbetoonist plokk* sobib kasutada range klassifikatsioonilise terminina. Igapäevases käibes arvestame aga seda, et on olemas arbitraarne terminivariant: *põlevkivituhkbetoon* = *kukerbetoon* = *kukeroon*. Saame rääkida *kukerbetoonplokist* ehk *kukeroonplokist*.

4. **Sõnaühendid.** Kas kogu eelneva jutuga on tahetud välja jõuda sinna, et sõnaühendist terminid on kõige sobivamad? Kaugeltki mitte. On tahetud üksnes hoiatada lihttüvisõnade, tule- tiste ja liitsõnade võimalike puuduste eest. Oskussõnavara arene- mise üldtendentsiks tuleb loomulikult lugeda liikumist lühemuse ja kompaktsuse poole, kus sõnaühendist saab liitsõna (*kultuuriline mälestusmärk* → *kultuurimälestis*, *vastassuunaline sõidurada* →

vastuvoolurada [liikluses, nt jalgrattureile], *korduvad uuringud* → *kordusuuringud*, *külmalt töötlemata* → *külmtoötlemata*), liitsõnast või sõnaühendist tuletis (*säilitusüksus* → *säilik*, *piimajõudlus* → *piimakus*, *valgendav aine* → *valgendi*), tuletise, liitsõna või sõnaühendi kõrvale või asemele võib tulla lihttüvisõna (*vastuvõtu-saateseadede* = *vasa*, *vaarikpampel* = *vampel*, *plastiline mass* → *plastmass* → *plast*).

Termin võib vabalt olla sõnaühend, aga see ei tohi olla kohmakas. Et sõnaühend saaks üldse terminina käibida, peab ta koosnema ainult kahest, kõige enam kolmest sõnast. Kui sõnu on rohkem, siis terminit tegelikult pole, see tuleb alles luua. Peale pikkuse (või koos sellega) võib kohmakus olla tingitud üleliigsetest terminikomponentidest. Kas kaotame midagi sisuliselt olulist, kui teeme järgmised tihendused: *piima tüüpi veis* → *piimaveis*, *lepingujärgselt makstav tasu* → *lepingutasu*, *üldkonstruktiivne lahendus* → *konstruktsioonilahendus*, *ühekordselt kasutatav nõu* → *ühekorranõu*, *igakuuline preemia* → *kuupreemia*, *seeriaviisiline tootmine* → *seeriatootmine*, *abi õigusalastes küsimustes* → *õigusabi*, *töölase tegevuse protsess* → *töö*? Vaevalt on need kaotused kuigi suured.

Sõnaühendi eelis liitsõna ees on aga eelkõige selles, et tüvede seosed on temas selgemini markeeritud, harilikult erivahendite abiga. Kahtlemata on sõnaühendilised kutsenimetused *masinal tikkija*, *langvasaraga stantsija*, *ringahjus põletaja* kergemini arusaadavad kui liitsõnalised nimetused *masintikkija*, *langvasarstantsija*, *ringahipõletaja*. Eri käändelõpud ütlevad töövahendi kohta rohkem kui liitsõnas ühtlaseks nivelleeritud nimetavaline liitumine. Liitsõnast *toruujumine* ei saa välja lugeda isegi seda, kas täiendsõna on nimetavas või omastavas käändes, vrd sõnaühend *toruga ujumine*. Samas peame aga tunnistama, et liitsõnalisi nimetusi on tekstis hõlpsam kasutada.

Kui sõnaühend on kord juba terminina fikseeritud, peab tema koosseis olema püsiv ning ta ise seotud kindla mõistega. Nt karistusseadustikus on kolm terminit: *karistust kohaldama*, *karis-*

tust mõistma ja karistust määrama. Esimene tähistab üldmõistet, mis hõlmab nii teise kui ka kolmanda. *Karistus mõistetakse* kuriteo eest ja seda teeb kohus või kohtunik. *Karistus määratakse* väärteo eest ning seda teeb kohtuväline menetteleja, nt politseiametnik. Verbe neis ühendes ei saa oma suva järgi vaheldada (nt keeleteime-taja õigusteksti lihvides ja korduvate sõnade asemele sünonüüme otsides).

Sõnaühendi, liitsõna, tuletise ja lihttüvisõna vahel valimiseks on oluline teada sedagi, kas terminit hakatakse kasutama ainult üksikjuhtudel või saab sellest püsiv, sageli tarvitav nimetus. Esi-mesel juhul võib valida sõnaühendi, mis ennast paremini seletab, teisel juhul liitsõna, tuletise või tüvisõna.

Kuidas eesti oskussõnavara nende nelja võimaluse vahel jaotub, seda on alles vähe uuritud. Erialadest on ainult õigussõnavara kohta ole-mas põhjalik vormilise külje analüüs – Ene Vainiku kirjutis „Millest on tehtud õigusterminid” (Vainik 1999). Uuringu meetodika tuleks eeskujuks võtta ka teiste erialade terminite koostumuse uurimisel. Semantikuna on ta oma analüüsis õnnestunult ühendanud vormi- ja tähenduskülje.

Vainik on analüüsitavate terminite koguhulgaks võtnud „Mitme-keelse õigussõnaraamatu” (Tallinn: Justiitsministeerium, Õigus-teabe AS Juura, 1998) märksõnastiku – ligi 4000 õigusterminit. Nii suur materjal peaks iseloomulikke vahekordi näitama juba enam-vähem õigetes proportsioonides. Kas keelendid „sisaldavad sõnavahesid” või „ei sisalda sõnavahesid”, tähendab siin, et Vainik kasutab sõnaühendi ja liitsõna vahele piiri tõmbamiseks ainult seda formaalset kriteeriumi. Tulemuseks saadud protsendid (Vainiku kirjutise 2. osa, lk 39) on skeemil järgmisel leheküljel.

Sedalaadi uuring räägib palju eriala sisu kohta (alates sellest, kuivõrd abstraktne või konkreetne see eriala on) ning oskussõna-vara kujunemisest *resp.* kujundamisest.

sõnaühendid (sisaldavad sõnavahesid) 16%, sh

kaheliikmelisi 15%

kolmeliikmelisi 1%

üksiksõnad (ei sisalda sõnavahesid) 84%, sh

lihtsõnad 39%

liitsõnad 45%

omasõnad 24%

võõrsõnad 14%

kolmetüvelised 4%

lihttüvisõnad 3%

tuletised 21%

kahetüvelised 40%

2003. a on Karen Kuldnokk loendanud Kaitseväe Ühendatud Õppeasutuste terminibaasi põhjal järgmise jagunemuse: 1100 sõjanduse terminist on lihttüvisõnu 7%, tuletisi 10%, sõnaühendeid 33% ja lihtsõnu 50% (Kuldnokk 2004: 187–188).

Kui võtta juurde veel 1980. a Tartu ülikoolis tehtud kahe kursuse töö andmed (refereerinud Erelt 1982: 58–59), hakkab erialade oskus-sõnavara läbiva iseloomulikema joonena silma lihtsõnarahkus:

õigus	45%
sõjandus	50%
elektrotehnika	69%
mullateadus	40%

Nagu näha, võib lihtsõnaprotsent kõikuda suuris piires 40 ja 70 vahel ning kui õiguses ja mullateaduses on lihtsõnu vähem, siis seda rohkem on õiguses tuletisi (tervelt 21%) ning mullateaduses sõnaühendeid (35%).

PARONÜÜMSED TERMINID

Tuletiste ohtral kasutamisel tuleb endale aru anda paronüümia ohust. Liitsõnad ei lähe harilikult omavahel segi, ent tuletiste tähendus on hajusam ja nad ei ütle oma sisu nii selgesti välja. Seetõttu on tuletiste hulgas palju paronüümipesi. **Paronüümid** ehk sarnassõnad on sõnad, mida kõlasarnasuse või morfeemkoosseisu osalise kattumise tõttu kiputakse valesti kasutama. Pelk kõlasarnasus ilma tähendusliku läheduseta võib eksitada kiirkõnes või alt vedada korrektuurilugejat (nagu *initsieerima* ja *injitseerima*, *basiilik* ja *basiilika*, *kureerima* ja *kurseerima*, *meteoroloogia* ja *metroloogia*, *ortoepia* ja *ortopeedia*, *simuleerija* ja *stimuleerija* vms). Hoopis raskem juhtum on ühest juurest lähtuvate ning seetõttu tähenduselt lähedaste või osaliselt kattuvate sõnade pesad, kus lähedus ei ole enam formaalne (vt „Tavalisemaid paronüümiridu oskuskeeles”). Ohter järelliideteaga tuletamine on ühelt poolt eesti keele rikkus, aga teiselt poolt ka koorem, sest nii paneme tekstis keerlema ühed ja samad sõnatüved ning tekitame rohkesti tähenduselt segiminevaid sõnu. Sama häda pole võõras ka sugulaskeelele soomele ning vene või saksa keelele. Küllap sigineb paronüüme igas loomulikus keeles, ent struktuurist olenevalt ühes rohkem, teises vähem.

Kriitikud Jaan Kaplinski ja Mati Hint on heitnud ette, et paronüüme tekitab keelekorraldus. Kui J. V. Veski puhul oli see etteheide õigustatud, siis tänapäeva keelekorralduse pihta tehtuna küll kaugeltki mitte. Vastupidi: paronüümiat on püütud teadlikult ohjeldada. Nii on minulgi tulnud seda teha nii terminoloogiakomisjonides kui ka keelenõu andes. Iseasi, kui palju kuulda võetakse. Näiteks postitõtajaile meeldis omaloodud *kinnindama* sedavõrd, et uudistuletis lasti ikkagi käibele (vt „Tavalisemaid

paronüümiridu oskuskeeles”). Keelenõuandesse hakkasid helistama „kinnindatud” saadetiste nõrдинud saajad, kes küsisid, mida see sõna tähendab ja kas keeleteadlastel pole muud teha, kui segaseid sõnu välja mõtelda. Eriti õnnetuks on osutunud farmaatsia ringkonnast lähtunud mõte nimetada eeltäidetud süstalt ehk eeltäitesüstalt sõnaga *süstel*. Niisiis oleks meil *süstal* ja *süstel*, aga keegi ei tea, mis vältes uus tuletis on ja kuidas seda käänata. Meie vastus keelenõuandes on olnud: ärge seda sõna kasutage.

Terminoloogil tuleb jälgida, et juurte koormus paras püsiks. Nt juur *jää(ma) ~ jät(ma)* on andnud tuletised *jäte – jääde (jäätmel) – jääk – jäänuk – jäänus*. Seetõttu ei ole mõistlik soetada juurde veel sõna *jääne*. Uut võimalikku tähendusnüansi saab sobitada olemasolevate tuletiste juurde.

Pooldada ei saa ka eritasandilise ristme tarvis pakutud tuletist *ristang*. Ristmeliike on mitu, vaevalt kõigi jaoks tuletisi jätkuks. Paronüümipesa tekiks aga küll: *riste – ristmik – ristan – ristang* .. Omaette tuletist vajab teeristidest kõige tavalisem, kus teed ristuvad samal tasandil, s.o *ristmik*.

Reast *tühe – tühemik – tühik – tühimik* saab päris valutult kõrvalle jätta pikemad sünonüümsed tuletised: *tühemik* → *tühe, tühimik* → *tühik*. Osa tuletisi liiga sarnaste hulgast saaks asendada liitsõnadega, mõnede puhul tegutseda veel radikaalsemalt – rakendada uut tüvevara. Viimane tee on aga raskeim ja sellega ei tohi omakorda liiale minna, muidu tuleb mängu palju uusi ja harukordseid tüvesid.

Kui vaatame oskussõnavara arendamisel tekitatud paronüümiridu lähemalt, siis pahatihti on näha raskendav asjaolu: kõik rea liikmed väljendavad sama kategooria mõisteid, nt töövahendeid (*möödik – mõõtel – mõõtur, märgisti – märgits – märkel – märkur*). Juur on võimaldanud ohtralt tuletamist ning mitmesuguste lähedaste tarvitusujuhtude jaoks on jätkunud eri sõnu. Ühel inimesel või töörühmal on seda jagamist olnud kerge teha, niisama kerge

pole keeletarvitajal. Seepärast ettevaatust samajuureliste tuletiste juurdesoetamisel! Keelekorralduses on eriti toonitatud, et üksteisest peavad markantselt erinema need sõnad, mis võivad esineda ühesuguses kaastekstis. Või teisiti öeldes: seesugustel sõnadel peab olema küllaldaselt liiaseid tunnuseid (distinktiivsuse printsiibi põhjal). On ju diferentsimine seda raskem, mida lähedasemad on diferentsitavad objektid. Nt ei saa pidada targaks teoks, et andragoogid panid õpetamise ja õppimise koosprotsessi tähistama uudistuletise *õppamine* („Inglise-eesti-inglise andragoogika sõnaraamat” Tallinn: Külim, 1995). Tekkivaid diferentsimisvaevu pole raske kujutada.

Sugugi mitte harvad, aga tagasitõrjumise mõttes lihtsamad on need juhtumid, kus EKI keelenõuandesse helistab sõnasepp ja pakub „registreerimiseks ja ametlikuks kasutuseks” uusi sõnu. Nt peab koledaks ja valeks sõnu *õppetund* ja *õppeaine* ning nõuab nende asemele tuletiste *õpis* ja *õpistus* panemist. Vajadust selleks näeb ainult tema ise.

Võib juhtuda, et eesti paronüümipessa sekkub veel soome keel. Nii on meil keeruline sõnarida *eraldama – eristama – eritama – eritlema* (vt „Tavalisemaid paronüümiridu oskuskeeles”). Mul oli keelenõuandes järgmine kõnelus: „Kas *vesieristusmaterjalid* tuleb kirjutada kokku või lahku?” – „Mis need on?” – „Teevad vettpidavaks.” – „Siis küsite soome keelt. Soomekeelne *eristys* on *isolatsioon* (s.o eraldus, mitte eristus). Kõnesolev sõna on eesti keeles seega *hüdroisoleermaterjalid*.”

Suurimad ületuletuse juhud võib siiski leida Ferdinand Karlsoni ja J. V. Veski „Õigusteaduse sõnastikust” (Tartu: Akadeemilise Kooperatiivi Kirjastus, 1934). On olemas raske paronüümipesa *teade* (om *teate*) – *teade* (om *teatme*) – *teadis* – *teatis* – *teadmus*, mille liikmed tihti omavahel segi lähevad (nt võib seinal rippuda TEATIS korteriühistu koosoleku toimumise kohta). Selle pesa sõnade soovitatavate tähenduste kohta vt „Tavalisemaid paronüümiridu oskuskeeles”, ent Karlsoni-Veski sõnastikust võime lisaks

lugada: *teade* (*teadmed*) 'teadmised', *teadumus* 'kogemus', *teas* 'deklaratsioon', *teatelm* 'büulletään', *teatus* 'teatamine, teadustamine'. Ületuletamise põhjuseks on võinud olla ka süsteemikirg, nt on autorid loonud järgmise sugulusnimetuste süsteemi:

<i>isa</i>	<i>isam</i> 'vanaisa'	<i>isim</i> 'vanavanaisa'	<i>isak</i> 'võõrasisa'	<i>isask</i> 'kasuisa' (on adopteeritud lapse)
<i>ema</i>	<i>emam</i>	<i>emim</i>	<i>emak</i>	<i>emask</i>
<i>laps</i>	<i>lapsem</i> 'lapselaps'	<i>lapsim</i> 'lapselapselaps'	<i>lapsek</i> 'võõraslaps'	<i>lapsesk</i> 'kasulaps'
<i>poeg</i>	<i>pojam</i>	<i>pojim</i>	<i>pojak</i>	<i>pojask</i>
<i>tütar</i>	<i>tütrem</i>	<i>tütrim</i>	<i>tütrek</i>	<i>tütresk</i>

Õnneks pole neid kunagi kasutusele võetud, sest kõigi mõistete tarvis on olemas selged liitsõnad.

Kokku võttes. Erialadel olemasolevaid tuletisi peab täpselt kasutama, kui tahes keerukasse tuletiseritta nad ka ei kuuluks. Hoiduge aga üle tuletamast, paronüümiridu pikendamast.

Paronüümidega on nagu mitmetähenduslike terminitega: kui esinevad üksteisest kaugel erialadel, siis nad ei häiri (nt *säilik* arhiivinduses ja metsanduses ning *säilis* toiduainetehnoloogias). Samal erialal või lähedastel aladel esinedes võivad nad aga tülikad olla.

Tavalisemaid paronüümiridu oskuskeeles

ajastama ajalisel sobitama, ajalisel kooskõlastama. *Tippvormi püüti ajastada olümpiamängudeks*

ajatama aianduses: taime tema puhkeajal lehtima või õitsema ajama; majanduses: (maksmist) mitmele tähtpäevale jaotama. *Sibulat ajatatakse pealsete saamiseks. Ajatatud maksed*

alaline pidevalt kestev, püsiv. Vastand: ajutine. *Alaline elukoht, elanik. Alaline valve (= püsivalve)*

alatine alati või tihti esinev, korduv, sage. *Alatised tsüklonid*

arveldama majanduses: vastastikku maksekohustusi õiendama. *Arveldus*

arvestama arvesse võtma, olulise asjaoluna silmas pidama; arvele panema, kirja panema; sooritatuks pidama; kaalutlema, kalkuleerima. *Peab arvestama kohalikku kliimat. Merele minnes arvestati tuule tugevnemisega. Sissemakstud raha arvestati võla katteks. Kontrolltöö on arvestatud. Toodang ühe inimese kohta arvestatult v arvestatuna. Arvestus*

arvustama kritiseerima. *Arvustus*

arvutama arvudega tehteid tegema. *Arvutus*

arvutlema kalkuleerima. *Arvutus* kalkulatsioon

arvlema on üleliigne

Nt *palga* puhul on õiged kolm sõna: 1) *palgaarvestus* – palgakulude arvestus majandusüksuse raamatupidamises; 2) *palgaarvutus* – palgakulude kalkulatsioon; 3) *palgaarvutus* – ühele töötajale tema teenitud palga suuruse ja väljamakstava summa kindlaksmääramiseks tehtav arvutus.

ennetama hrl millegi ärahoidmiseks kellestki või millestki enne, ette või mööda jõudma. *Selgitas põhjalikult oma seisukohti, et ennetada vastuväiteid. Ennetus. Kuritegude ennetamise asemel tuleks öelda: kuritegude ärahoidmine v vältimine v tõkestamine v preventatsioon; aidsi- ja uimastiennetuse asemel aidsi- ja uimastiprofülaktika*

ennistama restaureerima, endisse seisukorda seadma; juriidikas: uuesti kohale, ametisse vm õiguslikku olukorda seadma. *Ennistatud raekoda. Juhataja ennistati ametikohale. Ennistus*

erakordne haruldane, harukordne. *Erakordne sündmus*

erakorraline mittekorraline. *Erakorraline istungjärk. Riigis kehtestati erakorraline seisukord*

- eraldama** teiste hulgast eraldi asetama, mingit osa tervikust lahutama. *Terad eraldati aganaist. Osa ühistu maast eraldati hoonestuseks. Eraldus*
- eristama** <mida millest> diferentsima, vahet tegema, lahus hoidma. *Daltoonik ei erista punast rohelistest v punast ja rohelist. Eristus. Vahel tarbetu sõna: Filosoofias eristatakse kaks põhisuunda → Filosoofias on kaks põhisuunda*
- eritama** endast välja eraldama. *Inimene tarvitab hapnikku ja eritab süsihappegaasi. Eritus*
- eritlema** analüüsima, osadeks lahutades uurima. *Raske on eritleda peeni tähendusvarjundeid. Eritlus*
- esildama** ametlikku ettepanekut tegema
- esindama** kellegi või millegi nimel, eest või volitusel esinema või tegutsema. *Esindab Eestit Euroopa Parlamendis*
- esitama** avaldama, väljendama; millegagi esinema; üle või sisse andma; ette panema. *Esitas oma väited. Koor esitas kaks rahvalaulu. Esitage avaldus ülikooli astumiseks. Esitatud kandidaadid*
- esitlema** <kellele keda või mida> tutvustama. *Lubage teile esitleda oma kolleegi*
- esildis** ametlik ettepanek. *Tegi esildise kultuurikomisjonile*
- esindus** esindajad (rühm inimesi või asutus). *Kuuve riigi võrkpalliesindused. Diplomaatiline esindus. „Eestiaeagne” fennism edustus on esinduse kõrval liigne (nt üliõpilasedustus).*
- esitus** esitamine; esituslaad. *Laul kõlas esimest korda kammerkoori esituses. Saksofonist varieerib esitust*
- esitlus** esitlemine, tutvustus, presentatsioon. *Koguteose esitlus. Retsensent Vello Hansoni märkus: „Esitlus” on isegi tehnikatekstis tikkunud esituse asemele: ISO 7-kihilises võrgumudelil, mida õpetavad kõik ülikoolid, on tulnud esituskihhi asemel näha „esitluskihti”.*
- hüve** hea külg, paremus; heaolu, kasu. *Nautis maaelu hüvesid. Maised hüved. Rahva hüveks*
- hüvis** aineeline vara; mingi tarbe rahuldamiseks loodu. *Tsiviliseeritud inimesele tarvilike hüviste tootmine*
- hüvitus** kahju tasumine, kompenseerimine, heakstegemine. *Sai kahju hüvituseks raha*
- hüvitis** kahjutasu, kompensatsioon. *Rahaline, aineeline, moraalne hüvitis. Nõudis hüvitist kogu kahju eest. 9000-kroonine hüvitis makstakse välja kolmes võrdses osas*

isik üksikinimene, üksikisik; juriidikas: õiguse või kohustuse kandja. *Isikut tõendav dokument. Ameti-, eraisik. Füüsiline ja juriidiline isik*
isiksus psühholoogias: iga inimene, kellel on eneseteadvus ja sotsiaalne roll. *Õpetaja isiksus. Isiksuseomadused*

juhend eeskiri, reeglite või õpetuste kogu. *Ameti-, töö-, võistlusjuhend*
juhis reegel. *Arvutus-, käitumis-, õigekirjutusjuhis*

jälg elusolendi või sõiduki liikumisest tekkinud märk või rada maas; märk kokkupuutest mingi esemega; tegevuse mõju või tagajärg. *Koer leidis jänese jäljed. Rasvaste näppude jälg paberil. Üleujutuse jäljed rannal*
jäljend täpne jälg (kokkupuutest mingi esemega); järeletehtu, koopia, imitatsioon. *Pitsati jäljend on pitser. Surimask on surnu näo kips- või vahajäljend*

järgmiselt järgmisel viisil. *Tulud jaotati järgmiselt: ..*

järgnevalt (järjekorras) edasi. *Järgnevalt käsitleme ehituspiiranguid kaitsealal*

jäte (kasutuskõlbmatu) jäänus. *Toidujätted*

jääk üle- või järelejäänud osa. *Jääk 150 krooni (nt konto jääk). 27 : 5 = 5, jääk 2*

jäänuk bioloogias ja geoloogias: relik, endisajast säilinud. *Jäänukloom, -taim, -järv*

jäänus järelejäänud, säilinud. *Taimede jäänused = taimejäänused*

jäätmel (ains jääde) ülejäät, mis on otseseks ülesandeks kõlbmatu, kuid toormeks kõlblik, nt vanapaber, -metall. *Puidu-, toidu-, tootmisjäätmel. Jäätmelõtlus*

kaasuma <millele> juurde tulema, lisanduma. *Juba kuid kestnud näljahädale kaasus nüüd veel epideemia*

kaasnema <millega> kaasas käima või olema, koos esinema. *Õigusega kaasnevad kohustused. Kõrge palavikuga kaasnes lihase- ja peavalu*

kaevand maasse kaevatud süvend; arheoloogilistel kaevamistel korraga läbikaevatav tervikala; botaanikas: kahjurikäik taimelehel. *Lehekoide tehtud kaevandid haavalehtedel*

kaevik kaitsekraav, kraavitaoline muldehitis; ajutine kraavitaoline süvend. *Eesliini kaevikud. Vundamendi kaevik*

kaevis väljakaevatud ese; mäenduses: kaevandatud maavara

kangendama kangemaks tegema, toimet tugevdama. *Kangendatud vein* (= piiritusvein)

kangestama jäigastama, kangeks või paindumatuks tegema. *Külm kangestas sõrmed. Hirmu-, koolnu-, külmakangestus*

kestus vältus, ajaline pikkus. *Lennu kestus 4 tundi*

kestvus edasikestmine; vastupidavus, püsivus. *Tegevuse kestvus või lõpetatus. Järjekestvus. Paekivi kestvus*

kinnistama liikumatuks muutma; kellegi valdusse, kasutada või hooldada andma (juriidikas: kinnistusraamatusse kandma); pedagoogikas: kindlamaks ja püsivamaks muutma; fotonduses: kujutist valguskindlaks tegema. *Tuiskliiv kinnistati puude istutamisega. Omand kantakse kinnistamiseks kinnistusraamatusse. Kordamine kinnistab õpitud. Ilmuti ja kinnisti. Kinnistus*

kinnitama millegi külge kinni panema; kindlamaks ja tugevamaks tegema; juriidikas: millegi õigsust, tõlevastavust tõendama; midagi otsustava instantsina heaks kiitma, otsusele kehtivust andma. *Kinnitas riiuli seinale v seina külge. Faktid kinnitasid oletust. Lepingut kinnitavad poolte allkirjad. Koosolekul kinnitati seltsi uus põhikiri. Kinnitus*

kinnindama kahjustada saanud saadetist uude ümbrikusse või kileümbriksesse panema. Postitöötajad on selle sõna 2003. a keelekorraldajate vastuseisust hoolimata kasutusele võtnud.

kohaldama täpselt kohakuti paigutama; juriidikas: õigusaktist konkreetsel juhul juhinduma. *Kohaldatud pinnad. Selles asjas tuleb kohaldada § 15 lõiget 2*

kohandama <mida millega või millele, mida milleks> kohaseks tegema. *Uusasukas kohandab end ümbrusega. Töö kohandati uutele nõuetele. Inimeste veoks kohandatud veoauto*

kohanema kohaseks või sobivaks muutuma. *Silmad kohanesid hämarusega. Orav kohanes uue ümbrusega v uues ümbruses* (ühe isendi kohta)

kohastuma loodusliku valiku toimel evolutsiooniliselt kohanema (organismide rühma kohta). *Kaamel on kohastunud kuiva kliimaga. Orav on kohastunud eluks puudel*

kompetents võimkond, võimupiirid, võimupädevus. *Asi kuulub justiitsministreeriumi kompetentsi*

kompetentsus asjatundlikkus, pädevus. *Töötaja valikul on kõige tähtsam tema kompetentsus*

korrektiiv parandus, täpsustus. *Hilisemad uurimused töid teooriasse olulisi korrektiive*

korrekatuur kirjastamisel, trükinduses: vigade parandamine tekstis. *Raamatu, ajalehe korrekatuur*

käsitama aru saama, mõistma; tarvitama, rakendama. *Kuidas nähtud käsitada? Kunstnik käsitab meisterlikult värve. Käsitus (= arusaam)*

käsitlema (vaimselt) tegelema (millega), arutama (mida). *Küsimust, teemat käsitlema. Käsitlus*

käsitsema käte abil kasutama, nt masinat, tööriista. *Puusepp käsitseb osavalt kirvest. Palli käsitsemine (pallimängus). Käsitlus*

käitlema kellega või millega ümber käima. *Prügifirma on käidelnud ka ohtlike jäätmeid. Vee-, jäätmekäitlus*

käitama tegevuses pidama, käigus hoidma, kasutama, ekspluateerima, nt seadet, masinat, tehist. *Käitaja, käitus. Käitusfirma, -kulud*

lahendus selgusetu või vaieldava probleemi uurimise tulemus. *Ülesande, mõistatuse lahendus. Spordihoone arhitektuurilahendus. Tehniline lahendus* (ühel ja samal lahendusel võib olla mitu erinevat teostust)

lahend matemaatikas: tundmatu väärtus, mille puhul võrdus kehtib; juriidikas: kohtuasja arutamise tulemus. *Euroopa Kohtu lahendite kogumik. Võrrandi lahendid. Sotsiaalaladel kiputakse kasutama lahenduse asemel („lühem ja moodsam“).*

liigendama liikmeteks või osadeks lahutama. *Tekst on lõikudeks liigendamata. Liigendus*

liigestama hrl geograafias: maastikuelemente või pinnareljeefi osadeks jaotama või eraldama. *Jõeorg liigestab maastikku. Liigestus*

liigitama liikideks või rühmadeks jagama, klassifitseerima. *Ehituskulud on liigitatud kümneks kulurühmaks. Liigitus*

loendama ära lugema, arvu kindlaks tegema. *Loendas saarel luiki. Loendamatu hulk. Loend*

loetlema ükshaaval nimetades üles lugema. *Loetlege Marie Underi luulekogud. Loetelu*

maks (om maksu) kohustuslik riigi- või kohaliku omavalitsuse eelarvesse laekuv summa. *Aktsiisi-, käibe-, maa-, sotsiaal-, tulumaks. Maksumaksja*

makse (om III vältes makse) maksmine; millegi eest tasutav summa. *Sisseja väljamaksed. Kaardi- ja sularahamaksed. Maksekorraldus, -teatis, -kviitung*

- mõõde** (om mõõte) mõõtmine. *Ülitäpsed mõõted aparaatidega. Mõõtekolb, -latt, -riist, -vahend, -viga*
- mõõde** (om mõõtmise) dimensioon, suurust iseloomustav näitaja, nt pikkus, laius, kõrgus; ulatus. *Tuba mõõtmega 5 × 4 × 2,5 m. Kolmemõõtmeline ruum*
- mõõt** (om mõõdu) mõõtevahend, eriti mahu või pikkuse mõõtmiseks; mõõtühik; argikeeles: mõõde (mõõtmise). *Kaaluviht on massi mõõt. Vakamaa on endisaegne mõõt*
- märke** (om märkme) napp ülestähendus, notiits. *Päeviku-, reisirätkmed*
- märke** (om märke) üks dokumendirekvisiite. *Kinnitus-, kooskõlastus-, saabumismärke*
- märgend** liigile osutav lühend, eeskätt sõnastikus. *Stiili-, erialamärgend*
- märgis** eristumärk, iseloomustav tähis. *Rõngastatud linnu märgis koosneb numbritest ja tähtedest. Veiste kõrvamärgised*
- märkus** lühike (kirjalik või suuline) arvamusavaldus; nõrk noomitus; lisandus millelegi, lühike selgitus. *Järelmärkus. Allmärkus ehk jooneline märkus*
- määrama** ette kirjutama; kindlaks tegema, välja selgitama; ette nähtud olema. *Seadus määrab, et .. Määras tähtede järgi ilmakaared. Humanitaargümnaasiumile määratud õpik*
- määratlema** defineerima. *Mõistete areng paneb neid uuesti määratlema. Määratlus (= definitsioon). Ei tähenda 'kindlaks määrama'*
- nimetus** üldnimi, mingit esemete, nähtuste vm liiki ja ühtlasi selle liigi mis tahes liiget tähistav keelend
- nimi** pärisnimi, üksikobjekti tähistamiseks kasutatav keelend
Nimi individualiseerib, nimetus liigitab kuhugi klassi, nt *Luule ja luule, Tamm ja tamm, Pontu ja koer, Hansapank ja pank.*
- ohjama** ohjades juhtima; tööd vm otseselt korraldama, tippjuhtimisega võrreldes madalamal astmel juhtima. *Ohjab hobust. On kaua osakonda ohjanud. Kriisiohjamine*
- ohjeldama** ohjas hoidma, talitsema, taltsutama. *Ohjeldab oma tundeid. Pole ohjeldatud linna stiihilist kasvu*
- omandama** (omandiks) saama, endale saama; midagi ära õppima, õppides saavutama. *Omandas pärimise teel maja. Praktikant omandab vilumusi*
- omastama** omaks tegema; (omavoliliselt) endale võtma. *Taim omastab mullast mineraalaineid. Omastas pettusega suure rahasumma*

omistama <kellele mida> omaks või kuuluvaks pidama. *Tulele on omistatud maagilist mõju.* Ei tähenda 'andma, määrama': mitte *omistati*, vaid *anti auhind, autasu, teaduskraad, tiitel.*

osutama näitama, viitama; ilmutama, üles näitama, avaldama. *Teeviit osutab itta. Osutatud tähelepanu, huvi, austus, teene*

osundama tsiteerima. *Autor osundab antiikfilosoofe*

otsak otstükk, otsmine osa. *Vooliku, puuri, kaabli otsak*

otsik otsimisseade, otsija. *Miiniotsik, kaabliotsik*

otsus tulemus või seisukoht, millele jõutakse pärast arutamist või kaalumist; liik õigusakte. *Üldkoosoleku otsusel v otsusega suurendati liikmeksu. Valitsuse otsus, kohtuotsus*

otsustus otsustamine; loogikas: mõtlemisvorm, milles midagi jaatatakse või eitatakse. *Maitseotsustus (= maitse järgi otsustamine). Kahest üks-teisele vasturääkivast otsustusest peab üks olema väär*

pitsat pitseri löömise vahend. *Pitsatit hoitakse raudkapis*

pitser pitsati jäljend. *Dokumendil on rahandusministeeriumi pitser*

retsept arstitäht; segu koostise ja valmistamise kirjeldus. *Arst kirjutab retsepti. Joogi-, toiduretsept. Retseptiravim*

retseptuur farmakoloogias: ravimite valmistamine ja väljastamine retseptide järgi; vastav õpetus

rööbas (om rööpa) ratta sügavam jälg maapinnas, roobas; tehnikas: vedurit, kraanat vm liikuvat seadet kandev ja suunav teraslatt; spordis: metallsüdamik ja puust kattega varb rööbaspuudel. *Ratta-, vankrirööbas. Kraana-, raudtee-, trammirööbas, rööbastee*

rööbe (om rööpme) tehnikas: kaks teineteisest kindlale kaugusele kinnitatud rööbast, rööbapaar; sõiduki või veoki rataste vahekaugus. *Kitsa-, laia-, kahe-, üherööpmeline raudtee*

seade (om III vältes seade) seadmine (ka parajaks või korda, st reguleerimine); see, mis on seatud; muusikas: arranžeerering. *Sihi-, sisse-, ülesseade. Hääle-, orkestri-, lilleseade*

seade (om seadme) omavahel ühendatud seadiste või plokkide kogum. *Elektri-, kliima-, kütte-, tõsteseade*

seadis konstruktsioonilt terviklik, kuid iseseisvalt mittekasutatav seadme, masina või aparaadi osa. *Pooljuhtseadis*

seadmestik seadmete kogum. *Gaasiseadmestik*

seadeldis (ei ole termin) mehhanism, masinavärk, kaadervärk

side (om side) ühenduse pidamise viis. *Peab sidet, löi side. Otse-, tagasi-, kaug-, andme-, satelliit-, silm-, telefon-, mobiil(telefon)-, elekterside*

side (om sideme) sidumisvahend; suhe. *Kaela-, sääre-, marliside. Kohtualune eitas sidemeid allmaailmaga. Vere-, sugulus-, kultuuri-, ärisidemed*

teade (om teate) sõnum, teadaanne; teatamine. *Eel-, raadio-, börsi-, ilma-, sporditeade. Teateleht. Teatejooks, -sõit, -suusatamine, -ujumine*

teade (om teatme), hrl mitm **teatmed** andmed, andmestik. *Usutlus-, vaatlusteatmed. Teatmekirjandus, -kogu, -teos*

teadis infonduses, raamatukogunduses: vastus päringule. *Kirjalik, suuline teadis. Biblio-, teema-, patenditeadis*

teatis asutuse antud kirjalik teade. *Vallavalitsuse teatis. Makse-, tulumaksu-, arhiiviteatis*

teadmus teadmised millegi kohta kogumina; infonduses: süstemaatiliseks kasutamiseks korraldatud faktide, sündmuste ja tõdemuste kogu. *Teoreetiline ja kogemuslik teadmus*

tolerants tehnikas: mingi parameetri lubatud hälve. *Ava, võlli tolerants. Väära sõna nulltolerants asemel tuleb kasutada sõna täisleppeatus.*

tolerantsus sallivus, leplikkus; meditsiinis: taluvus; bioloogias: organismi vastupidavus välistegureile. *Tolerantsus immigrantide vastu. Tolerantsus ioniseeriva kiirguse suhtes. Talinisu tolerantsus*

tulemus taotletud tagajärg, otsitud vastus; spordis: konkreetne numbriline tagajärg. *Rahvaküsitluse tulemused. Kolmikhüppe tulemus oli 17.25. Katse-, ravi-, töö-, valmistulemused. Tulemuspalk. Retsensent Vello Hansoni märkus: „Tulemus on ka see, et taotletud tagajärge ei saavutatud või koguni veenduti taotletava põhimõttelises võimatuses. See eristabki seda tulemist väga selgelt.”*

tulem konkreetne tulemus; majanduses: müügist laekunud tulu. *Sotsiaalaladel kiputakse kasutama tulemuse asemel („lühem ja moodsam”).*

tunnistama omaks või õigeks võtma; <mida milleks> millelegi hinnangut andma; juriidikas: kohtuasjas asjasse puutuvate faktide kohta ütlusi andma. *On tunnistanud oma vigu. Tunnistas käsikirja vastuvõetavaks. Luba tunnistati kehtetuks. Tunnistas kohtualuse vastu*

tunnustama kehtivaks või õigeks pidama; kõrgelt hindama. *On tunnustanud Eesti iseseisvust. De facto ja de iure tunnustama. Tunnustatud maalikunstnik*

turundus (ingl *marketing*) majanduses: turuteadus (käsitleb turu-uurimist, müügikorraldust, turustust, reklaami jms); turutegevus (tagab ettevõtte kohanemise turuoludega). *Turundusjuht, -taktika, -uuring*

turustus majanduses: turule, müügile saatmine, kaubastamine. *Turustusosakond, -piirkond*

tõendama tõesust, tõepära või tõele vastavust kinnitama; juriidikas: (suulisi või kirjalikke) tõendeid esitama. *Isikut tõendav dokument. Tõendas kohtus, et nägi kahtlusalust sündmuskohal*

tõestama tõeseks, õigeks tunnistama; väite tõesust kindlaks tegema. *Notariaalselt tõestatud ärakiri. Tõestamata hüpotees*

tühe (~ **tühemik**) õõs, orv, õõnsus; loomakasvatuses: lohk looma kerel puusa lähedal. *Akna-, ukse-, müüri-, karstitühe. Pliidi ja seina vaheline tühe*

tühik (~ **tühimik**) tühi koht, lünk, kavern. *Tühik tekstis, seaduses, kivimis.* Retsensent Vello Hansoni märkus: „Tekstis on *tühik* ühe täheruumi laiune nähtamatu kirjamärk, *lünk* aga määratlemata pikkusega tühi koht (rääkimata juba *lüngast* sisulises, st üle kantud tähenduses).”

uurimine (protsess). *Läänemere kalavarude uurimine. Õnnetuse asjaolude uurimine*

uurimus teemaga piiritletud teaduslik uurimistöö ja selle tulemused kirjanduna. *Valmis uurimus narkosõltuvuse mõju kohta naise organismile*

uuring piiratud ja harilikult praktilise uurimisülesande täitmine. *Sotsioloogilised ja geoloogilised uuringud. Südam-, vere-, arvamus-, turu-, pereuuring*

vastandama vastastikku kõrvutama, vastu seadma. *Kriitik vastandab teose tegelasi omavahel*

vastastama juriidikas: silm silma vastu seadma. *Kannatanu vastastati kahtlusalusega, vastastati kannatanu ja kahtlusalune*

vastendama vasteid leidma või esitama, (ühe hulga elemente teise omadega) vastavusse seadma. *Mõnda vene väljendit oli sõnaraamatu koostamisel raske vastendada*

vastustama [mida] asemel oleks parem kasutada ühendverbe **vastu olema**, **vastu töötama**, **vastu tegutsema**, **vastu panema**, **vastu seisma** [mil-lele]

veer (om veeru, os veeru) nõgusa pinnavormi kallak külg. *Mäe nõlvadel ja oru veerudel*

veerg (om veeru, os veergu) (trüki)ridade tulp. *Tekst on kahes veerus. Aja-
lehe veergudel*

väärama kõikuma panema, ümber lükkama. *Miski ei väära moslemite usku. Oponendi väiteid ei õnnestunud väärata*

väärastama humaan- ja veterinaarmeditsiinis: väär- või taandarengut tekitama. *Vigastus väärastas kudesid*

õhkama (õhata) (millestki) välja kiirgama; ohkama. *Ahi õhkab kuumust. Tüdruk õhkab poisi järele*

õhkima (õhkida) õhku laskma. *Sild on õhitud. Riisi-, maisi- jm terad ei ole õhitud, see on paisriis, paismais*

õieti õigupoolest. *Vaidlus algas õieti tühjast asjast*

õigesti veatult, eksimatult. Vastand: vääralt. *Lahendas ülesande õigesti*

ühik = mõõtühik, s.o suurus, millega mõõdetakse teisi sama liiki suursi. *Aja-, pikkus-, takistusühik*

üksus üksik asi või olend teiste omasuguste seas või mingi terviku ise-
seisev osa. *Väe-, luure-, piirikaitse-, tuletõrje-, sideüksus. Haldusüksus. Säilitusüksus = säilik (arhiivis)*

ühitama kokku sobitama, ühendama. *Püüti ühitada riigi ja kohaliku oma-
valitsuse huve*

ühistama ühiseks tegema, kollektiviseerima. *Ühistatud vara tagastamine ja kompanseerimine*

ühildama ühte sobitama, nt keeleteaduses: teise sõnaga samasse muute-
vormi seadma. *Sõnu ühildatakse soos, arvus, käändes ja isikus*

ühilduma ühte sobima; arvutialal: sobima ja asendatav olema. *Wordi ver-
sioon 7 ühildub versiooniga 2, sest temaga saab töödelda dokumente, mis on koostatud versiooniga 2. Ühilduvus*

ühtima ühte või kokku langema. *Tõlge ei ühtinud originaaliga*

ühtuma on väär ja peab olema **ühtima**

ühtlustama ühtlaseks või ühesuguseks tegema. *Eesti Vabariigi seadused on ühtlustatud Euroopa Liidu seadustega*

ühtsustama ühtseks tegema, ühtsesse vormi viima, unifitseerima. *Ühtsus-
tatud nõuded*

TERMINI ALLIKAS JA SAAMISVIIS

Kust ja kuidas termineid saadakse? Kokkuvõtlik vastus selle küsimuse esimesele poolele on järgmine: termineid võib saada kas keeles juba oleva ainese põhjal või mujalt hankides, s.o teistest keeltest laenates. Kuidas – seda näitavad oskussõnavara rikastamise viisid, mida allpool kirjeldan tabelis toodud skeemi järgi.

ALLIKAS	VIIS	
eesti keel kirjakeel	sõnade ühendamine liitmine (liidetega) tuletus pöördtuletus otsetuletus sõnale uue tähenduse andmine	} sõnamoodustus
murded	sõnale uue tähenduse andmine (vahel koos kuju töötlusega)	
–	tehisloome	
muud keeled	laenamine ladina ja vanakreeka morfeemide kasutamine	

Sõnade ühendamine püsivaiks sõnaühendeiks

See terminite saamise viis on eriti iseloomulik sellistele keeltele nagu inglise, prantsuse või vene keel, kus liitsõnad on kõrvalise tähtsusega. Ent seda viisi kasutatakse liitsõnarikkais keelteski, nagu saksa, soome ning ka eesti keel. Meie oskussõnavaras on rohkesti sõnaühendeid ja sõnade ühendamine jääb produktiivseks termini-

saamisviisiks kahtlemata tulevikuski. Sõnaühendid väljendavad eelkõige liigimõisteid ja neid on seda rohkem, mida sügavamale liigitus läheb. Nt ajami liik on *käiguvahetusajam* ja selle liigid omakorda on *käiguvahetuse mehaaniline ajam*, *käiguvahetuse õhkajam* ja *käiguvahetuse õhk-elektrijam*; siduri liik on *vabakäigusidur*, selle liigid – *vabakäigu klotssidur* ja *vabakäigu rullssidur*. Sõnaühendid väljendavad ka tervikut ja osa: *rootori mähis*, *käigukasti karter*, *kommutaatori lest*; tegevust või seisundit: *kurvi lõikama*, *käiku vahetama*, *rataste kokkujooks*, *rataste lahkujooks* jm. (Näited on toodud autoterminite hulgast.)

Tegevust näitavate terminite seas on palju ühendtegevusõnu, mis ju enamikus vormides lahku kirjutatakse. Nt arvutialal: *alla laadima*, *üles laadima*, *tagasi kerima*, *lahi pakkima*, *välja otsima*, *ümber järjestama*, *ümber salvestama*.

Sõnaühendeist terminid on püsiva koosseisuga, komponente ei saa meelevaldselt vahetada. Näiteks juriidikas: *kuritegu toime panema* (mitte: sooritama), *paragrahvi kohaldama* (mitte: rakedama), *tingimisi karistus* (mitte: tinglik), *hüpoteegiga koormama* või *hüpoteeki seadma* (mitte: hüpoteeki peale panema), *korteriomandit seadma*.

Lobedad sõnajadad ei ole terminid. Nt ei ole seda „elektrotehnilise profiiliga seadmed” ja on *elektriseadmed*, ei ole „tasu elanike teenindamisega seotud tööde tegemise eest” ja on *teenustasu*, ei ole „õmmeldud eranditult käsitsi ilma igasuguste masinate abita” ja on *käsitsi õmmeldud*.

Tuleb silmas pidada üht asjaolu: sõnade ühendamisel ei tule keelde uusi sõnu, küll aga tekivad need sõnamoodustuses, s.o sõnade (tüvede) liitmisel või tuletusel. Eesti oskuskeeles kasutatakse keele enda loomuse tõttu ülekaalukalt liitsõnu ja tuletisi, vene ja inglise oskuskeeles aga on samal põhjusel rohkesti sõnaühendeid. Võhik märkab, et eesti oskuskeelde tulvab järjest uusi sõnu, aga vene ja inglise oskuskeelde tuleks neid samal ajal nagu napilt.

Sellisest võrdlusest võib sugeneda ekslik mulje, nagu pöetaks eesti oskuskeelenduses mingit uute sõnade liialdust.

Sõnamoodustus

Tabelis on näha, et liitmise ja tuletuse võtab kokku sõnamoodustus. Eesti sõnamoodustuse, laenamise ja tehisloome kui sõnavara rikastamise viiside vahekorda on selgitanud Henn Saari. Ta nimetab neid kõiki kolme keelendihankeks, jagades selle sõnamoodustuseks ja morfeemihankeks (= uudismorfeemide hankeks). Sõnamoodustuse all mõistab Saari „sõnatüvede moodustamist, kuid tingimusel, et me tüve all parajasti mõtleme muutealust tüve, seda, mille kallal soorituvad käände-, pöörde- ja infiniitvormide moodustamise operatsioonid. Muutealune tüvi või tüvede komplekt (tugeva- ja nõrgaastmeline tüvi, konsonant- ja vokaaltüvi) määrab teatavasti lekseemi ..” (Saari 1974: 216). Termin *sõnamoodustus* tuligi eesti lingvistikas kasutusele alates 1969. aastast Saari algatusel (sealsamas, lk 213). „Sõnamoodustusel on morfeemilisi vorme; see on morfeemiline sõnamoodustus ehk sõnade morfeemmoodustus. Viimane jaguneb tuletuseks ehk derivatsiooniks ja liitmiseks (ehk kompositsiooniks)” (sealsamas, lk 216).

Päris uusi morfeeme saadakse aga laenamise ja tehisloome teel. Nende sarnasus omavahel on suurem kui sarnasus sõnamoodustusega. Laenamine ja tehisloome toovad keelde uued morfeemid, mis on enamasti tüvimorfeemid. Sõnamoodustuses kasutatakse olemasolevaid morfeeme ja tehakse seda kindlate moodustusmallide alusel.

Sõnade (tüvede) liitmine ehk kompositsioon

Liitmine on oskussõnade loomise ammendamatu moodus: *väljund-signaal, valikraie, kodanikuühiskond, mitmevärvitrukk, kogumispension, haigushüvitis, alajahtuma* jne. Liitsõnade moodustamine käib eesti keeles kergelt, kuid reegleid peab muidugi teadma. Kombinatsioonide hulk on siin enam-vähem lõpmatu: jätkub nii põhikui ka täiendsõnu.

Lähemalt liitmise kohta vt ptk „Termini vastavus keelenormile” jaotis „Sõnade (tüvede) liitmine”.

Tuletus (liidetega tuletus) ehk derivatsioon

Ka uute sõnade tuletamine liidete abil on ohtrasti rakendatav terminisaamisviis. Liiteid on eesti keeles piisavalt ning tuletusmehaanikat tundes saame oskussõnu üpris kerge vaevaga. Peale kõige muu on liidetel seegi väärtus, et nad võimaldavad anda ühtse vormistuse tervele sisuliselt kokkukuuluvale terminirühmale – ehk teiste sõnadega: tuletusliited teenivad terminoloogias liigitusvahendina. Nt tuletati laste vanuseastmete nimetused pedagoogikas *ik*-liitega: *imik, maimik, koolieelik, kainik, mürsik*. (Terminirühma algus oli Johannes Aaviku tuletis *imik*: esimest korda „Uute sõnade ja vähem tuntud sõnade sõnastikus” Tallinn, 1921. Teised tuletised lisati 1960. aastail.) Nahadefektide nimetused nahatööstuses on saadud *nd*-liitega: *hõõrend, lakend, murrend, pehand*. Ühe terminirühma sees peaks jälgima ka deverbaalide (s.o tegusõnast saadud tuletiste) ühtsust. Kui jalgpallis on väravavahi tegevuse kohta terminid *kõrge tõrje* ja *madal tõrje*, siis kolmandaks ei sobi mitte *hüppelt tõrjumine*, vaid *hüppelt tõrje*. Terminite *pettejooks, möödajooks, vastujooks* ja *läbijooks* kõrvale sobib *vabaksjooks* (mitte: *vabaksjooksmine*). Korvpallis läheb ritta *läbimurdekate, viskekate, saatmiskate* neljandaks *vabastuskate* (mitte: *vabastav katmine*).

Ühtsusetaotlus võib ulatuda ka üle keelepiiride. Nt soovitatakse anorgaanilise keemia nomenklatuuris moodustada hüdriidide nimetused elementide nimetustest *aan*-liite abil: B_2H_6 *diboraan*, Si_3H_8 *trisilaan*, GeH_4 *germaan*, H_2S_5 *pentasulfaan*. See kehtib mis tahes rahvuskeele kohta, muidugi ortograafiliste variantidega.

Et tuletuski ei ole tühipaljas mehaaniline tegevus, sellest annavad tunnistust mitmed toredad sõnaleighud minevikus ja tänapäeval. 1930. a tuletas J. V. Veski tüvest *puhas* : *puhta* verbi *puhtima* 'vilja taimehaigusi edasikandvatest eostest puhtaks tegema'. Varem kasutati selles tähenduses saksa laenu *peitsima*. 1972. a läks käiku vana tüve *pard* : *parra* taaselistav tuletis *pardel* 'habemeajamisaparaat'. Ülikiiresti sai tuntuks *helkur*. Paari aasta taguseid näiteid on *kibedik* (= *bitter*) ja *mahedik* (ingl *smoothie*).

Paljudel juhtudel moodustub **tuletuspesa verbitüve ümber**. Sel juhul „verb terminina on pesas keskne, kuna pesa teised liikmed saavad tema terminilisusest osa tuletusseose läbi” (Saari 1981: 63). Kui see nii ei ole, siis pole tuletuspesa liikmeil elujõudu. Üks näiteid võiks olla katse asendada toorlaen *kruuis* ~ *kruis* tuletisega *matke*, sealt edasi liitsõnad *merematke* ja *matkelaev* (vt Kull 2000: 152). Mis on aga pesa tuum? Verb *matkama* ei saaks olla, sest see tähendab 'puhke- või sportlikku rännakut tegema'. Teekonna võib ette võtta jalgsi, suuskadega, jalgrattaga, paadiga jne, ent luksuslaeval ei matkata, vaid reisitakse ja see on üks turismi vorme. Semantilises väljas ähmastatakse *matkega* sõnade *matkamine*, *reisimine* ja *turism* vahekorda. Raskusi tuleks paronüümide *matk* ja *matke* tähenduste lahushoidmisega ja tuletisel *matke* poleks tugevust olla pesa tuum. Ammugi ei saa pesa tuumaks olla verb *matkima* 'järele aimama, jäljendama, imiteerima', mille tuletuspessa *matke* sisse tungib: *matke-* = *matkimis-*, nt Kaitseväge Ühendatud Õppeasutuste *matkekeskus*. Seetõttu olen pidanud paremaks *kruisi* asendajaks soome-mõjulist tuletist *ristlus* (vrd soome *risteily*). Tuletuspesal oleks selge tuum – verb *ristlema*, mille tähendus on 'sagedasti suunda muu-

tes, risti-rästi, siia-sinna liikuma või kulgema' ja üks alltähendusi 'laevaga vms mingis piirkonnas vahelduva kursiga sõitma; laevaga lõbureisi tegema' („Eesti kirjakeele seletussõnaraamat” V köide, 1. vihik). Nt Turistid *ristlevad* ühest Vahemere riigist teise. Nende laev on *ristluslaev*, nad ise *huviristlejad* ehk *ristlejad*. Viimast ongi peetud tuletuspesa nõrgaks kohaks – kokkulangemist sõjalaeva-tüübi nimetusega. Ent segimineku konteksti on küll raske kujutleda.

Tuletusest ei tohiks liiga „innustustuda”. Kuidas see käib, näitan sellesama tuletise peal. Selmet võtta tüvi *ind* : *innu* ja teha sellest verb, s.o *innu* + *st* + *u* + *ma*, võetakse tolletsamast verbist juba tehtud tuletis *innustus* ja tehakse uuesti verb *innustus* + *st* + *u* + *ma*. Midagi muud kui ületuletis pole ka *sponsoriseerima*. Ladina verb *spondēre* annaks meile ümber panduna *spondeerima*. Ei tuleks lähutada ladina tuletisest *sponsor*. Lihtsaim lahendus oleks *sponsima*, mille lühiduses ja lihtsuses kiputakse aga pelgama kõnekeelsust.

Sõnaühenditest moodustatud sõnad saavad ühtaegu olla nii liitsõnad kui ka tuletised, sest tüvede liitmine ja liite lisamine toimuvad samal ajal. Nt omadussõna tegemine sõnaühendist *mitu kultuuri*: *mitme* + *kultuuri* + *line* → *mitmekultuuriline* (ei ole *multikulturaalne* ega *multikultuurne!*); omadussõna sõnaühendist *üle Eesti*: *üle* + *Eesti* + *line* → *üle-eestiline*; nimisõna väljendverbist *käiku minema*: *käiku* + *mine* + *k* → *käikumine*; tegusõna sõnaühendist *üle ilma*: *üle* + *ilma* + *st* + *u* + *ma* → *üleilmastuma*.

Eesti keele reeglid lubavad, et oma liidetega tohib tuletada ka võörtüvedest, nt *patent* + *sus*, *botaani* + *line*, *spiraal* + *jas*, *metalli* + *tama*, *pikeeri* + *mine*. Vastupidine, s.o **omatüved aluseks võõrliidetega tuletamisel**, on meie tuletusreeglite kohaselt **võimatu** nii oskuskeeles kui ka kirjakeeles üldse. Eesti keele struktuuri seisukohalt on välistatud kreeka või ladina liidete abil maakeelsetest tuletusalustest välja võlutud *kauniteet*, *mitmekesiteet*, *tõuvilisatsioon*. „Eesti-inglise-vene matemaatikasõnastikus” (Tartu Ülikooli kirjas-

tus, 1995) sisaldub *ringoid* ja tervelt neljas sõnastikus – „Matemaatika oskussõnastik” (Tallinn: Valgus, 1978), „Matemaatikaleksikon” (1982 ja 2. tr Tallinn: Eesti Entsüklopeediakirjastus, 1992), „Eesti inglise-vene matemaatikasõnastik” 1995 – seisab kummaline *rühmoid*. Kui kuivsilu tegemine 1960. aastail alles hakkas Eestis levima, siis oli neid, kes nimetasid uut sööta sõnaga *heinaaž* (vene *сенаж* eeskujul). Õnneks selline sõnakasutus siiski vaibus.

Pole parata, aga sobimatu on ka laialt levinud *arvutiseerima*, mille kohta retsensent Vello Hanson on lisanud märkuse: „*Computerization* oli „arvutiseerimise” ajaks juba peaaegu käibelt kadunud. Tiigrihüppe jms kontekstis kasutati eeskujumaades sõna *informatization* ja ÜRO süsteemis on isegi sellekohane organisatsioon.” *Informatiseerimine* on infotehnoloogia kasutuselevõtt, sh raalistamine ehk arvutistamine (automatiseerimine arvutite abil). Lausa koomiliseks kipub *sõnumineerima* ’SMSi saatma, messima’. 2002. a sõnavõistlusel pakuti *globaliseerima* vasteks sõnu *ilmluseerima*, *maailmeerima*, *pilviteerima*, *ühiseerima*, *ülmaskuteerima*. Karta on, et tegu on väärsõna *arvutiseerima* mõjuga. Kes soosib seda pretse-denti kui eesti tüvele *eeri*-võõrliite lisamist, peab olema valmis ka eelnimetatud „tuletiste” vooluks.

Sõnavõistlusel mõeldi seesuguseid moodustisi välja muudegi mõistete tarvis. Nii olid *integratsioon*i sünonüümide hulgas eesti tüve ja *ioon*-liite sulatised *terviksioon*, *ühtsioon*, *samioon* (tüvest *sama*). Võõrliidet oma tüve küljes oli näha ka *subsidiaarsuse* jaoks sõna otsimisel: *näilism*, *vallaniteet*, *ainumeerimine*, *tõhuseerimine*, *paremiaarsus*, *valikulaarsus*, *ülimatsioon*. Teatavasti võitsid siiski omasõnad *lõimumine* (= *integratsioon*) ja *lähimus* (= *subsidiaarsus*). Võõrliited aga olgu üksnes võõrtüvede küljes (vrd *snobism*, *kontinuiteet*, *optimeerimine*, *regulaarsus*, *animatsioon*).

Võimalik, et leebemalt võib suhtuda kõiksugustesse kombineeritud nimedesse, ent küllap keeletundlikku inimest siiski seesugused moodustised nagu osauhing *Külmist* või *Külminaator* häiriks.

Keelelised naljad aga aitavad keeletundlikkust arendada. Nii olevat üks uroloog rääkinud, et ta loobuks terminist *urineerimine*, kui teaks, millal kasutada sõna *pisseeerimine*, millal *kuseerimine*.

Ladina ja vanakreeka morfeemide kasutamise kohta pool-järel-liidetena ehk sufiksoididena vt siinse ptk viimases jaotises. Lähemalt tuletusliidete kohta vt ptk „Termini vastavus keelenormile” jaotis „Tuletus”.

Pöördtuletus ehk tagasituletus

Kui vaatame nimisõnu *ajend*, *loend*, *omand*, *pärand*, *tõend* sünkrooniliselt, s.o nüüdisetke seisukohalt, siis analüüsime neid kui verbi- või nimisõnatüvest moodustatud *nd*-tuletisi. Nt *luge(ma)* : *loe(n)* annab *loe/nd*, *tõsi* : *tõe* annab *tõe/nd*. Praegu huvitab meid aga dia-krooniline ehk ajalooline aspekt, s.o kuidas terminid on saadud.

Tegelik terminisaamisviis on siin olnud **pöördtuletus** – seotud tüve baasil on tehtud uus tüvisõna. Tuletusuurijad kutsuvad seda konversiooniks, sest vahetatakse sõnaliik: verbidest saadakse nimi-sõnad (või ka omadussõnad, mille kohta pole küll näidet tuua). Konversioon on sõnatüve esinemine eri sõnaliikides. *Ajendama*, *loendama*, *omandama*, *pärandama*, *tõendama* olid keeles varem olemas ja J. V. Veski kooris nendest välja tüved *ajend*, *loend*, *omand*, *pärand*, *tõend*. Samal viisil sai ta ka nimisõnad: *eelistama* > *eelis*, *alistama* > *alis*, *ravitsema* > *ravi*. (Viimase puhul mindi edasi ja tehti nimisõnast *ravi* tegusõna *ravima*.)

Tänapäeval on see terminisaamisviis haruldane. Uusim näide on Tallinna tehnikaülikoolis septembris 1994 tehtud *sele*. Oli tarvis sõna, mis võtaks kokku pildi, skeemi, joonise, tabeli, diagrammi, foto jms – see on siis missugune tahes teksti *illustratsioon*, mis paraku on pikk võõrsõna. Seni oli kasutatud sõna *joonis*, mis tegelikult näitab ainult üht liiki illustreerivat materjali (näide selle kohta, kuidas ülemmõistet ja üht tema alammõistetest tähistab sama sõna).

Siis tuligi idee: miks mitte *sele*. Eesti keeles on mitu tuhat aastat vana omadussõna *selge*, millel veel XIX sajandil oli ka variant *sele*. See ei esine praegu enam iseseisva sõnana, küll aga on ta peidus verbis *seletama*, nimisõnas *seletus* jm. Nüüd võeti ette pöörak, s.o kooriti nendest tuletistest taas välja tüvi *sele*, tehes tast sedapuhku nimisõna. Sele ülesandeks on midagi selgeks teha. Sõna on kasutatud ka siinse raamatu tekstis.

Otsetuletus ehk nulltuletus

Tuletusuurijad nimetavad sedagi viisi konversiooniks, sest tüvi võetakse kasutusele teises sõnaliigis – nimisõnadest (harvemini ka omadussõnadest) saadakse verbe. Tegusõnaliiteid seejuures ei kasutata, nt *brikett* > *briketti* + *ma*, *kloon* > *kloonima*, *tsement* > *tsementima*, *faks* > *faksima*, *algoritm* > *algoritmima*, *laud* > *lauda* + *ma*, *serv* > *servama*, *vänt* > *väntama*, *nüri* > *nüri* + *ma*; *i*-tüvelised käändsõnad annavad *i*-tüvelisi verbe, *a*-tüvelised käändsõnad *a*-tüvelisi verbe.

Tuletusele osutab tuletusaluse sõna ja tuletise tähenduslik vahekord. Harilikult märgib tuletusalune nimisõna:

- 1) vahendit, nagu aine või materjal, millega midagi kaetakse, nt *glasuur* > *glasuurima* 'glasuuriga katma', *vaap* > *vaapama* 'vaabaga katma', *multš* > *multšima* 'multšiga katma'; eset vm, millega midagi varustatakse või mis kuhugi kinnitatakse, nt *etikett* > *etikettima* 'etiketiga varustama', *apostill* > *apostillima* 'apostilliga varustama'; töövahendit (eset või ainet), mille abil tegevus toimub, nt *dreen* > *dreenima* põllumajanduses 'dreenide abil kuivendamata', meditsiinis 'dreeniga vedelikku kehaõõnest või mädanikuldest välja juhtima', *frees* > *freesima* 'freesiga töötlemata', *kloor* > *kloorima* 'klooriga töötlemata';
- 2) eset, ainet vm, mis peab saama tegevuse tulemuseks, nt *fritt* > *frittima* tehnikas 'pulbersegu kuumutades klaasjaks

- sulatama' (fritt on klaasjas sulatis), *prognoos* > *prognoosima*
 'prognoosi andma', *rull* > *rullima*;
- 3) isikut või isikute rühma, kellena tegutsetakse, nt *spioon* > *spioonima*, *patrull* > *patrullima*, *pikett* > *pikettima* poliitikas
 'piketina valvama'.

Tähendussuhted sellega ei piirdu ja neid polegi mõtet piirata. „Otsetuletusele kui ühele hõlpsamale tuletusviisile tuleb jätta üsna vaba tee” (Kull 1970: 400). 1960. aastate teisest poolest alates ongi keelekorraldajad otsetuletust oskussõnavara kasvatamiseks soojalt soovitanud, nagu seda tehti 1930. aastailgi. Tuletusviisi loomulikkusele osutab seegi, kui kergesti tekivad seesugused tegusõnad argikeeles (*kaifima*, *moosima*, *miksima*, *reivima*, *rokkima*, *räppima*).

On tarbetuid nihkeid. Nt peaks jääma algse kokkuleppe juurde kasutada tähenduses 'üle elama, ellu jääma' nulltuletist *eluma*, mitte *le*-tuletist *elulema*, nagu millegipärast muudeti (vist) meditsiini-terminoloogia komisjonis. See pole see mis *mõnulema*, *valulema*, *ilulema*, *unelema*, *sädelema*, *närvlema*, *tusklema*, kui silmitseda lähemaid analoogiaid nimisõnast saadud *le*-verbide hulgast. Ka „Ökoloogialeksikon” (Tallinn: Eesti Entsüklopeediakirjastus, 1992) esitab termini *elumus* = *ellujäämus*. Rulaga sõitma võiks olla *rulama*, nagu esiotsa, s.o 1980ndate alguses, käibele läks. Alles paaril viimasel aastal on hakanud vilksama ka *rulatama*.

Nagu näidetest juba paistab, saab verbe otse teha sel juhul, kui on aluseks võtta käändsõna, millel üldjuhul on nimetavas käändes pearõhust alates üks silp, osastavas kaks silpi, nt *plomm* > *plommi* + *ma*, *diagnoos* > *diagnoosi* + *ma*. Muu struktuuriga käändsõnu on aluseks võetud harva, nt *rohi* > *rohima*, *rauge* > *raugema*. Küll aga sagenevad juhud, kus tuletusaluseks on liitsõna, nt *rahatrahv* > *rahatrahvima*, *salakütt* > *salaküttima*, *euroremont* > *euroremontima*. Muutumatu sõna aluseks võetud on keeles üsna piiratud: *järgi* > *järgima*, *kaasa* > *kaasama*, *läbi* > *läbima*, *vaja* > *vajama*.

Kui alusnimisõna pole, siis jääb verbide külge argikeelne varjund, nt *elimiinima*, *kombiinima* ~ *kombinnima*, *konstruima* ning paljude arvates ka *sponsima*. Mul on alati olnud kahtlus ka *number*-tüüpi nimisõnadest saadud *ima*-verbide suhtes, mida küll tagasihoidlikul hulgal on esitanud nii õigekeelsussõnaraamatud kui ka keemiasõnastikud: *filter* > *filtrima*, *kalander* > *kalandrima*, *kaliiber* > *kaliibrima*, *tiiter* > *tiitrima*. Üldkeeles annab *number*-tüüp teatavasti nimetavast käändest *da*-liitega või omastavast *sta*-liitega tuletisi, nt *lahterdama*, *musterdama*, *nummerdama*, *klammerdama*, *manööverdama*, *tohterdama*; *suhkrustama*, *pulbristama*. Sõnade *nummerdama* ja *klammerdama* just selline kuju johtub nii sellest, et *da*-tuletised on nõrgas astmes, kui ka sellest, et peale kirjakeelsete *number* ja *klamber* (ainuvõimalikud läbi kõigi ÕSide) on rahvakeeles alati olnud veel *nummer* ja *klammer*.

Ettevaatusele manitseks veel ühes suhtes: *ima*-verbide *tud*-kesksõnad langevad kokku karitiivadjektiivide (eitust või ilmaolekut märkivate omadussõnade) mitmuse nimetava käändega, nt *kooditud* (nii *tud*-kesksõna verbist *koodima* kui ka mitmuse nimetav sõnast *kooditu*), *algoritmitud*, *plaanitud*, *värvitud*, *süsteemitud*.^{*} Mida arvata näiteks sõnaühenditest *litsentsitud tooted* või *kvooditud kaubad*? On need litsentsi- ja kvoodivabad või just litsentsi- ja kvoodialused? Homonüümsed on ka edasi tuletatud *tus*-nimisõnad: *normitus*, *plaanitus*, *süsteemitus*. Neid kasutades peaks jälgima, et tekst ühemõtteline saaks. Ühesõnaga, oleme jõudnud tuntud paradoksini, et *pilvitus* on nii pilves kui ka pilvitu olek ning *luuletus* on nii puhas luule kui ka täielik luuleta olek.

Kaalukaima käsitluse konversiooni kohta on eesti keeleteaduses andnud Henn Saari hiidartiklis „Sõnamoodustuse mõisteid. Liigivaheldus” (Saari 1993), ent see nõuab lingvistist lugejat. Seal on põhjalikult käsitletud ka konversiooni põhiviisi, kus nimisõnast

* Huvitav seik: verb *süsteemima* (= *süsteemiseerima*) on esitatud juba „Eesti keele õigekirjutuse-sõnaraamatus” (Eesti Kirjanduse Seltsi väljaanne, 1918).

saab omadussõna või omadussõnast nimisõna. Selle klassikaline näide oskussõnavaras on *vastne*. J. V. Veski võttis Lõuna-Eesti omadussõna *vastne*, vahetas sõnaliigi nimisõnaks ja pani uues tähenduses paika zooloogia terminina (vt ka jaotis „Murdesõna oskuskeelde toomine”). Sõnaühendeis *keskmine kiht, keskmine rauaaeg, keskmine kiirus, kuu keskmine temperatuur, keskmine eluiga* on keskmine omadussõna, kuid matemaatika termineina *aritmeetiline keskmine, geomeetiline keskmine, statistiline keskmine, ruutkeskmine* on tegu juba nimisõnaga tähenduses 'tase, mille ümber uuritava tunnuse väärtus kõigub'. *Loopealne* omadussõnana on 'loo peal asuv', nagu *loopealne heinamaa, loopealne kadastik*, aga nimisõnalise geografiaterminina võrdub see sõnadega *lood* ja *alvar* õhukese või puuduva pinnakatte ja mullakihiga paepealne ala, nt *Saaremaa kadakased loopealsed*.

Kirjakeele sõnale uue tähenduse andmine

Terminiks saamisega omandab kirjakeeles olemas olnud sõna mingil erialal kindlaksmääratud sisu, st senistele tähendustele lisandub veel uus. *Esi* tähendas varem ees olevat töötamisriba põllutöödel, nt rukkilõikusel, niitmisel, linakitkumisel. Mäenduse terminiks saamisel määrati tähenduseks 'töörinne kaevanduses'. Õigupoolest jääb sel ja paljudel muudelgi juhtudel põhitähendus muutumatuks (ikka seesama ees olev tööloik) ning sellele toetuvad kaastähendused (vastavalt töö iseloomule põllul või kaevanduses).

Seirama on olnud üldkeeles tuntud sõna, millel kaks tähendust: 1) 'järgnema, järele minema, järel käima, kaasas käima', 2) 'jälgima, silmadega saatma'. Kui bioloogidel ja keskkonnauurijail läks tarvis võõrsõnale *monitoorima* eesti vastet, võtsidki nad selleks *seirama*, arendades edasi teist tähendust: pidevalt keskkonna seisundit jälgima. *Monitooringu* eesti vasteks sai 1983. a tuletis *seire*, ka liitsõnus *seireprogramm, seiresüsteem, kaug-, keskkonna-, mereseire*. Õige pea

omastasid sõna veel füüsikud, veemajandus-, arvuti- ja sõjandus-spetsialistid, sättides selle sisu oma eriala tarbeks. Põhitähendus 'pidevalt jälgima' jäi seejuures muutumatuks. Vastu on olnud ainult kirjanik Jaan Kaplinski. Artiklis „Minu eesti keel” on tal muu taunimisväärse hulgas märgitud ka „krampplikud püüded rahvusvahelisi sõnu eesti keeles öelda, mis mõnikord viivad kohmakate moodustusteni nagu *seire monitoringu* asemel ..” (Kaplinski 1997: 314). Üsna paradoksaalne: rahvakeelsuse austaja peab vajalikuks taunida rahvakeelset terminit.

Kolmjalg on mis tahes kolme jalaga ese: vanast ajast teame seesugust järi, ovaalset pesupali, vabas looduses toidukeetmise alust või statiivi kaamera sättimiseks. Nüüd aga kutsutakse kolmjalaks ka kolme jalaga tänavareklaamialust.

„Harva saame üldtuntud sõna panna terminoloogilisse süsteemi täpselt samas tähenduses (näiteks eluvormide süsteemis *puud*), enamasti tähendus pisut nihkub, mida teaduskeele tarvitaja teadma peab,” on Viktor Masing täheldanud (Masing 1981: 196). Ehituse terminid *maja, põrand, uks, aken, plank, plaatima, krohvima, värvima* paistavad olevat samas tähenduses mis üldkirjakeeles. Aga õiguse terminid *pärand, õigus, karistus, laenama, laip, sugulus, ametiisik?* Nende puhul ei julge seda väita. Igatahes armastavad juristid toonitada oma oskuskeeles käibivate sõnade tähenduse erilisust, näiteks: „Tuntud sõnakestas võib nimelt varjuda erialakeele mõiste, mille tähendus on sootuks erinev tavakeele omast” (Neumann 2001: 782). *Sootuks erinev* on siiski liialdus, õigem oleks rääkida suuremast või väiksemast tähendusnihest.

Ilmekalt on sellest probleemist kirjutanud Jaan Sootak. Asjaolu, et jurist kasutab oma emakeelt, tekitab vahel vastuolusid filoloogi ja juristi vahel. „Seda ehk veidi üle dramatiseerides võiks väita, et siin põrnitseb filoloog juristi kiiva pilguga ega taha sugugi, et see tema aiast taimi endale korjab. Kui jurist on need siiski oma aeda istutanud, ei taha ta kuuldagi filoloogi näpunäiteid taime hooldamise

kohta. Ta lähtub tõdemusest, et sõnal võib olla juriidilises kontekstis teistsugune tähendus kui tavakeeles. See tekitabki pingeid, sest tavakeeles tuntud sõnakestas varjub erialamõiste. Veelgi hullem, sõnal võib olla ühes õigustekstis tavakeelne, teises aga erialane tähendus. Seega ei tuleks juriidilise teksti kvaliteedi üle otsustada mitte lihtsalt tavakeele reeglite, vaid pigem õigusteadmiste alusel. Nii on *rahaline karistus* ja *trahv* teo õigusjärelmitena sisuliselt eri asjad ja neid tuleb tähistada erisuguste terminitega. [---] Ühes ja samas õigustekstis, veel vähem ühes seaduses ei saa kasutada sõnu suvaliselt – kord kui õigustermin, kord kui tavakeelendit. Ei või ka kord juba omaksvõetud õigusterminid üldkeelesõnaga asendada. Ei tule kõne allagi, et ühes ja samas paragrahvis [karistusseadustiku § 22] võib rääkida *tahtlikust* abistamisest, teises kohas aga *meelega* ajamisest [*pro* tahtlikust kallutamisest]. [---] Oluline on rõhutada, et tegemist on väga mahuka valdkonnaga [karistusõigus], kus tuleb ettevaatlikult ringi liikuda. Jurist ei tohi anda kergekäeliselt tavakeelendile termini kvaliteeti ning selle kilbi taha pugununa kaitsta halba sõnakasutust. Ka filoloog ei tohi eirata termini olemasolu ja püüda keeeloogikale toetudes lõhkuda õigusmõistete süsteemi” (Sootak 2004: 3–5). Olen seda endale alati teadvustanud, kahtlustades, et olen võõra eriala teksti toimetades nagu elevant portselanipoes.

Tähendust saab muuta seda kitsendades, harvemini laiendades või lihtsalt pisut teisale nihutades – tulemuseks on tähendusnihked. Peale selle saab kasutada tähendusülekandeid, mis põhinevad assotsiatsioonidel, kuid nendest allpool. Kirjakeele sõnade terministamisel on põhiline asjakülg nende **tähenduse täpsustamine**. Ka nii tuntud sõnad kui *vesi*, *meri*, *täht*, *taim*, *loom* saavad terminina talitledes täpsema sisu. Üldkeeles on *prioriteet* ehk *esimus* igasugune esimeseks olemine, patenditerminina on tema sisu kitsam: teistest eesolek millegi leiutamises või avastamises. Geograafia oskussõnavaras on *juga* järsk vee langus jõesängis olevalt astangult

(nagu Niagara juga, Keila juga). See on märksa kitsam üldkeelsest tähendusest, kus juga ei pea sugugi olema üksnes jões, vaid võib tulla ka voolikust, ei pea paiskuma tingimata vesi, vaid see võib olla kas või aur ja tuli. Sõna *juga* põhitähendus on 'vedeliku või gaasi paiskuv või purskuv voolus'. Geograafia terminiga võrreldes teises suunas võib *juga* täpsustada kiirtekimbuks (nt Valgus langes tuppa laia *joana*) ning aistingukimbuks (nt Naist läbis *rõõmujuga*, *valujuga*). Või jälgigem tähendusnihet verbide *laadima* ja *kerima* puhul – vrd *autot laadima*, *lõnga kerima* ning sõnadega *laadima* (*alla* või *üles laadima*) ja *kerima* tähistatud tegevused arvutitöös. Füüsikutele väljendavad sõnad *jõud*, *mõju*, *laine*, *tase*, *seisund* erialamõisteid ja nende sisu on palju täpsem kui meile tuntud samade sõnade üldkeelne tähendus.

Nii üld- kui ka oskussõnavara arendamisel on harilik sõnale varasema konkreetse tähenduse alusel uue, abstraktse tähenduse andmine. Verb *ohjama* tähendab otseses tähenduses 'ohjadest juhtima (hrl hobust)'. Keeleuunduse ajal soovitas Johannes Aavik abstraktset uudistähendust 'juhtima, juhatama', nagu on soome verbil *ohjata*. Alates 1972. aastast on aga *ohjamise*-sõna soovitatud juhtimise oskuskeelde konkreetse juhtimise ja suunamise, korraldustöö mõttes, et eristada seda tippjuhtimisest ja vähendada sõna *juhtimine* koormust. Ka *kriisireguleerimise* asemel oleks sobivam *kriisiohjamine* (2002. a sõnavõistluse žürii seisukoht).

Kõige huvitavam uue tähenduse saamise võte on **metafoor** – tähendusülekanne mingi kindla aspekti või funktsiooni oletatava sarnasuse alusel. Seda võib teha nii mõistete seesmise kui ka pelgalt välise analoogia alusel. Sageda kasutuse tõttu piltlikkus ehk kujundlikkus tuhmub, isegi ununeb ning sõna uus kasutus n-õ harjub sisse.

Sellised seesmise analoogia alusel saadud uue tähendusega, terministunud sõnad on näiteks anatoomias südame *vatsake* ja *koda*, kõrva kuulmeluukesed *alasi*, *jalus* ja *vasar*, küberneetikas *musta kasti* meetod, jalgpallis *kaitsemüür* 'kaitsemängijatest moodusta-

tud tõke karistuslöögi blokeerimiseks, panganduses *ujukurs* 'liik valuutakursse', väärtpaberiportfell ja laenuportfell, arvutialal *siluma* 'programmist vigu otsima ja kõrvaldama', *puuk* (= programmiviga), *uss* 'võrgukeskkonnas teiste programmide abita end paljundav ja levitav programm', börsinduses *kahvel* (= hinnavahe), infonduses *infouputus* ja *-plahvatus*. Geoloogia termin *hiukirn* märgib kõvas kivimis olevat lohku, mille on uuristanud tugevad veekeerised ja neis pöörlevad kivid. Terminialuseks on õnnestunud võrdlus võikirnuga. Kalavõrgust lähtuv ülekantud tähendus väljendub liitsõnus *koolivõrk*, *teedevõrk*, *arvutivõrk*, *elektrivõrk*.

Välise analoogia näiteks on *buldogauto* 'laia etteulatava kabiiniga auto', mineraalinimetused *kassisilm* ja *tiigrisilm*, anatoomias *vaagen*, arvutialal *hiir*, *karvane* massiiv (eripikkuste ridadega) ja *vooltekst* 'rõhtsihis pidevalt ringlev tekst, nt veebilehel'. *Sadul* on hobuse vm looma seljale pandav ratsaniku iste või kandami alus. Seal kandus sõna üle jalgratta ja mootorratta istmele, aga ka mõne muu sõitva masina istmele (nt niidukil, loorehal). Tehnikas on *sadul* mõne seadme teatav tugiosa või -tarind, nt sadulautol või metalltarvikuna elektrivõrkudes. Geoloogias tähistab *sadul* kivimikihtide lauget, hobuse sadulat meenutavat piirkondlikku painet.

Mingid assotsiatsioonid on olnud aluseks, kui kalad nimetati *merikuradiks*, *meriingliks*, *merisarvikuks*, *meritondiks*, *merihundiks*, *merihärjaks*, *merikassiks*, *merivarblaseks*, *merikukeks*. Pikantne analoogia on aidanud nimetada katusekive. Katusekattematerjalina on tuntud nimelt *nunn-katusekivid* (alumised katusekivid) 'rennikujulised katusekivid, mis laotakse renn ülespoole ja mis toetuvad katuse roovitisele' ja *munk-katusekivid* (ülemised katusekivid) 'rennikujulised katusekivid, mis laotakse renn allapoole kaksiratsa kahe alumise katusekivi peale'.

Ka pallimängude oskussõnavara uurinud Riina Reinsalu on leidnud rohkesti metafoorseid termineid: „Tähendusülekanne võib

toimuda ka tehnilise või välise analoogia alusel. Puhtvälise analoogia näideteks on terminid *rist*, *kolmnurk* ja *väike kaheksa*: *rist* on võrkpalli terminoloogias ründekombinatsioon, mille puhul mängijate liikumistrajektoorid ristuvad, *kolmnurk* tähistab korvpallis kolme ründemängija koostööd „sööda ja lõika” põhimõttel, *väike kaheksa* märgib korvpallis kaitsemängijast vabanemist, mis toimub kolme ründemängija tsüklilise koostööna, ning mille käigus moodustub mängijate liikumistrajektooridest väljakule kujuteldav number kaheksa. [---] Kaitsemängija liikumine viskel oleva ründemängija alla ja määrustevastase kehakontakti tekitamine kannab korvpallis nimetust *pukitegemine*, kuna kaitsemängija kehaasend meenutab pukki.

Ilmekaimad näited välisel analoogial põhineva tähendus-ülekande kohta pärinevad võrkpalli terminoloogiast, kus kasutatakse selliseid kujundlikke termineid nagu *liblikas*, *pannkook*, *bumerang* ja *langev leht*. Nii termin *liblikas* kui ka *pannkook* on oma nimetuse saanud mängija kehaasendi järgi: terminiga *liblikas* tähistatakse söötu, mille puhul mängija maandub pärast söödu sooritamist kätele, meenutades oma liigutuste ja kehaasendi poolest liblikat; termin *pannkook* tuleneb mängija kehaasendist söödu lõppfaasis, kui mängija laskub madalast väljaastest rinnale ning libistab käed palli ja põranda vahele. Seevastu terminite *bumerang* ja *langev leht* puhul on nimetus antud palli liikumistrajektoori järgi: *bumerang* on ülaltpalling, mille sooritamisel seisab mängija küljega võrgu suunas ja lööb palli pöörlema, andes pallile kaarja, bumerangile iseloomuliku lennutrajektoori, *langev leht* on ülaltpalling, mille sooritamisel seisab mängija küljega võrgu suunas ja lööb palli planeerima, seejuures meenutab pall lennu lõppfaasis langevat lehte” (Reinsalu 2005; tsiteerimisel on ära jäetud terminite allikaviited).

Metafoori liike on **personifitseerimine** ehk **isikustamine**, s.o elusa olendi, hrl inimese omaduste ja võimete omistamine asjadele ja nähtustele. Nt metalli *väsimus*, füüsikas *ergastus* 'mikroosakese

üleminek põhiolekust suurema energiaga (ergastatud) olekusse. Mitmeid seesuguseid termineid on arvutialal: arvuti *mälu*, *pere* (nt *arvutipere*) 'ühisomadustega või omavahel ühilduvate objektide kogum', *liiklus* 'andmevoog sidevõrgus', arvuti *nälgeb* (kui protsess jääb kauaks ressursi ootama). Sage on inimese omadusi väljendavate omadussõnade ülekanndmine elutusse maailma, nt *arukas* masin, *arukas* maja 'kõiki majas toimuvaid protsesse automatiseeriva ja kontrolliva tehnikaga varustatud maja', *nutikas* silt 'Wordi dokumendis teatud liiki andmetele lisatav silt'. Suhteliselt uus termin on *tark tolm* (ingl *smart dust*). Targa tolmu võrgud on miniatuursed arvutuseseadmed koos raadioside võimalusega ja autonoomse energiaallikaga. Marek Strandberg on terminiks pakunud *arupuru*. Börsinduse oskussõnavara iseloomustab ilmekate omadussõnade rohkus, nagu *lahja* aktsia, *kõva* valuuta, *must* börs, *hall* turg (= rööpturg), *loid* turg.

Kui suur on kujundlike terminite osatähtsus eesti oskussõnavaras, see on veel uurimata. Empiirilisel on aga küllap igaühele silma hakanud, et inglise keeles on kujundlikke termineid palju rohkem kui meil. Mall Laur on teinud ka keelte võrdluse ning arvutanud, et tema pangandusterminite valimis (küll väikeses: 84 termini hulgas) on kujundlikke termineid inglise keeles 33%, prantsuse 20%, saksa 15%, soome 11% ja eesti 5%. Börsiterminite valimis (koguarv 82 terminit) on kujundlikke samasuguses reastuses: inglise keeles 49%, prantsuse 17%, saksa 10%, soome 7% ja eesti 6% (Laur 2004: 196).

Iseasi on muidugi see, kuivõrd piltlike terminite ideed on omad ja kuivõrd laenatud. Nii võime Uno Liivaku ja Uno Mereste mitmekeelsest „Börsisõnastikust” (Lakimiesliiton Kustannus, 1994) näha, et eelmainitud eesti termin *must börs* on soome keeles *musta pörssi*,

* Retsensent Vello Hansoni märkus: „*Nutika* kohta on ka halb näide: „nutikad jutumärgid” ehk „moekad jutumärgid” (*smart quotes*) „Arvutikasutaja sõnastiku” 3. trüki (Tallinn: Ilo, 2003). Tegelikult on need *tõelised jutumärgid*.” Jutt on kõveteatestat jutumärkidest, vrd *sirgjutumärgid* (*straight quotes*).

inglise keeles *black bourse*, saksa keeles *schwarze Börse* ja vene keeles *чёрная биржа*. *Hall turg* on neissamus keeltes *harmaat markkinat*, *grey market*, *grauer Market* ja *серый рынок*. Seega on *must börs* ja *hall turg* tõlkelaenuid. Eelmainitud arvutiterminite *mälu*, *pere* ja *liiklus* kujundiidee on laenatud vastavate inglise terminite *memory*, *family* ja *traffic* – seega on need terminid saamisviisi poolest tähenduslaenuid: isikustamine on toimunud juba inglise keeles. Terminide idee rändab keelest keelde, nt ingl *money laundering*, sm *rahanpesu*, ee *rahanpesu*; keemiatervim *sandwich compound* – *сэндвичное соединение* – *sändvitšühend*. Nii tõlke- kui ka tähenduslaenuid kohta vt jaotis „Teistest keeltest laenamine”.

Kindlasti ei maksa metafoorsust tähistada jutumärkidega. Näiteks võib üleliigseid jutumärke näha korv- ja võrkpalli võistlusmäärustes: „*surnud*” *pall* (korvpallis: palli staatus hetkest, mil mänguaeg on peatatud; võrkpallis: olukord, mille puhul kaotab pall ründesöödu ajal lennu kõrgpunktis kiiruse ja kukub alla) ja „*elus*” *pall* (korvpallis: palli staatus hetkest, mil mänguaeg on käivitatud). Ka tennisetermini „*surnud ring*” (olukord, kus turniirisüsteemis on kahel või enamal osavõtjal sama palju võite) peaks kirjutama jutumärkideta. Jalgpalliõpikus on asetus „*kuusepuu*”, mille moodustavad neli kaitsjat, kolm poolkaitsjat, kaks rünnakut toetavat mängijat ja üks ründemängija. See on piltlik termin mängijate paiknemise kohta ja jutumärke pole tarvis. (Näited bakalaureusetööst Reinsalu 2005.)

Teine keeles väga levinud tähendusülekanne peale metafoori on metonüümia, s.o sõna või väljendi kasutus uudses ajalise, ruumilise, põhjusliku, päritolulise vm suhte alusel ülekantud tähenduses. Oskussõnavara arendamisel on sellest levinud üks liik, **sünekdohh**, mis on tähenduse ülekanne kvantiteedisuhte alusel, s.o osa või üksiktunnus terviku asemel ja vastupidi – tervik osa asemel. Loodussõnavaras on rohkesti sõnu, mille loomisel on kasutatud osa terviku asemel, nt kalanimetused *lintsaba*, *pikksaba*, *kõversaba*, *hõbekõht*, *imikõht*, *okaskõht*, *madupea*, *jämepäa*, *kuupäa*, *kõversuu*,

hiidsuu, kõhrsuu, rohesilm, hõbesilm, kuldsilm, sirpuim, kulduim, hõbekülg, ogaselg, ogapõsk, hõbeküür, lailaup jpt, linnunimetused kuldnokk, käärnokk, suurnokk, lüürasaba, harksaba, siidisaba, sini-rind, punarind, jämejalg, lestjalg, karvasjalg, sinikael jt.

J. V. Veskil oli üks terminisaamisvõtteid üldkeele **sünonüümid** oskuskeeles tähenduslikult **lahku lüüa**. Anatoomia termineid luues eristas Veski sünonüümid *koobas, õös, õõnsus, korgas, tühik ja urge* – igaüks sai täpsustatud tähenduse. Nii sättis ta ka geograafia terminid *manner* ja *maismaa*, meditsiini terminid *haigus* ja *tõbi* ning mitmel alal käibivad terminid *leiutama* ja *avastama, auk* ja *mulk, aed* ja *tara, mõju* ja *toime, muda, ibe* ja *hiib* jm (vt ka Kull 2000: 176–177). Ta ei pidanud mõisteerinevuste korral soovitavaks sama keelendi koormamist mitme tähendusega, vaid tahtis sisu erinevust ka eri keelenditega tähistada.

Enamasti ta täpsustaski siis olemasolevate sõnade tähendusi, vahel ka tüvevariante sobitades, nt eristused *rasv* ja *rasu* 'puhas rasvaine', *savi* ja *sau* 'puhas saviaine'. Harvemini lõi ta ise uue tüve teisendi juurde, nagu kasvava puu ja langetatud puu kui materjali eristamiseks senise sõna *puu* kõrvale loodud tehissõna *puit*. Harvad polnud ka juhud, kus ta teise paariku juurde tuletas: *värv* ja *värvus, kord* ja *korrus, maks* ja *makse*. Üldiselt oli oskuskeeles tähenduste diferentsimisest küll kasu, kuid mitte alati. Mõnede sõnapaaridega on rähklust veel praegugi, nagu *rõivas* ja *riie*, eriti aga paronüümidega *värv* ja *värvus, maks* ja *makse, näht* ja *nähtus, üksindus* ja *üksildus*, ning mõned lükkas keel kohe tagasi, nt vahetegemise *kõlbla* ja *kõlbelise, asutuse* ja *asutise* vahel (Erelt 2002: 79–80).

Veski taaselustas uue, termini sisuga mitmeid kirjakeeles **hääbuvaid sõnu**, millede hulgast tuntumad on praegu *jäärak, kida, kohr, kõlvik, kõõlus, loonus, loopealne, lõiv, lõöv, lüdimä, mampel, oga, pärus, sööt, tahke, vadak, vardja*. Nii on vähem koormatud sõnu (unarsõnu) rakkesse pandud ka hilisemal ajal, nt kasutati tehnikakeeles ära omadussõna *lobe*. Istude liigituses liug-, käigu- jm

istude kõrval on *lobe-ist* 'suure lõtkuga ist, mis võimaldab ühenduse detailidel üksteise suhtes lahedalt liikuda'. 1970. a tegi Paul Ariste ajakirjas Eesti Loodus (nr 8, lk 459–460) ettepaneku velmata oskuskeelde veel ainult kohanimedes säilinud metskitse nimetus. Ariste pani ette kuju *kabris* : *kapri* : *kabrist* ja seda hakatigi tasapisi kasutama. (Metskits on ju tegelikult hirvlane.) Hiljem on imetajanimetuste komisjon soovitanud siiski kuju *kaber* : *kabra* : *kapra*, mis paraku on raske käänamisega (haruldane käändtüüp). 1970. aastail ilmus välja rohkesti *laus*-liitsõnu mitme eriala tarbeks, nt põllumajanduses ja ehituses. Vähemalt Wiedemanni sõnaraamatust saadik üldsõnaraamatuis esinenud sõnale *läga* anti 1970. aastate keskel põllumajanduses uudistähendus 'vedel sõnnik'.

Kasulikuks võib osutada igivana uurali tüve *tävi* uus rakendamine. Sõna leidub Wiedemanni sõnaraamatus ja tähendab 'kops', oli säilinud mitmeski murdes (põhjaeestiline *tävi*, lõunaeestiline *täü*). 1971. a esitas Ain Kaalep ajalehes Sirp ja Vasar ettepaneku võtta tähenduses 'täis puhuma' kasutusele tüvest *tävi* tehtud tegusõna *tävitama* ja kasutada tüveosa *tävi*- liitsõnus 'täispuhutava' tähenduses, nt *täispuhutav mööbel*, *paat*, *mänguasi*, *atraktsioon* oleksid *tävi-mööbel*, *tävipaad*, *tävimänguasi*, *täviatraktsioon*. Assotsiatiivseose alusel on tehtud ülekanne kopsult täispuhumisele. 1978. a soovitasid Keele ja Kirjanduse Instituudi terminoloogid rakendada *tävi*-ka oskussõnavaras ning ikka samas pakutud tähenduses 'vajaliku elastse kuju saamiseks täispuhutav või -pumbatav, õhku (gaasi) või vett (vedelikku) täislastav', nt *tävikonstruksioon* = *tävitaring*, *tävipontoon*, *tävivarjad* – niisiis oli tollal juttu vesiehituse termineist. Tegusõnaks korrigeeriti tookord otsetuletis *tävima* ja sarja täiendati tuletisega *tävis* (om tävise) 'tävitaringi täispuhutav või -pumbatav osa'. Täpsemalt on sõnalugu kirjas: Erelt, Kull, Meriste 1985: 130–131; Saari 1987: 53–55. Ärgem siis unustagem *tävi* olemasolu uuesti. Meeldetuletuseks on *tävima* ja *tävi*-sõnad kirjas ÖSis 1999 ja 2006, „Vene-eesti turismi- ja puhkesõnastikus” (Tartu–Paide,

2005) ning „Inglise-eesti ja eesti-inglise turismisõnastikus” (Tartu: Studium, 2006).

Peale üldkirjakeele võib mingi ala oskuskeelt toita **teise eriala oskuskeel**. *Amfiibi* kui kahepaiksete klassi kuuluva looma analoogial anti tehnikas nimetused *amfiib*, *amfiibauto*, *ambiibtank*, *amfiiblennuk*. Tehniline *amfiib* võib liikuda nii maismaal kui ka vees (või ka vee all): auto ja tank võivad ületada vesitõkkeid, lennuk saab startimisel või maandumisel kasutada peale maismaalennuvälja ka veekogu. Analoogiat appi võttes on arvutikeel palju üle võtnud matemaatikast ja tehnikast, aga ka kaugematelt aladelt. Nii on tehnikasõna *puhver* ’lööki leevendav seadis (veduril, vagunil)’ tähendusülekanne alusel käibel arvutiterminina tähenduses ’mäluosa ajutiseks infosalvestuseks, *puhver(lahus)* on ka keemias. Meditsiini on võetud *viirus*, õigusest *tuvastama* ja *haldama*, kokandusest *menüü*. Viimase varasemad tähendused olid ’toidukaart’ ja ’toiduvalik’, uudistähendus on ’võimaluste loetelu, mille hulgast saab valida arvutis käivitatava toimingu’. Ehitusest on tabavalt laenatud *tulemüür*, mis arvutikeeles märgib teatud lüüsarvutit kohtvõrgu kaitseks sissetungi eest.

Analoogiat erialade vahel saab rakendada ka hoopis laiemalt. 1907. a moodustatud Saksa Lendurite Liidu keelekomisjon soovitas lennunduse terminid luua juba väljakujunenud alade põhjal, pms merenduse termineid kasutades. Nii langevad praegu ka eesti keeles mõnedki merenduse ja lennunduse terminid ühte: nii laeva kui ka lennuki puhul räägime *pardast* (lennunduses on *pardainsener*, *pardatehnik*, *pardamehaanik*, *pardaradist*)*, mõlemal on *stjuuard* või *stjuardess*, räägime *aeronavigatsioonist*, *aeromajakast*. Veel paremini on nende alade terminite paralleelsus täheldatav muidugi saksa, aga ka seda kopeerinud vene keeles.

* Retsensent Heido Otsa märkus: „Vesivõsu on *auto parras*, mida taritakse sisse *pardaarvuti* kaudu. Võiks olla [*auto*]arvuti, pikem vorm vajalik vaid ka mõne muu arvuti kõne all olles.”

Vanalt alalt uuele ülemineku kõrval on iseloomulik veel terminite ülekandmine prestiižikalt alalt vähem prestiižikale, näiteks matemaatika terminite levik muudel aladel. Niisamuti võivad sama teadusharu sees ühe perspektiivika uurimisvalla terminid kanduda mujalegi. Nt on üldkeeleteadus võtnud mitmeid termineid fonoloogiast, nagu *opositsioon*, *markeeritus* jm. Tihti pakuvad tähendusnihkeks või -ülekandeks materjali populaarsed eluvaldkonnad: sport, liiklus, pangandus jms. Nt *infokirtee* infonduses, *spermapank* meditsiinis, *terminipank*.

Niisiis jääb sõna väliskuju samaks, sõna vaid kantakse üle mingi ala oskussõnavarra ning antakse talle seal tarvilik tähendus. Üleviimisega ei tohi aga kaasneda seda, et oskuskeeles antav tähendus oleks vastuolus sõna tähendusega üldkeeles. Nt ei tohi olla nii: üldkeeles on *paigutus* 'paigalepanek või paigalolekuviiis', ehitusmehaanikas aga oli vastupidi 'paigalt äranihkumine'. Seepärast võitles Leo Jürgenson selle eest, et vahetada eksitav termin välja tuletise *liikum* vastu. (Praegu on selleks terminiks *siire*.) Üldkeeleaga on vastuolus rääkida ka rõhtolekus rajatiste püstitamistest, nt *kiirtee*, *torujuhtme*, *veejuhtme*, *veehoidla*, *prügila*, *kanali* jms *püstitamine*. Ehitusterminoloogias tehakse selget vahet *ehitisel*, *hoonel* ja *rajatisel*. Ehitis on üldmõiste, mis hõlmab hooned (ehitised, millel on siseruumid) ja rajatised (nt kõrgepingeliinid, puuraugud, spordiväljakud, tammid, teed). Kõiki ehitisi (siis nii hooned kui ka rajatisi) *ehitatakse*. Sõna sisevormi seose tõttu võib ehituskeeles öelda ka, et rajatisi *rajatakse* (nt *uue tee ehitamine* ehk *rajamine*). *Püstitada* saab aga üksnes sellist ehitist, mida püsti ajame, püstiasendisse ehitame: televisiooni-masti, mobiilsidemasti, kirikut, kõrgepingeliini, vaatetorni.

Nagu eespool märgata võis, ei ole kõnesoleva terminisaamisviisi kirjeldamisel tehtud vahet kolme eri võimaluse vahel: 1) uus, termini tähendus on omandatud üksnes eesti keele pinnal, 2) termini tähendus on sama idee põhjal omandatud rööbiti mitmes keeles, sh eesti keeles, 3) termini tähendus on omandatud mingis muus

keeles ning termin meile üle võetud tõlke- või tähenduslaenuna. Üldiselt on nende võimaluste eristamine mõeldav, ent võib hõlpsasti eksida.

Murdesõna oskuskeelde toomine

See terminisaamisviis on eelmisele niivõrd lähedane, et poleks vajadust teda eraldi käsitleda, kui eesti oskuskeeles ei oleks rohkesti juhtumeid, kus murdesõna tähenduse sättimisega kaasneb ka kuju töötlus. Murdesõnade oskuskeelde toomist on kutsutud ka siselae-namiseks.

Kohamurdeid ehk **dialekte**, s.o mõne piirkonna eripärast keelekuju on eesti oskussõnavara allikana kasutatud juba keelearenduse alguspäevist peale ning sedakaudu oskussõnavara kasvatamist on peetud kõige õilsamaks terminisaamisviisiks. On loomulik, et eriti rohkesti on murdeainestikku kasutatud loodusteaduste terminivaras, eelkõige botaanikas, zooloogias, geoloogias. Seda traditsiooni järgivad praegusedki linnunimetuste ja imetajanimetuste komisjon.

Väga osavalt ja loovalt kasutas murdesõnu ja -sugemeid J. V. Veski. Ta pidas silmas, et murdekeelendid pole otseselt ülevõetavad, vaid enne tuleb sõna kaaluda nii vormi kui ka sisu poolest. Murdes võib sõna olla sellisel kujul, mis ei sobi kokku kirjakeele ehitusega. Nii tõi Veski Lõuna-Eesti sõna *tsomp* 'lohk, õnarus, auk' anatoomia oskuskeelde kujul *somp* ning andis talle alveooli tähenduse (*hambasomp*, *kopsusomp*). Murretes olid olemas sõnad *maage* : *maake* 'rauda sisaldav vesi soos', *maagevesi* ~ *maakevesi* ~ *maakene vesi*. Siit sepistas Veski oskussõna *maak* : *maagi*, mis märgib metalli või kasulikku mineraali sisaldavat mineraalainet. Uut terminit toetas tajutav seos maaga ja maapõuega. Veski ettepanekul sobitati oskuskeelde ka Lõuna-Eesti omadussõna *vastne* 'uus'. Nimelt kerkis 1920. aastail töötanud zooloogia oskussõnade komisjonis

küsimus, mis eestikeelse terminiga väljendada hulkraksete loomade esimest aktiivset arengujärku pärast munakestadest väljumist (ladina *larva*). Veski mõte oli võtta omadussõna *vastne* zooloogias kasutusele nimisõnana ning nii see käibele läkski. Murdest on pärit teinegi zooloogia oskussõna – *kulles* 'kahepaikse vastne'. Saaremaal tähendab *kulles* nii rohukonna kui ka väikest konnapoega. Veski võttis selle sõna kuju, kuid laiendas ja täpsustas tähenduse oskuskeele tarvis. Samal viisil toimis ta ka murdesõnadega *nugilene* 'kontvõõras' ja *nugima* 'kontvõõraks käima'. Tüvi läks käiku bioloogia oskussõnades *nugiline* 'parasiit', *nugima* 'teise organismi kulul elama' ning uutes liitsõnades *nugiloom*, *-putukas*, *-seen*, *-taim*, *-uss*. (J. V. Veski terminiloomenäiteid vt Kull 2000: 179–180, 186–188.)

Eelnevatest näidetest on *somp* ja *maak* teinud läbi nii kuju- kui ka sisutöötuse, *vastne* vahetanud sõnaliiki ja saanud täiesti uue sisu, *kulles* ja *nugi*-tüvi tulnud oskuskeelde üle samal kujul, kuid uudse sisuga. Kõik nad on aga saanud eesti rahvakeelest. Täpsustuseks tuleb öelda, et Veski oli murdesõnade vahendamisel abimeheks Wiedemanni sõnaraamat kui rikkalik rahvakeelevaramu (Rätsep 1978). Asta Veski on loendanud, et 1920–35 töötanud terminoloogiakomisjonides rakendati J. V. Veski kaastegevusel oskuskeele eri aladel kokku üle 1000 murdesõna (matemaatika, füüsika, keemia, botaanika, zooloogia, metsandus, maateadus, majandus, õigus-teadus, arheoloogia, ajalugu – kõik said midagi).

Põhimõtte oli seejuures rikastada kirjakeelt, sh oskuskeelt, **kõigi murrete** ainesega. Kuigi seda oli tehtud varemgi, siis esimesena arendas põhimõtte täies selguses välja Ferdinand Johann Wiedemann 1871. a programmilises artiklis „Eesti murded ja eesti kirja-keel”: „Kui kirjakeel lähtub Ida-Harju ja Virumaa murdest, nagu ma eeldan, siis on tal kahtlemata õigus end ka teiste murrete ainesega täiendada, rikastada ja täiustada, ja seda mitte ainult omastades vastavaid väljendeid ja tabavaid, keele vaimu kohaseid sõnamoodustisi, mis seal juba olemas on ja mida tal endal veel ei ole, vaid

ka nii mõndagi sümmeetriat ja konsekventsust kahjustavat vormi ümber kujundades või neid vahetades sobivamate vastu, mis elavad mujal rahva seas. Keel rikastub sedaviisi, saab viimisteldumaks ja ilusamaks, ei kaota aga midagi oma ehteestilisest iseloomust. Esimest võtet, sobivate sõnade hankimist teistest murretest, tuleb soovitada eriti nendele, kes kirjutavad asjust, millest seni pole veel üldse või siis mitte nii põhjalikult kirjutatud, et selle tarvis täielik kasutuskõlblik terminoloogia [Nomenclatur] juba varuks oleks, ja kes peavad seepärast mõnedegi mõistete väljendamiseks uusi sõnu looma. Neile on siis lahti vaid kaks teed, mida juba ka küllalt sageli on käidud. Keelt saab rikastada nimelt kas temast endast ammutades sel moel, et olemasolevast omamaterjalist uusi tuletisi ja liitsõnu moodustatakse või veel mitte kõikjal tuntud, lokaalseid väljendeid avalikkuse valge kätte tuuakse, või siis kasutades teistest keeltest pärit laensõnu. Viimane moodus on tarbetu ja taunitav, kui emakeeles juba mõni kasutuskõlblik sõna eksisteerib. Kui see ka teiste maakohtade eestlastele algul arusaamatu on ja seletust vajab niisama hästi kui võõras sõna, siis on ta ehteestilisena võrreldes võõraga, mis alles eestiliseks peab saama, ikkagi pärvinud eelistuse. Ta jääb kindlasti ka eesti keele õppijale kergemini ja paremini meelde kui hoopis võõra keele sõna ning saab kiiremini kirjakeele üldmõistetavaks omandiks. Uute sõnade loomisel eesti tüvedest tuletades on murrete arvestamine ja vastaval puhul kasutamine niisama soovitatav” (Wiedemann 1871: 77; tõlge – Saari 1979: 663).

Sedavõrd pikka tsiteeringut õigustab kirjutatu suur otsene ja kaudne mõju nii Wiedemanni kaasaegseile kui ka hilisemaile keelekorraldajaile.

Hilisemal ajal siiski enam nii ulatuslikku murretest ülevõtmist pole olnud, kuid üksikuid murdetüvesid on keelerikastajad märganud küll. Kui 1950. a toodi Venemaalt Eestisse uus ulukiliik, koerlane *Nuctereutes procyonoides*, siis võttis J. V. Veski talle nime andmisel aluseks Lõuna-Eesti mägranimetuse *kähr* (-i) ja tuletas

(i)k-liitega sõna *kährrik* (algul *kährrikkoer*). 1969. a soovitati oskuskeeles ära kasutada Põhja-Eesti murdesõna *madel*, mis on tähendanud suurt loomasööda alust, mõnel pool puust ääristega. Tehnikakeeles hakkas ta märkima poortidega piiratud platvormi, lava või alust, olles väärtuslik leid terminite *madelauto* (s.o kohtkindla kastiga veoauto), *madelwagonett* ja *madelvagun* tarvis (Heido Otsa mõte). *Kaurits* märgib Lõuna-Eestis uuritsat, puulusika õonestamise nuga. Metafoorse ülekande alusel soovitas Ants Roosnaallik seda sõna 1969. a ehituse ja tehnika oskuskeelde kaevamismasina, mullamasiina üldnimetusena. Ehitusprojekteerimise terminoloogiakomisjon pidas *kauritsat* vajalikuks *ekskavaatori* sünonüümina ning tegusõna *kaurima* tähenduses 'ekskavaatoriga kaevama' (vrd murdes 'uuritsatama'). Need on jäänud siiski rohkem sõnaraamatusõnadeks, kuigi väärivad kindlasti kasutust. Tee-ehitus- ja mullatöömehaanika rentiv OÜ Kaurits tuletab neid nüüd XXI sajandi algul meelde.

Huvitavat teed on kulgenud murdetüve *põkk* ~ *põtk* kirjakeelne tarvitus. Algselt olid tema tähenduste hulgas ka 'loomajalg' ja 'lapselalg'. Jala mõiste seostus löögiga või tõukega, mille puhul asjad satuvad vastamisi, tekib kokkupuude. Ka seda tähistas sama sõna, mille variantidest valiti kirjakeelde häälikuliselt sobivam *põkk*. Pärast II maailmasõda rakendati sõna otsakuti või serv serva vastu ühendamise ja sellise jätkamiskoha mõttes. Sama tee tegi läbi tegusõna: Wiedemanni sõnaraamatus oli *põkkama* tähenduses 'puksima; käima tõukama (nagu kiike)', nüüd hakati *põkkama*, s.o teineteise külge ühendama, talasid, poste, vöösid, ferme (otsakuti), paneele, plaate (servapidi). Olenevalt liidetavate elementide vastastikusest asendist jagunevadki liited *põkk-*, *nurk-*, *T-* ja ülestikliiteiks. Samal viisil läks sõna tarvis õmblus- ja jalatsitööstuses. *Põku* karjäär tipnes 1970. aastail, kui tekkis vajadus rääkida kosmoselaevade kokkupuutest maailmaruumis. Tehti üsna loomulik keeleline sammuke: ruumisõidukid *põkati*, nad *põkkusid*, see oli *põkkühendus*, kasutati *põkkeseadet* ja *põkkemoodulit*. Lühidalt öeldes – *põkk*-tüvi

võimaldas hulga tuletisi ja liitsõnu. Pikemalt on sõnalugu esitatud: Erelt, Kull, Meriste 1985: 85–86; Saari 1987: 42–46, 2004: 362–364.

Ent juba 1979. a juunis Veski päeval peetud ettekandes nentis Huno Rätsep, et viimastel aegadel on uute terminite hulgas murretest pärit tüvesid võrdlemisi vähe (Rätsep 1983: 13–14). „Kas on raske neid leida (ent A. Saareste mõisteline sõnaraamat hõlbustab seda tunduvalt) või pole nad tänapäeva terminiloominguks tähenduselt sobivad?” küsis ta.

Murdelaenude hõreduse põhjusi tänapäeval on analüüsinud Henn Saari kirjutises „Murre tuleb kirjakeelde” (Saari 1987: 60–63). Ta nimetab järgmisi asjaolusid: 1) kirjakeele täitumus, st juba 1930. aastate teisest poolest alates ei ole eesti kirjakeel enam sellises kujunemis- ja kujundamisseisundis nagu mõnel aastakümnel enne seda; 2) murdeainese süvenev tähendusvõõrus, st uudiskeelendit vastuvõttev eestlane võib olla pelgalt kirjakeelne ega valda ühtki murret; 3) oma vana keeleainese emotsionaalse eelistuse kahanemine rahvuskultuuri nüüdiskäsitluses.

On tragikoomiline, et tänapäeval saab eesti murdesõna kergesti laia leviku, kui seda toetab mõni prestiižikas keel – olgu inglise või soome. Parim näide on murdetüve *turv* (ka *turb*) : *turva* ohter kasutus (tüvi on pärit kirderannikult ja põhjapoolselt Peipsimaalt). Soome keele sõnad *turva*, *turvata*, *turvallinen*, *turvallisuus* jäid ette juba Johannes Aavikule ja ta tuletas sel eeskujul 1912. a sõnad *turvaline* ja *turvalisuus*. Neid tuletisi, verbi *turvama* ning liitsõnu *turvatumne* ja *turvapaik* kasutati aeg-ajalt ilukirjanduses. Samal ajal tehti *turva*-tüvest edasiarendusi ka oskuskeeles, rakendades mitmel erialal tuletised *turve* : *turbe* (eriti ajalugu ja metsandus), *turvik* (eriti ehitus ja tehnika) ning *turvis* (eriti ajalugu ja autondus) – lähemalt Erelt, Kull, Meriste 1985: 125–128. Uue, nüüd juba puhtsoomelise laine algus oli 1974. a, kui Henno Meriste hakkas soovitama *ohutusrihmade* asemel tõlkelaenu *turvavöö* (sm *turvavyö*). Edasi tulid *turvamees*, *-meeskond*, *-kodu*, *-märk*, *-niit* (rahatähel), *-element*

(kaubal), *-seade, -süsteem, -teenistus, -uks, -värav, -padi*, (lapse) *turvavool*, aktsia *turvapõhi* jpt. Needki on juurdunud soome keele toel.

Huvitav on arvutitermini *kiip* saamine. Üldiselt käsitletakse seda ingliskeelse sõna *chip* mugandusena (nii ka „Võõrsõnade leksikon” 2000 ja 2006). Mäletan siiski, et termin sigitati eesti keele pinnalt. Arvutikeele arendajate rühmas lähtuti Lõuna-Eesti murdesõnast *kiip*, mis seisab Wiedemanni ja selle järel Saareste sõnaraamatuse ning tähendab õhukest lõiku, liistakut (juustu- või leivaviilu). Sedasama tähendab Urvaste ja Põlva kandis ka *kiibak*. Sõna *kiips* asendab eesti rahvakeeles kohati *kriipsu*. Kõigis neis sõnades kõneleb häälikusümboolika: pikk *i* annab hästi edasi kõike, mis kitsas, õhuke, pisike, tilluke.

Arvutitööga seoses tahaks kaitsta omakeelset onomatopoeetilist terminit *klõpsama*. Inglise laene *klikkima* ja *klikkama* pole siin tõesti tarvis, sest eesti keeles on nupud, riivid, kohvrilukud, snepperlukud, lülitid, püssikuked jpm asjad alati teinud klõps!, mitte click! nagu inglise keeles.

Peale kogu sõna või tüve ärakasutamise on võimalus rakendada veel **murdeliidet**. Seda on teinud J. V. Veski: toonud oskuskeelde vahendit väljendava *el*-liite. Ta võttis eeskujuks ühe rahvakeeles olnud *el*-sõna – nimelt *väänel* – ning eraldas osise *-el*. Andes uuele liitele vahendi märkimise funktsiooni, tuletas ta oskussõnad *tõstel*, *hoidel*, *tundel*. Veski pooldas nende *a*-tüvelist käänamist (*tundel*, om *tundla*). Praegusaja oskuskeeles on *el*-tuletisi palju, ent uuemates on üldistunud *i*-tüveline käänamine: *mõõtel*, om *mõõtli*; *märkel*, om *märkli*; *pardel*, om *pardli*; *püüdel*, om *püüdli*. Murdekeelest on Veski saanud ka *mu*-liite, sõnast *songermu* (Veski 1958: 264). Tänapäeva oskuskeeles leidub see tuletistes, nagu *elamu*, *eramu*, *koelmu*, *panemu*, *pühamu*, *valamu*, *varamu*.

Tehiskeelendite loomine

Tehislooming tähendab selliste uute tüvede või liidete välmimist, mida ei ole varem olnud ei oma ega teistes keeltes. Seejuures võidakse küll suuremal või vähemal määral toetuda olemasolevatele keelendeile. Infoühiku nimetus *bitt* on eesti keelde laenunud inglise keelest, kus *bit* on tehissõna, kokkutõmme sõnaühendist *binary digit*. *Modemi* nimetus on saadud sõnadest *modulaator* ja *demodulaator*; see on plokk saadetava kahendsignaali moduleerimiseks ja vastuvõetava signaali demoduleerimiseks.

Riidesordi nimetus *lavsaan* laenati vene keelest. Vene *лавсан* oli aga tehissõna, mille saamise kohta käibis kaks seletust: et on võetud esitähed sõnaühendist *лаборатория высокомолекулярных соединений Академии Наук* või et labori nimetuse algustähed on andnud tüve, millele on liidetud sufiks *-ан* (meie *-aan*). *Nailon* lähtub inglise nimetusest *Nylon*, mis on kombineeritud New Yorgi ja Londoni nimest. 2002. a sügisel korraldas Maaleht sõnavõistluse, otsides head sõna puidugraanulite tähistamiseks. Ettepanekuid oli 45 ning nende hulgast valiti välja ka kaks tehissõna – *prullid* ja *kabulad*. Üldse on tehissõnu kõige rohkem kasutatud just sünteeskiudude, ravimite, ehitusmaterjalide, keemiatoodete jm kaupade nimetamisel ning seda paljudes maailma keeltes. Need on harilikult kaitstud sõnalise kaubamärgina ja siit jõuame tegelikult terminite juurest ära nimede maailma. Raviminimed kirjutamegi suure tähega ega käsitle neid termineina, nt Quamatel, Hjertemagnyl.

Tehiskeelendid jagunevad saamisviisi järgi kaheks: a) vabalt kombineeritud, b) aluskeelendile või aluskeelendeile toetuvad. Eesti terminiloome pakub siin mitmekesiseid näiteid.

Vabal ehk **suvalisel kombineerimisel** ei toetuta ühelegi aluskeelendile. Uudissõna kombineeritakse valmis foneemhaaval, muidugi kindlat eesmärki silmas pidades. Klassikaline näide, mille põhjal seda meetodit alati selgitatakse, on Johannes Aaviku *veenma* loomine (Aavik 1924: 41–48). Näiteid hilisema aja terminiloomest

on *raal* 'elektronarvuti' (autori Manivalde Lubi andmeil 1961) ja *laavus* 'loomanaha omadus keskkohast ääre poole õheneda' (Leo Reinok).

Aluskeelendile (või aluskeelendeile) toetumisel on sellega (nendega) ümber käidud õige vabalt. Esiteks võib aluskeelendid kontraheerida ehk kokku tõmmata. Selleks võetakse kaks (või rohkem) olemasolevat sõna ja sulatatakse need kokku, saades sel viisil uue tüve. Et siin piltlikult öeldes kaks poolt nagu lükatakse vaheliti, teineteise sisse, siis on sellisel viisil loodud sõnu nimetatud ka kohver- ehk sumadansõnadeks. Nii on saadud nt termin *sudu*, mis tähistab mõistet 'atmosfäärsete, fotokeemiliste protsesside toimel tekkiv aerosool'. Aluskeelendeist *suits* ja *udu* on võetud esimese sõna algus ja teise lõpp ning need ühte sulatatud. Seejuures oli eeskujuks inglise tehissõna *smog* ja selle loomine: *smoke* + *fog*. Samasugune kohversõna on ka *tärk* 'tähe-numbrimärk' < *täht* + *märk* (Ustus Aguri sõna 1960. aastate lõpust). On olemas aedmurakas ehk pampel. Kui sellest ja vaarikast aretati vaarikipampel, siis pidas botaanika oskussõnade komisjon selle tarvis sobivaks sulatist *vampel* (2001). Aluskeelendeist võib aga võtta ka mõlema sõna alguse ja need tükid ühte sulatada. Nii tehti Tallinna raadioamatööride klubis 1970. a paiku inglise termini *tranceiver* (*transmitter* + *receiver*) eeskujul kokkutõmmeme *vasa* (*vastuvõtja* + *saatja*). Raamatukogunduse terminite korrastajad on loonud sõna *auvis* 'audiovisuaalvahend', kus *audio* annab kaks tähte ja *visuaal* kolm.

Teiseks võib võtta tüki aluskeelendi keskelt. Nii on botaanika oskussõnade komisjonis aluskeelendist *anakard* saadud eesti termin *nakar* (mitm *nakrad*), mis tähendab India pähkliit, anakardi ehk akažuu seemet (1975).

Kolmandaks võib kasutada raiet. Keeles olemasolnud sõna lõpposa jäetakse ära ja saadakse seeläbi uus sõna. Selle meetodi klassikaline näide on *male*, mille Ado Grenzstein lõi *malevast*. Üks näiteid on veel *marmel* 'pektiinmarmelaad', saadud raie teel *marme-*

laadist (Henn Saari 1970. aastate algul). Eestlastele on hästi tuntud soome sõna *ale*, mida on kasutatud ka eesti kõnekeeles. Selle löi soome keele professor Aarni Penttilä 1971. a. raiudes maha suure tüki pikast sõnast *alennusmyynti*. Eeskujuks oli tal rootsi sõnast *realisation* raiemeetodil saadud *rea*. Nii *ale* kui ka *rea* märgivad soodumüüki, odavat väljamüüki ja on reklaami tarvis naelapea pihta tabatud. Tänu tšehhi kirjanikule Karel Čapekile on paljudes keeltes tehissõna *robot*. Kirjanik võttis tšehhi sõna *robot* 'orjus, orjatöö', jättis sealt ära *a* ning pani uudissõna *robot* näidendis „RUR” tähistama tehisinimest (1920).

Neljandaks võib aluskeelendi foneeme mitte vähemaks võtta, vaid vastupidi, uusi lisada. Nii on tehtud Emakeele Seltsi 1972. a sõnavõistluselt pärinev sõna *türp* (= *kombinesoon*): avar *ürp* on eest suletud sulghäälikuga *t*.

Viiendaks saab vahetada aluskeelendi osade järjekorda. Nii kombineeris Ain Kaalep 1968. a *elevandiluu* alusel tehissõna *vandel*.

Ning kuuendaks võib olla tegemist üksnes assotsiatsioonidega. Seos oma- või muukeelse lähtekeelendiga on vähe märgatav, kuid mingil määral ometi tuntav. Selliseid assotsiatiivseid mõjusid on täheldatud mitmete Johannes Aaviku tehissõnade puhul ning näiteid võib tuua ka tänapäevast. Nahatööstuse terminil *nesi* 'painitud, st leelisega töödeldud naha pinnapuustuse eritis' on ilmne seos vene terminiga *гнейст*.

Lõpuks on põhjust meelde tuletada seda, et tehiskeelendite loomine on kogu terminiloomes koguliselt kindlasti viimasel kohal ning see on ka loomulik. Samal ajal on selle terminisaamisviisi ümber aga kõige rohkem kära – tihtipeale tühja kära. Diletantidele meeldib niimoodi sõnu teha, sest uue sõna saamine on markantsemalt tunda. Läheb isegi meelest, et seda tegevust ümbritseb üks suur raam – keele struktuur. Keelevaist või keeleteadmised võiksid siiski ütelda, et tollesse eesti raami ei mahu näiteks *abiro*, *fondesubil*,

jõufa, koduns, struund või *struktif* (pakutud *struktuurifondi* asemele sõnavõistlusel 2002; võitis teatavasti *tõukefond*).

Uus tehistüvi on eriti suure väärtusega siis, kui teda läheb tarvis paljude mõistete väljendamisel, kui ta kasutatakse ära nii tuletistes kui ka liitsõnus. Nt on väga tarvilik *raal*-tüvi: *raal, raalima, raalistama, raalindus, raaljuhtimine, -projekteerimine, -refereerimine, -reguleerimine, -arveldus, -töötlus, -tõlge, -õpe, -graafika, -lingvistika, -polügraafia, raalloetav* jpt terminid. Paraku peab üle 45 aasta tagasi välmitud tüve kaitsmist ja propageerimist jätkama veel praegugi (nt Nemvalts 2004).

Peagu täieliku ülevaate eesti tehistüvedest XX sajandil annab Rein Kulli artikkel „Tehissõnad eesti keeles” (Kull 2000: 226–254).

Teistest keeltest laenamine

Kui sobivat omakeelset sõna saadaval ei ole, siis tuleb vaadata, kas teistel keeltel oleks midagi pakkuda. Eesti oskussõnavarra on mujalt laenatud väga palju. Leksikoloogias toonitati vanasti põhimõtet, et esimestena tulevad laenuallikaina kõne alla **sugulaskeeled**. Armas-tatuim näide on puunimetus *nulg*, mille J. V. Veski tõi mari keelest.

Lähema mineviku näiteid on soome keelest laenatud *mehu* – lähtekeeles märgib *mehu* igasugust mahla, meil läks uudissõna tarvis viljalihaga mahla jaoks, seega kaasnes laenamisega tähenduse kitsendamine. Soome keelest on arvutiala ja reklaaminduse terminite tarvis laenatud ka tüvi *kuva*, mis neil märgib pilti, kujutist üldse, meil silme ette seatavat kujutist, nt kuvariekraanil, valgusreklaamis, kvartskella näidikul. Samatüvelised on *kuvama* 'infot kujutisena silmanähtavaks tegema', *kuvar* 'kuvamisseade', *kuvamälu*, *kuvapaneel*, *kuvatabloo*. Sellest samast moodustuspesast on veel tuletised *kuvand* 'inimesest, esemest või nähtusest loodud kujutluspilt (= imago)' ja *kuvanduma* 'sellise kujutluspildi kohasena näima', *kuvandama*. Olgu see näide selle kohta, kuidas ühe moodustusvõimelise tüve

laenamisega terve mõistepesa lahendada. Võrreldagu seda teise võimalusega, kui oleksime laenanud inglise keelest üksnes kuvari tarvis sõna *displei*. Uusimaid soome laene on ajakirjandusreклаami tarvis üle võetud *lööp* (soome keelde on see omakorda laenatud rootsi keelest).

Teise lättena peale sugulaskeelte on leksikoloogias heaks kiidetud laenamist **vanakreeka ja ladina** keelest, mida käsitlen järgmises jaotises.

Tänapäeva keelekontaktide valgusel ja mittekeeleinimese meelest on kõige loomulikum laenata termin eriala **liiderkeelest** (selle mõiste kohta lähemalt ptk-s „Keelte vastastikune mõju terminiloomes”). Nii on tegelikult toimitud juba väga ammu. Mäenduse oskuskeelele mõjus omal ajal kõige enam saksa keel, siit siis ka laenud *šurf, strekk, stoll, gesenk, bremsberg, stokverk*. Tennisega tutvuti ning vastav sõnavara omandati aga inglaste kaudu. Olulisimad tennise terminid ongi inglise laenud: *tennis, geim, sett, reket, servima*. Algul oli inglise laene spordikeeles palju rohkem, ent aja jooksul on leitud ja kinnistunud paljud omaterminid, nt jalgpallis. Nüüd on tulnud uus inglise terminite laine, mille asenduseks pakutud omasõnade võst on paraku visa, nt *bandy* – saalihoki, *big air* – lumelauahüpped, *bowling* – hobikeegel, *bungee jumping* – köiehüpped, *curling* – jääkeegel, *frisbee* – taldrikulennutamine (vrd kaubamärk Frisbee, mis kaitseb lendavat plasttaldrikut), *kickboxing* – kikkpoks, *kitewing* – veolohe, *paintball* – värvikuul(imäng), *pinball* – löökkuul(imäng), *rafting* – kärestiku(parve)sõit, *skateboarding* – rulasõit, rulamine, *snorkel(l)ing* – toruujumine, toruga ujumine, *snowboarding* – lumelauasõit, *snowtubing* – lumerõngasõit, korbisõit (*snowtube* on lumerõngas ehk väliskuju järgi *corp*, venelastel ongi *vampyuuka*), *surfing* – lainelauasõit, *windsurfing* – purjelauasõit. Ka tänapäeva infotehnoloogia liiderkeel on inglise keel, mistõttu on loomulikud inglise laenudki: *bait, bitt, fail, kursor, link, plotter, printer, protsesor, riider, sait, server, skanner, veeb*.

Mida aga arvata oma- ja võõrainese kasutamisest üldse, kumba ja millal eelistada, selle kohta vt lähemalt ptk „Oma- ja võõrtermin“.

Laene on viit liiki: 1) tsitaatlaenuid, 2) pärislaenuid, 3) tõlkelaenuid, 4) tähenduslaenuid ja 5) laenlühenditega moodustatud liitsõnad. Vaatleme neid lähemalt.

Tsitaatlaenuid – teisest keelest võetakse üle sõna või sõnaühend täpselt kirja pildi järgi, võõrtähed ja võõrapärasused jäävad sisse, hääldatakse lähtekeele häälduse lähedaselt. Muust eesti tekstist eristamiseks tuleb tsitaatsõnad või -väljendid kirjutada teises, hrl kursiivkirjas. Muutumatu sõnadega on lihtsam, nt *de iure* (ld) [de juure] 'õiguslikult', *ex officio* (ld) 'ametikoha või -kohustuse tõttu', *crescendo* (itaalia) [kreše'ndo] 'helivaljuselt kasvades', *in situ* (ld) 'algses asendis, kohal'. Käänd- ja pöörd sõnade puhul peab arvestama muutmise raskepärasusega: eesti tüvevokaal või muutelõpp tuleb liita ülakoma abil ja püstkirjas. Moe, kokakunsti ja meelelahutuse vallas, kus tsitaatlaene rohkesti, jääb tekst kahe keele vahelistest üleminekutest kirjuks.

Siiski soovitan, et kui nimetatud aladel püüeldakse peenuse poole, siis tehtagu seda korrektselt lõpuni. Ei ole mõtet laenata prantsuse keelest sõna *boutique*, et see ära labastada kirjakujuks *putiik*. Sel juhul on parem omasõna *moepood*. Keegi võib olla sattunud *mainstream*'ilt *offstream*'ile ehk *peavoolust kõrvalvoolu* (~ *peasuunalt kõrvalsuunale*), aga mitte *meinstriimist ofstriimi*. *Putiik*, *performants*, *slõugan* jt sobivad edasi andma pilget maavillaste ahvijate pihta.

Pärislaenuid – teisest keelest võetakse üle sõna kas kirja pildi või häälduse järgi, mugandatakse oma keelele sobivaks. Näiteks inglise keelest laenamisel näeb 1935. a sõnastatud üldpõhimõtte ette

häälduskuju kasutamist, seda küll eesti keele foneetikaga kohandades. Nii on laenatud nt *bagi*, *disain*, *koomiks*, *meik*, *taimer*, *teip*, *tiim*, seevastu nt *aids*, *barter*, *grunge*, *cursor*, *muffin*, *server*, *speller*, *slumm* hoiavad lähemale kirja­pildile (inglise laenude kohta vt lähemalt Leemets 2003). Samu hääldus- ja kirjakuju vahel valimise probleeme võib tulla prantsuse keelest laenates, kus enamasti tehakse häälduslaen, nt *kuskuss* (pr *couscous*), *petank* (pr *petanque*), *sommeljee* (pr *sommelier* = joogikelner).

Peale kuju muganevad laensõnad vastuvõtjas keeles ka sisu poolest. Tihti­peale on võõrkeelne sõna **tähenduse** poolest mit­me­palgeline, kuid me laename ainult selle osa, mis parajasti oluline mingi erialase mõiste edasiandmiseks, ja ülejäänud võib rahu­andjasse keelde maha jääda. Näiteks on sõnal *file* inglise keeles hulk tähendusi, millele eesti keeles vastavad sõnad *toimik*; *kartoteek*; *rivi*, *rida*; *viil* (om *viili*). Meie oleme laenanud arvutikeelde sõna *fail* ühes kindlas tähenduses 'välismällu salvestamiseks kohandatud, nimega andmekogum'. Muud ei ole meil vaja.

Laenu­ga *fail* on selles suhtes kõik korras, aga muidu unustatakse see vana laenamispõhimõte pahatihti. Nt juba ammu eesti keeles käibiva sõna *volüüm* oleme võtnud üle prantsuse keelest (< *volume* 'maht, ulatus; köide') ja ta on meil tähendanud 'lopsakas kehavorm'. Ent sõna *volume* on olemas ka inglise keeles ning praegu oleme selle keele lausmõju all. Täiesti asjatult on prantsuse häälduses laenule *volüüm* laenatud külge inglise tähendusi: nt šampoon annab juustele *volüümi*, p.o kohevust. Keera *volüüm* maha, p.o keera heli vaiksemaks (st *volüüm* on siin 'helitugevus'). Raamatu rootsikeelne *volüüm*, p.o väljaanne. *Volüümi* kasutatakse ka seal, kus peaks seisma ladina laen *voluumen*, s.o köide (teose osana).

Kõige groteskem näide on inglise sõnaga *test* juhtunu. Aastakümneid tagasi laenati see sõna koos pedagoogikas ja psühholoogias levima hakanud meetodiga ka eesti oskuskeelde. Tähendus oli siis ja on praegugi 'standardülesannete kogum psüühiliste omaduste

või teadmiste ja oskuste mõõtmiseks. Nii saab mõõta nt loogilist mõtlemist, mälu, hoiakut. Vastuste õigsust kontrollitakse *testivõtmega*. Verb *testima* tähendab vastavalt 'testi tegema, psüühilisi omadusi või teadmisi ja oskusi mõõtma', nt testitakse tähelepanu, rootsi keele oskust, testitakse mingile ametikohale kandideerijaid, üliõpilaseks pürgijaid. On loomulik, et terminid rändavad vahel ühelt erialalt ka naaberaladele, kuid säilitades oma põhitähenduse. Siingi olnuks see mingis ulatuses võimalik.

Juhtunud on aga midagi muud. Ollakse täiesti unustamas sõnu *katse* ja *proov*, *katsetama* ja *proovima*, sest eestlased on lummatud sõnadest *test* ja *testima*. Näiteid: USA katsetab uut tüüpi raketti – ja see olevat *test* (→ *katsetus*). Ajaleht proovib järele, kas ning kui kiiresti telegrammid kohale jõuavad – ja see olevat *test* (→ *proov*). Asjatundjad hindavad ja panevad paremusjärjestusse piimatooteid, pesupulbreid, päikesepriile või tolmuimejaid – ja need kõik olevat *testid* (→ *hindamine*, toiduaine *degusteerimine*). Mingi riik on sügavas majanduskriisis, aga kommentaator arvab, et „tõeline *test* on alles algamas” (→ *proovilepanek*). Sama sünnib ka liitsõnades: Autod kihutavad *testirajal* ja nende roolis on kogenud *testisõitjad* (→ *katserada* ja *katsesõitja*). Lennukit juhib *testpilot* (→ *katselendur*). Modellikandidaadid peavad kõigepealt esitama *testifotod* (→ *proovifoto*). Uus kauplusekett avab *testkaupluse* (→ *proovikauplus*).

Kõik need *testi*-näited on keelemõjukast Eesti ajakirjandusest, niisamuti järgmised tegusõna *testima* kasutuse näited: Hiina *testib* saare lähedal raketrelvi (→ *katsetab*). Müüja ei lubanud põsepuna *testida* (→ (*järele*) *proovida*). Kõik kosmeetikatooted on kuskil laboris välja töötatud ja *testitud* (→ *järele* või *läbi proovitud*). Lõõr tuleb *testida* vastava tehnilise uurimiskeskuse poolt (= tuleb mees, paneb ajalehe või pilpad põlema ja *proovib*, kas lõõr tõmbab). Labor *testis* 27 sorti kartulikrõpse ja avastas veerandis *testitud* krõpsudes ülemäära nitraate (→ *uuris*, *läbiuuritud* krõpsud). Jalgpalliklubi *testib*

ML-i hooajaelses treeningmängus (→ *proovib* ML-i, *teeb* ML-iga *proovi*). *Testige* oma sõpru, kui olete omadega puntras ja vajate abi (*pange* sõbrad *proovile*). – Panin kõigile esitatud näidetele eestikeel- sed tõlked sulgudesse. Näited on võetud üldkeelsest tekstist, kus mingit *testimist* ei lähe üldse tarvis.

Niisama üleliigne on *testimine* ka enamiku erialade oskuskee- les, ometi tungib ta isegi oskussõnastikesse ja terministandardi- tesse. Sellel taustal on meeldiv lugeda „Inglise-eesti-vene keemia sõnaraamatust” (Tallinn: Eesti Entsüklopeediakirjastus, 1998), et *test-jar* on *keeduklaas*, *test-paper* – *reaktiivpaber* ehk *indikaator- paber*, *test-plant* – *katseseade* ja *test-tube* – *katsesklaas*. Eesti oskus- keeles on paljudel erialadel olnud *katsed* ja nende tegemine olnud *katsetamine*, s.o uurimise eesmärgil mingi nähtuse esilekutsumine või mõjustamine, eksperimenteerimine. Nii on olnud keemias, füüsikas, bioloogias, põllumajanduses, tehnikas jm. Laborikatsed on olnud *teimid*, laboratoorne katsetamine – *teimimine*. „Metalli- õpetuse ja metallide tehnoloogia” sõnastiku IV osas (Tallinn: TTÜ kirjastus, 2001) on käsitletud igat liiki *teime*, *teimimist* ja *teimikuid* (*teimikehi*), laskmata ennast segada inglise termineist *test*, *testing* ja *test piece* (*specimen*). Üldkeeles neid tarvis ei lähe, küll on nad harilikud veel ehituses (nt ehitusmaterjalide *tugevusteimid*, *painde- teimid*, *väsimusteimid*), elektroonikas, farmaatsias jm. *Teim(ima)* on Johannes Aaviku tehistüvi, mida ta 1936. a pakkus tähenduses ’uurivald, tähelepanelikult vaatlema, läbi vaatama’, kuid mis käibe- le läks juba kolmekümnendate lõpus üksnes oskuskeeles ja eelmaini- tud tähenduses (Erelt, Kull, Meriste 1985: 120–121).

Kõige enam paistab *testima*-suurmoe tõttu kannatada saavat tegusõna *proovima*, mille kasutamist seetõttu meenutan. Seletussõ- naraamat annab esimeseks tähenduseks ’millegi omadusi, seisun- dit, sobivust vm kindlaks tegema’, nt Mees *proovib* värve, uut püssi, noa teravust. Laps *proovib* varbaga vett. Tüdruk *proovib* kingi jalga. Teine tähendus on ’midagi teha püüdma’ (nt *Proovisin* tõlkida).

Tarvilikud on olnud ka ühendtegu sõnad *järele proovima* 'midagi kontrollimisega kindlaks tegema' ja *läbi proovima* 'põhjalikult, ammendavalt proovima' („Eesti kirjakeele seletussõnaraamat” IV köide, 3. vihik, lk 504–505).

Nimisõna *proov* keskne tähendus on 'väike osa millestki (hrl omaduste või koostise määramiseks)', nt *kauba-*, *kivimi-*, *mulla-*, *piima-*, *riide-*, *veeproov*. Kuid loomulikult on *proov* ka 'tegevus omaduste, väärtuste vms kindlakstegemiseks', nt Teeme *proovi*, kas tross peab vastu. Piima rasvasuse *proov*. Naha tundlikkuse *proov*. Koorilauljate hääleulatuse *proov*.

Kokku võttes:

- ***proovitakse*** midagi olemasolevat, väljatöötatut (kuidas töötab, kuidas on välja tulnud),
- ***katsetatakse*** midagi uut, väljatöötamisel olevat, et kindlaks teha omadusi, sobivust, rakendusvõimalusi vms,
- ***teimitakse*** laboris omaduste määramiseks.

Testimise tavav määratlus oli ajakirjas Arvutimaailm 1994, nr 10, lk 30: „**testimine** (*testing*) Protsess, mis peab tagama, et toode hakkab tööle kõigis olukordades, mida ükskõik kes peale kasutaja suudab ette kujutada.”

Universaalsed *test* ja *testima* on küll mugavad, kuid eesti keelest läheks jälle suur tükk kaduma. (Retsensent Heido Ots võrdleb: „See on sedasorti mugavus, kus näiteks kogu esemelist tehnikasõnavara asendaks „jublakas”.”)

Tõlkelaenud – teise keele sõna tõlgitakse oma sõnaks. Need on küll eesti keele sõnad või sõnaühendid, ent nad on mõnest teisest keelest sõna-sõnalt või morfeem-morfeemilt tõlgitud ning sel viisil laenatud koos sama tähendusega. Nõukogudeaegsed poliitika ja majanduse terminid olid valdavas enamikus vene tõlkelaenud. Nende hulgas oli nii sõnaühendeid kui ka liitsõnu ja tuletisi: *sotsialistlik võistlus* (*социалистическое соревнование*), *viisaastak*

(*пятилетка*), *lööklane* (*ударник*). Viimases kahes näites pais-
tab selgesti morfeem-morfeemilt kopeerimine. Juurmorfeemidele
пяти ja *лет* vastavad *viis* ja *aasta*, vene liitele *-ка* eesti *-k*, juur-
morfeem *удар* on tõlkes *löök*, liidemorfeem *-ник* on saanud vasteks
lane-liite. Nii tagati ka ideoloogia truu ülekandmine.

Sellega seoses vastandiks kaks näidet, kus eesti keeles jäeti tead-
likult valimata tõlkelaenu tee. Nimelt tõlgiti vene *хозяйственный*
расчёт juba 1940. a eesti keelde mitte kui „majanduslik arvestus”,
vaid kui *isemajandamine*. Mihhail Gorbatsšovi alustatud majandus-
reformist *перестройка* taheti Eesti NSVs teha mitte lihtsalt „pere-
stroika” ega „ümberkorraldamine”, vaid *uutmine* (tüvest *uus* : *uus*
: *uut*). Selle kulminatsioon oli 1987. a septembris avalikuks tehtud
isemajandava Eesti (IME) ettepanek. Gorbatsšovi-aegsed tühjad
lööksõnad *pidurdusmehhanism* ja *kiirenduskurss* on aga otsesed
tõlkelaenud (*тормозной механизм, ускорительный курс*).

Üldiselt on loomulik, et oskussõnavaras on tõlkelaene rohkem
kui keele üldsõnavaras. Terminite motivatsioon eri keeltes ei pea
kokku langema, aga tihtipeale see siiski on nii, vrd nt *tõendamiskoormis* –
ld *onus probandi*, sks *Beweislast*, sm *todistustaakka*; *pooljuht* –
ingl *semiconductor*, pr *semi-conducteur*, vn *полупроводник*, sks
Halbleiter, sm *puolijohde*; *vooltootmine* – ingl *flow-line production*, sks
Fließfertigung, vn *поточное производство*; *tööjõustatistika* – ingl
labour force statistics, sks *Arbeitskräftestatistik*; *võtmesõna* – ingl *key*
word, vn *ключевое слово*, sm *avainsana*. Laenuline on piltlikkusk-
si, nt meditsiinis ’traumajärgset hingamispuudulikkuse röntgenileidu’
tähistav termin *lumetormikops*, vrd ingl *snow storm lung* ja soome
lumipyrykeuhko. Vähem on meil täiesti omanäolisi keelendeid,
mille kõrvale ei ole seesugust teiskeelset tuge seada, nt: *siduskäitis*,
purjelaud, *lainelaud*, *tarkvara*, *riistvara*, *priivara*, *jugalaser*, *suhte-*
korraldaja. Retsensent Vello Hansoni märkus *priivara* kohta: „Laiad
massid kipuvad seda nimetama „vabavaraks” (see on paha, sest on
olemas ka *vaba tarkvara* ja sel on teine tähendus), samuti on *vaba*

hakanud muudeski kohtades tähistama tasuta saadavat. Vahetege-
mine *vaba* ja *prii* koha, pileti jms vahel oleks siiski vaja säilitada.”

Tõlkelaene soovitasid eesti oskussõnavarra juba Ado Grenz-
stein, Karl August Hermann ja J. V. Veski. Grenzsteini „Eesti
Sõnaraamatus” (1884) oli esitatud hulk saksa tõlkelaene. Kuigi
veendunud purist, ei näinud ta nendes midagi taunimisväärset. Nt
keskjooks, *keskkool*, *kolmkõla*, *päästepaat*, *rahvamajandus*, *segaarv*,
segarent, *värsijalg*, *värsimõõt*, *algtäht* (hiljem sai kuju *algustäht*),
kõrvasnurk (sai kuju *kõrvunurk*), *õpekeel* (sai kuju *õppekeel*) jpt sei-
savad selles raamatus. Tõlkelaene lõi rohkesti teinegi purist – Her-
mann. Enamasti olid need ümberpanekud saksa keelest või saksa
keele kaudu eesti keelde tulnud rahvusvahelistest sõnadest, nagu
eesriie (Vorhang), *ühekõne* (monoloog), *inimeseteadus* (antropo-
loogia), *ei-midagi-dus* (nihilism), *aadendus* (idealism), *nimestus*
(nominalism) jm. Tõlkelaene tõi oskussõnavarra ka Veski. Tema
vahendatud on nt *soojalembene* < kr *thermophilos*; *hulktahukas* <
kr *polyedron*; *käendus* < vn *нопыка*; *taandareng* < sks *Rückbildung*;
kaljukass < norra *fjellfross* (praegu eelistavad zooloogid sõna *ahm*).

Nüüdisajal voolab kõigisse Euroopa keeltesse palju tõlkelaene,
mille lähtekeelt on raske määrata. Küllap on see harilikult inglise,
prantsuse või saksa keel. Nt ei saa kindlalt väita, mis keelest said
alguse nende sõnade ideed: *rahapesu*, *kaabeltelevisioon*, *kaugotsing*,
tugiisik, *tulemuspalk*. Euro-eesosaga sõnades saab pooleesliitel *euro*-
olla kolm tähendust: kas Euroopa Liidu, Euroopa või ELi rahaühiku
tähendus. Sõna teine pool on tõlkeline, nt *euroläbirääkimised*, *-toe-
tus*, *-turg*, *-valuuta*, *-volinik*, *-tsoon*.

Kui lähteks on mõne väiksema rahva keel, siis tulevad tõlkelaenud
nagu harilikult muudki laenud meile suurte vahenduskeelte kaudu.
Nt sai *sametrevolutsioon* veretu revolutsiooni tähenduses alguse
tšehhi keelest ja levis sealt küll otse, küll kaudu paljudesse keeltesse.

Eriti kergesti käib meil tõlkelaenude võtmine **soome** keelest
(Erelt 1995: 14–15). Väga lähedaste keelte tõttu võib see vahel ohtlik

olla – kui kaob eesti ja soome keele selge vahe tunne ning soome liitsõna osad vahetatakse neile näiliselt vastavate eesti tüvede vastu, kujutledes, et on saadud eesti sõna:

koormaauto (sm *kuormaauto*), kuigi eesti keeles on *veoauto*;
paketauto (sm *pakettiauto*), ee *pakiauto*;
jällemüük, *-müüja* (sm *jälleenmyynti*, *-myyjä*), ee *edasimüük*,
-müüja;
maaletoomine, *-tooja* (sm *maahantuonti*, *-tuoja*), ee *import*, *sissevedu*; *importija* (vt ka Saari 2004: 759–760);
edukaart (sm *etukortti*), ee *sooduskaart*;
ametikool (sm *ammattikoulu*), ee *kutsekool*;
töömaa (sm *työmaa*), ee *ehitusplats*;
ilmapiir (sm *ilmapiiri*), ee *õhkkond*, *atmosfäär*;
vettühlgav (sm *vettähylkivä*), ee *mürgumatu*, *hüdrofoobne* (nt riide, karvkatte kohta);
uputatud valamu (sm *upotettu kaatoallas*), ee *süvistatud valamu*;
autokse uputatud käepidemed – ee *süvistatud käepidemed*;
uputatud kruvid – ee *süvistatud kruvid*;
auto armatuurilaua sügavusse uputatud näidikud – ee *süvistatud näidikud*;
uputatav pump (sm *upotettu pumppu*), ee *sukelpump*.

Ent ettevaatlik tuleb olla ka mitmetähenduslike inglise sõnadega. Tehes tõlkelaene kahesõnalistest terminitest, mille esimene sõna on *public*, peab arvestama, et sisu järgi saab eesti vaste olla *avalik*, *ühiskondlik*, *üld-*, *ühis-*, *rahva-*, *riigi-* jm. Nt

public service – *avalik teenistus*
public order – *avalik kord*
public opinion – *avalik arvamus*
public transport – *ühissõidukid*; *ühistransport*
public fee – *riigilõiv*
public procurement – *riigihange*; *riiklik tellimus*
public institution – *ametiasutus*
public utilities – *kommunaalteenused*
public pension – *rahvapension*

public rights – üldised kasutamisõigused (piirid teabevõtule Internetist ja sinna paigutamisele)

Niisama raske on ka sõna *national* sisaldavate terminite tõlkimine. See inglise sõna tähendab harilikult *riigi-, riiklik, üleriigiline, sise-maine* (kehvem: *siseriiklik*), *riigisisene*, vahel ka *kesk-, sotsiaal-, rahva-, rahvus- ja rahvuslik*. Kalduvusest mehaanilisele asendusele *national = rahvuslik* on rohkesti kirjutatud, pikemalt: Mereste 2000: 308–317; Saari 2004: 861–865; Maire Raadik kogumikus Keelenõu- anne 2000: 15–18. Siinjuures pisut lisa.

Maailmas on kahesuguseid riike: need, kus on keskne riik, ja need, kus on keskne rahvuse mõiste. USAs, Rootsis jm on keskne riik ja rääkida nendega seoses *rahvuslikust julgeolekust* on viga (nt Ameerika Ühendriikide rahvusliku julgeoleku strateegia), *USA rahvuslik ookeaniuurimiskeskus* aga koomiline (sama hea kui *Eesti NSV kalad*). Eesti on riik, kus rahvuse mõiste on olulisel kohal, st peale Eesti kodakondsuse teame sedagi, kes on eestlane, kes vene- lane, kes soomlane jne. Ent just sellepärast, et meil elab peale eest- laste veel palju muudest rahvustest inimesi, on meilgi õigem rääkida *riiklikust julgeolekust* ja *riigikaitsest* (vastavalt *national security* ja *national defence*). Õelda *ministeeriumi kokkulepped rahvuslike ja välisriikide ametkondadega* moonutaks mõtet, kui peetakse silmas *oma riigi ja välisriikide ametkondi*.

Kuidagi ei saa olla ka „rahvusstandardeid”. Inglisekeelne *national standard* on Euroopa standardile vastandatuna *Eesti standard*, konteksti kohaselt ka *sisemaine* ehk *riigisisene standard* (nt „rahvus- standardites või siseriiklikes õigusaktides” asemel p.o *sisemaistes ~ riigisisestes standardites või õigusaktides*). „Eesti standardi rahvuslik lisa” p.o *Eesti standardi lisa* (vrd Euroopa standardi lisa); rakendada „rahvuslikul tasemel” p.o *riiklikul* või *üleriigilisel tasemel*; „rah- vuslikud standardiorganisatsioonid” p.o *riikide* või *sisemaised* või *riigisisesed standardiorganisatsioonid*. On väga mugav teha sõna *national* universaaltõlge, kuid kahjuks on sel sõnal mitu tähen-

dust ja *rahvuslik* ei ole nende hulgas olulisim. Standardikontekstis on *rahvuslik* isegi välistatud, sest standardeid ei panda kehtima rahvuste järgi. On liiga absurdne kehtestada meie riigis eestlaste, venelaste, ukrainlaste jt jaoks näiteks eri kütusestandardid. Niisama imelik on koostada *rahvuslikku liiklusohutuse programmi*.

Mujalt näiteid:

national debt – riigivõlg

gross national product – rahvamajanduse kogutoodang

national government – keskvalitsus

national board – keskasutus

national insurance – sotsiaalkindlustus

national currency – riigi vääring, omavääring, omavaluuta (vastandina välisvääringule)

national price level – siseturu hinnatase

national economy – rahvamajandus

national accounting, national accounts – rahvamajanduslik raamatupidamine

national state – rahvusriik

Olen nende näidetega tahtnud öelda ainult seda, et tõlkelaenude tegemine ei tohi iialgi olla mehaaniline. Kui me eestlased oleme mõnede mõistete eristamisel (viimases näites riik, rahvas ja rahvus) täpsemad, siis seda ka väljendagem. Paraku rakendati ingl System of National Accounts meil kui *rahvusliku arvepidamise süsteem*. Ja muidugi ei suudetud omal ajal vastu panna kiusatusele tõlkida *national park rahvuspargiks*, kuigi see on sisult *riiklik kaitseala*. Mis pargid on Lahemaa, Soomaa või Karula? 2004. a looduskaitseadus määratleb, et rahvuspark on „kaitseala looduse, maastike, kultuuripärandi ning tasakaalustatud keskkonnakasutuse säilitamiseks, kaitsmiseks, taastamiseks, uurimiseks ja tutvustamiseks”. Kultiveeritud park on pigem selle vastand. Kas oskate Soomaad pargina kujutleda?

Lõpuks näited selle kohta, kuidas eesti keeles on euroasjade ajamiseks paremad nimetused kui mitmes teises ELi keeles. Inglise kee-

les on kaks väga lähedast nimetust: Council of Europe ja European Council, eesti keeles need ei segune: Euroopa Nõukogu ja Euroopa Ülemkogu. Inglise keeles on Court of Auditors (*kohus* sisaldub ka prantsuskeelses nimetuses), eesti keeles vastab sellele *kontrollikoda*, sest see institutsioon ei ole kohtuvõimu kandja. Inglise keeles (ja ka prantsuse keeles) on ametinimetus Advocate General. Tema ülesanne on teha kohtule kohtuvaidlusest kokkuvõtteid, milles sisaldub ka vaidluse lahendusettepanek. See jurist jääb vaidluses erapooletuks, mistõttu sõna *advokaat* oleks eksitav. Eestikeelne nimetus on *kohtujurist*. (Viimast mõistet on käsitletud: Pohlak, Saluäär 1999: 16.) Lisan veel ühe ametinimetuse – prantsuse keelest alguse saanud tõlkelaenulise *juristi-lingvisti*. Tegemist ei ole aga kahte ametit – juristi ja lingvisti (= keeleteadlase) oma – ühitava töötajaga. „Jurist-lingvist” kontrollib, kas tõlgitud tekstis väljendub täpselt lähtetekstis kirjapandud juriidiline mõte. Põhihariduse poolest on ta jurist. Saaksime öelda, et ta on *keelejurist*.

Nii olemegi tõlkelaenude juurest jõudnud juhtumiteni, kus eesti keeles pole saanud rahulduda tõlkelaenuga, vaid oleme pidanud sisu täpselt väljendamiseks moodustama oma iseseisva termini.

Tähenduslaenud – eesti keeles olemasolevale sõnale laenatakse mujalt uus tähendus, mida eesti sõnal enne polnud. Nt sõnadele *hiir*, *mälu*, *aken*, *kodu* on inglise sõnade *mouse*, *memory*, *window*, *home* järgi laenatud juurde vastavad arvutiala tähendused.

Ent tehakse ka tarbetuid tähenduslaene. Eelkirjeldatud *testima* oli esimesel laenamisel pedagoogika terminiks pärislaen, teisel laenamisel aga täpsemalt võttes tähenduslaen, sest eesti keeles juba olemasolevale sõnale laenati inglise keelest asjatult juurde veel tähendused 'katsetama; proovima; teimima'. Spordikeel paistab silma fennismidega. „Kuid ärevaks tegi väravahahtide nõrk *esitus*” – eesti sõnale *esitus* on soome sõna *esitys* järgi omistatud tähendus 'esinemine', mida eesti sõnal tegelikult pole. „Eesti meeskond *hävis*

juba teises mängus” – soome *hävitä* tähendab ka ’kaotada’, mida eesti *hävida* ei tähenda, vrd *Hävisi voittajalle minuutilla* ja *Kaotas võitjale minutiga*. *Hävisimme 0–3* ja *Kaotasime 0 : 3*. „Eesti koon-dise häving” oleks eesti keeles siiski ainult *Eesti koondise kaotus*.

Tarbetute tähenduslaenude pärast manitsemine pole midagi uut. Meenutagem J. V. Veski 1913. a kirjutatud sõnu seoses keele-uuenduslaste viljeldud lauslaenamistega: „Kuhu säherdune mõistete segamine, kui ta maksvusele peaks pääsma, pikapeale viib, on selge: meie sõnade tähenduses võtab Baabeli segadus maad ja Eesti keel nihutatakse tema iseolemise kõigutamise teel viimaks mingiks ise-seisvuseeta soomelaadiliseks keeleseguks” (Veski 1958: 51).

Uued laentähendused jäävad väga kergesti külge võõrsõnadele. *Humanitaarne* oli varem käibel eelkõige sõnus *humanitaarteadused* ja *-ained* ’inimesega seotud’, s.o vastandina sõnale *reaalne* liitsõnus *reaalteadused* ja *-ained*. Nüüd on laialt kasutusel sõna *humanitaar-abi*. *Humanitaarse* uus tähendus ’inimest armastav, humaanne’ on tulnud teiste keelte mõjul (ingl *humanitarian aid*, sm *humanitaarinen apu*, rootsi *humanitär hjälp*). Ilma mõjutuseta olnuks meil *humaanabi*. Kõigile teada on uued laentähendused üldkeele võõrsõnadel *fantastiline*, *eksklusiivne* ja *karismaatiline*. Hulga tarbetuid laentähendusi on inglise keelest juurde korjanud eelkäsitletud *volüüm*. Ptk-s „Üks mõiste – mitu terminit” soovimatu variantsuse 2. punktis on käsitletud sõna *operaator* segavat uudistähendust ’käitusfirma’.

Laentähenduste lisandumisega omasõnadele kaasneb tavaliselt nende tähenduse laienemine ähmastumiseni välja. Oleme pidanud harjuma, et raamatukoguhoidja, arst ja õpetaja osutavad *teenust* (ingl *service*). Ent vähe sellest – raamatu laenutamine, bronhiidi ravimine, lapse õpetamine on nüüd juba *tooted*. Olgu tervishoid, haridus, pangandus, kindlustus vm ala – kõige keskmeks on *toode*, mis on rakendatud nagu inglise *product*. (Sõna *toode* panganduses vt Keelenõuanne 2000: 19–21; Raadik 2005: 38–41).

Laenlühenditega moodustatud liitsõnad – võetakse inglise kirja-pildis, aga eesti häälduses lühend ja kasutatakse seda liitsõna täien-dosana. Lühendit ja liitsõna põhiosa ühendab sidekriips. Nt

e-sõnade sari, kus *e* = *elektrooniline*, *elektron*:- *e*-hääletus, *e*-mak-suamet, *e*-riik, *e*-valitsus, *e*-teenus, *e*-ajakiri, *e*-õpe = *e*-kooli-tus, *e*-kursus, *e*-pank – sari sai alguse inglise sõnast *e-mail*;
m-sõnade sari, kus *m* = *mobiiltelefoni*, *mobiili*-, *mobiil*:- *m*-kaart, *m*-pilet, *m*-parkimine, *m*-kaubandus, *m*-konto, *m*-makse;
HIV-positiivne, *HIV*-nakkus;
IT-kolledž, *IT*-õpe, *IT*-firma;
SMS-hääletus, *SMS*-sõnum (Short Message Service).

Ladina ja vanakreeka morfeemide kasutamine

Põhimõtteliselt on siingi tegemist laenamisega, kuid laenu allikaks ei ole nüüdisaja elavad keeled, vaid klassikaline ladina ja vanakreeka keel. Kui ollakse huvitatud oskuskeele rahvusvahelisuse suurenda-misest, siis puhtaim tee selleks meie kultuurilevilas on, et elavad keeled kasutavad kõigi ühisvara – antiikkeelte sugemeid. Nende kujult ja sisult standardsete elementide abil õnnestub tagada oskus-sõnavaras nii vajalikku süsteemsust ja järjekindlust. Valmiselemente on lihtne käsitseda, need on võrreldavad tööstuslikult toodetavate detailidega, millest ehitajad mugavalt ja kiiresti panevad kokku mis tahes ehitisi. Tulemusedki on ökonoomsed, niisama nagu täna-päeva ehitustegevuses. Puudub küll rahvuslikkuse kordumatu võlu, aga XXI sajandil polevat see enam esikohanõue. Kuid nagu osav arhitekt ja ehitaja saavad uusi ja huvitavaid aktsente anda, nii saab seda teha ka oskustega terminoloog.

Kreeka ja ladina terminielemendid jagunevad oskussõnavaras kasutamise ulatuse järgi universaalseteks ja spetsiaalseteks. Esi-meste näiteid on *hüper*-, *hüpo*-, *mikro*-, *makro*-, *a*-, *anti*-, *-loogia*, *-noomia*. Teisel juhul nopib iga teadus klassikalisest varamust, mida

ja mis tähenduses vajab just tema, nt lingvistikas *lekt* (*sotsiolekt, idiolekt, dialekt*), *-onüüm* (*toponüüm, antroponüüm, etnonüüm*), *-eem* (*foneem, morfeem, lekseem, semeem*), *-ftong* (*monoftong, diftong, triftong*), *leks-* (*leksika, leksikaalne, leksikoloog, leksikon*).

Enamasti annab ladina ja kreeka keelest **otse ülevõtmine** eesti keeles parema tulemuse kui vahenduskeelte kaudu. Tuntud näide on otse vanakreeka häälduses laenatud *küberneetika*, samal ajal kui inglise keele kaudu saanuksime *saibeneetika*. Kuvandit tähistav laensõna tulnuks kohe algul võtta otse ladinast *imago* kujul, jättes kõrvale *imidži*, mille meile annab inglise keel, ja *imaaži*, mis tuli prantsuse keele kaudu. Just *imago* laseb otse edasi teha ka sõnad *imagoloogia* ja *imagoloog*. Meie laenu- ja tuletussüsteemis peaks elektrooniline käivitustõkis olema *immobilisaator* või *immobilaa- tor*, mitte *immobilaiser*, nagu inglise keele järgi on tahetud. Paraku kipub (nt meditsiinis) laienema komme laenata inglise keelest ladina- ja kreekatüvelisi termineid inglise häälduse järgi. Selle põhjus on ilmselge: ladina ja vanakreeka keele oskus on vähene või seda ausalt öelda polegi.

Olen saanud ka kriitikat, et soovitan võõrsõnakuju *desodorant*, kuigi „kõik” kasutavad *deodoranti*. Sellel soovitusel on siiski põhjus. Laenan otse ladina keelest: eemaldamise eesliide *de-* + tüvi *odor* 'lõhn' + järelliide *-ant*. Kui eesliide lõpeb ja tüvi algab täis- häälikuga, siis tuleb nende vahele sidehäälik *s*. Nii on see suures, seni eranditeta sõnasarjas: *des/aktiveerima, des/armeerima, des/infitseerima, des/informeerima, des/organiseerima, des/orienteerima* jpm. Inglise keeles nii ei ole, nt *desoksüdeerima* on seal *deoxidize*, *desoksüribonukleiinhape* (DNA) on seal *deoxyribonucleic acid*. Inglise *deodorant, deodorize* ja *deodorizer* ei määra veel eesti kasutust, korrapärased laenud oleksid *desodorant, desodoreerima* ja *desodoraator* (seade).

Kreeka ja ladina keelest saab eesti oskuskeel oma käsutusse nii juur- kui ka liidemorfeeme, mida tuleb ainult pisut häälduses

ja kirjapildis kohandada. **Juurmorfeemid** võivad meil käibida omaette sõnadena (nt *trakt* ja *edikt* ladina keelest, *glüpt* ja *toon* kreeka keelest) või olla tuletusalusteks liidetele (kr *eeter* + *lik*, ld *passiiv* + *sus*).

Meil on rohkesti kasutusel kreeka ja ladina **järelliiteid** ehk **sufikseid**, nt *-ia*, *-ism*, *-ist*, *-k*, *-ka*, *-on*, *-or*, kuid sõnad, kus nad esinevad, on eesti keelde üldjuhul laenatud **valmistuletistena**, nagu *harmonia*, *separatism*, *lingvist*, *tehnika*, *leksikon*, *separaator*. Kohapeal tuletame haruharva, nt siinse põlevkivi nimetus *kukersiit* ja selle järel tulnud ehitusmaterjalide terminid *kukermiit*, *kukersool*, *kukeroon* on kõik Kukruse mõisa saksakeelse nime Kuckers alusel võõrliidetelega tuletatud. Omatüvedest aga eesti keele reeglid võõrliidetelega tuletada ei lubagi, vt eespool lk 180 jj.

Kreeka ja ladina päritolu liidete lisaväärtus on selles, et neile võib eri alade keeles anda spetsialiseeritud tähenduse – piiritluse või ümbermõtestuse. Nt kreeka *-iit* annab meditsiinikeeles põletikunimetusi: *angiit*, *apenditsiit*, *arteriit*, *bronhiit*, *kardiit*, *konjunktiviit*, *parodontiit*, *pleuriit*, .. Geoloogiakeeles tuletab sama *-iit* mineraalinimetusi: *baikaliit*, *basaniit*, *biankiit*, *bömiit*, *glauberiit*, *kupriit*, *labradoriit*, *malahhiit*, *püriit*, *stanniit*, .. Liide *-oom* märgib meditsiinis kasvajanimetusi: *adenoom*, *granuloom*, *kartsinoom*, *lipoom*, *osteoom*, *sarkoom*, .. Nagu järelliididel võib mõnel erialal olla spetsiaaltähendus ka **eesliidetal** ehk **prefiksitel**. Ega võõresliiteidki oma eesti tüvedele liita saa, küll aga on neid võõrtüvede küljes ning meile laenunudki valmissõnadena. Nii märgib *in-* meditsiinikeeles millegi tungimist organismi sisse: *in* + *filtratsioon* 'sisseimbumine', *in* + *fusioon* 'sisseniristus', *in* + *halatsioon* 'sissehingamine', *in* + *jektatsioon* 'süstimine', *in* + *toksikatsioon* 'mürgistus', *in* + *tubatsioon* 'sondimine, torustus', .. Eesti tüvesid aga liite *in-* külge panna ei saa („inniristus”, „inhingamine”).

Kreeka ja ladina päritolu tüvedest nagu muudestki laensõnadest saab vormida eesti keele reeglite kohaselt **liitsõnu**, nagu sõnast

kultuur (ld *cultura*) omastavalise liitumisega *kultuurielu*, *-korraldus*, *-lugu*, *-mälestis*, *-pärand*, *-selts* või nimetavalise liitumisega *kultuurmaastik*, *-puistu*, *-rohumaa*, *-taim*. Viimaste aastakümnetega on aga meil ja paljudes teistes keeltes lisandunud veel üks liitmismall: liita kreeka või ladina iseseisvuseta juurmorfeeme eesosadena (harilikult sidevokaali abil) omatüvedelegi. Kui ammuilma olid olemas sellised kreeka liitmismalli järgi tehtud sõnad nagu *baro* + *meeter* või *topo* + *graafia*, siis veel poole sajandi eest kreeka + eesti või ladina + eesti hübriide põlati. Nüüd on keeleringkondki nendega harjunud ja ei tehta vahet, kas võõras **pooleesliide** ehk **prefiksoid** liitub võõr- või omatüvega: *biblio* + *kirje*, *digi* + *kõne*, *fono* + *lukk*, *kvadro* + *heli*, *pseudo* + *käsk*, *stereo* + *kuularid*, *termo* + *paber*, *video* + *mäng*, *öko* + *tasakaal*. Sageli on need tõlkelaenud (vrd ingl *videogame*, sm *videopeli* ja ee *videomäng*), kuid pole haruldane ka liitumite omaloomed. Liites standardse kreeka tüve *tehn* + *o* (sidevokaal) oma tüvega, oleme saanud sõnad *tehnoabi*, *-eeskiri*, *-hooldus*, *-järelevalve*, *-keskus*, *-korrus*, *-seadmed*, *-talitus*, *-uuendus*, *-uuring*, *-võrgud*, *-ülekanne*, *-majanduslik*. See on kompaktsem väljendusvõimalus sõnaühendite *tehniline abi*, *tehniline järelevalve*, .. kõrval. (Sõnale *tehnosiire* tuleks aga eelistada pikemat ja selgemat *tehnoloogiasiire*.) Või liidame samal kombel elemendi *kem* + *o* ja saame liitumid *kemokindel*, *-puhas*, *kemokiud*, *-puhastus*, *-tõrje*, *-töötlus*. Pikemalt on need *keemiliselt vastupidav*, *keemiliselt puhas*, *keemiline kiud*, .. Võib kindlasti rääkida uuest liitmismallist, mis toimib üsna produktiivselt meie oma keele pinnal.

Kreeka-ladina päritolu, aga eesti keele seisukohast iseseisvuseta juurmorfeemi kasutamine tagaosana pärast oma tüve on eesti keelele täiesti võõras. See oleks siis *kriipsugraafi*, *lennudroomi*, *veaskoobi* võimalus – oma tüvi ja võõras **pooljärelliide** ehk **sufiksoid**. Võrdleme kolme liitmist. Pannes kokku kreeka *musikē* ja sõnast *logos* lähtuva *-loogia*, saame õige liitumi *musikoloogia*. Liites eesti keelsele sõnale *muusika* kreeka pooljärelliite, on tulemus väär *muu-*

sikaloogia. Parima liitsõna saame ühendades eesti komponendid: *muusika + teadus* ja niisamuti *muusika + teadlane*.

Nalja võib sufiksoidmoodustistega muidugi teha ja ongi tehtud. Näiteks oli ajalehes avaldatud ühe mehe *kelmoloogia* – elulugu, kus üks kelmus järgnes teisele. Piimapukkide pildistajat on naljatamisi nimetatud *pukoloogiks*. On kirjutatud, et „seni kui pole rahvaoslust, valitseb demokraatia nime all *kambakraatia*”. Need on juhusõnad (üheks korraks loodud sõnad), kuid slängis (või argikeele üldslängipoolses servas) kohtab vahel ka püsivamaid kokkusulatisi, nt valjuhääldi kohta käibivad nimetused *mögafon* (põhineb *megafoni* rahvaetümoloogial) ja *mölafon*. Kuid uut tüüpi telefoni jaoks pakutud *nutifon* ei olnud oskuskeelde võtmiseks sobiv.* Selle puhul on meenutatud *valgusfoori*, mis on aga siiski teist laadi juhtum: kreeka päritolu *foor* sai eesti keeles hiljemalt 1970. aastate algupoolel iseseisvaks sõnaks, nii et tegemist ei ole enam pelgalt sufiksoidiga.

Päris kummalise tulemuse annab tegelikult seegi, kui sufiksoid liita inglise sõnale. Nt „Vene-eesti sõjanduse sõnaraamatus” (Tallinn: Valgus, 1986) on vn *снайперскон* pandud ka eesti keeles *snaiperskoop*, s.o laen *snaiper* (ingl *sniper*) + kreeka *-skoop*. Seletuseks on *püssi infrapunasihik*, aga termin võiks olla *infrapunasihik* (ladina prefiksoid + eesti sõnad). Kui see on midagi erilist, siis *snaiprisihik* ehk *täpsussihik* (*snaiper* = *täpsuslaskur*).

Olulisemate vanakreeka ja ladina prefiksoidide ehk pooleesliidete ning sufiksoidide ehk pooljärelliidete nimestik vt EKK 2007 „Leksikoloogia” peatükk.

Peale *foori* on teisigi varem iseseisvuseta ladina ja vanakreeka morfeeme nüüd eesti keeles käibel ka omaette sõnadena, nagu *auto*, *dia*, *disko*, *kvadro*, *memo*, *mini*, *mono*, *repro*, *retro*, *pseudo*, *stereo*,

* *Nutitelefon* (ingl *smartphone*) – mobiiltelefon, milles on pihuarvuti ja telefoni funktsioonid ja mille kasutusloogika sarnaneb personaalarvuti omaga. Nutitelefonil on mobiilne võrguühendus, värviekraan ning enamasti ka fotokaamera.

teek, ultra, video. Nt vanakreeka päritolu *teek* (*thēkē* 'hoidla, kast'), mis oli tuntud sõnade *biblioteek, fonoteek, diskoteek, kartoteek* jt osana, esineb nüüd ka iseseisvana 'infokandjate või -üksuste kor-
rastatud kogu' tähenduses.

Mõnel juhul saab rääkida uue morfeemi tekkest, nt *info*: ld verb *informo* koosneb osadest *in + formo*. Eesti keeles võttis pike-
mast kujust *informatsioon* järelraie meetodil saadud lühendise *info*
kasutusele informaatika terminoloogia komisjon. Sellekohane ette-
panek tehti ajalehes *Sirp* ja *Vasar* 1968. a. Algul kasutati uudismor-
feemi ettevaatlikult liitsõnade eesosana, kuid üsna pea ka iseseisva
sõnana. Praeguseks on *info* andnud lugematul hulgal liitsõnu (nii
ees- kui ka tagaosana) ja tuletise *infondus*. Huvitav juhtum on ka
lühendis *kopter* – pikem kuju on *heliko + pter*, mille aluseks kreeka
osised *helix + pteron*. 1973. ja 1974. a otsiti ajalehe *Sirp* ja *Vasar*
„Keeleveergudel” millegipärast uut lühikest eesti vastet niigi sobi-
vale sõnale *helikopter*. Pakuti ligi 90 eesti uudistuletist ja -tüve, kuid
lennunduse oskussõnade komisjon valis kreekalähtese *kopteri*,
mille tegemisel oli esimesest tüvest osa maha raiutud, seekord siis
eestraie meetodil (aga võimalik, et pakkujal oli teada ka Ameerika
inglise kõnekeele *copter*). Eedete ülevaadet vt Keelevoos 73/74:
129–130.

Kuigi ladina ja vanakreeka keel ise on hääbunud, elab nende
sõnavara edasi, sest sellele toetub enamik meie kultuurilevila rah-
vusvahelisi sõnu ning, nagu eespool näidatud, ka hulk rahvuslikke
edasiarendusi.

Paraku peab selle osa lõpetama triviaalse tõdemusega: et
midagi kasutada, peab seda kasutada oskama. Nii on ka ladina kee-
lega, mida iga haritlane peaks natukenegi tundma. Vello Hanson
on kokku võtnud, miks on see tarvilik tehnikaharitlasele (Hanson
1994: (1) 23). „Esiteks tuleb inseneril vähemalt passiivselt osata
vähemalt paari-kolme indoeuroopa keelt, nende õppimise alus on
aga ladina keel. [...] Ladina keele elementaarnegi tundmine kõigu-

taks ehk usku sellesse, et antiiktüvelised sõnad on eri keeltes sama tähendusega.” Hansoni näited on inglise sõnad, mida võrreldagu vastavate eesti võõrsõnade tähendusega: *actual* ’tegelik, jooksev jne’, *application* ’rakendus’, *directory* ’kataloog’, *fix* on tihti ’parandama’, *illegal* ’lubamatu’, *subject* ’teema, arutlusobjekt’, *technology* enamasti ’tehnika’, *technique* ’meetod’ jne. Rahvusvaheliste sõnade tähenduste nihkumise kohta rahvuskeeltes vt ka ptk „Oma- ja võõrtermin”.

„Teiseks on antiikkeeled (kreeka ja ladina) olnud ka eesti keele uudissõnadega täiendamise kõige suurem ja loomulikum allikas.” Ka Hanson tuletab meelde, et laenata tuleb otse, mitte inglise keele kaudu.

„Kolmandaks, elementaarnegi ladina keele tundmine kahan-daks ehk tekstide sagedat võõrsõnadega huupi garneerimist, mida tehakse nähtavasti lootuses vihjata enda professionaalsusele ja erudeeritusele. Efekt võib paraku osutada vastupidiseks.” Samast manitsusest ei ole pääsetud siinseski raamatus.

Kokku võttes. Terminiallikaid ja terminisaamisviise on rohkesti – tuleb ainult iga kord nende hulgast sobivaim leida. Päril võimatu ei ole eesti keeles ühegi mõiste väljendamine. Teisest küljest on võimaluste rohkus hea ka selle poolest, et nii ei ähvarda eesti oskus-keelt üksluisus.

TERMINI VASTAVUS KEELENORMILE

Termini vastavus keelenormile tähendab seda, et termin peab olema kooskõlas nüüdiskeele ortograafia-, ortoepia-, morfoloogia-, sõnamoodustus-, semantika- ja stiilinõuetega. Arenenud ja areneva rahvuskeele normid ei kujuta endast aga igaveses rahus seisvaid, liikumatuid kaanoneid, vaid nende olekut võiks pigem iseloomustada kui dünaamilist tasakaalu. Tšehhi lingvist Vilém Mathesius on kirjakeeles ideaaliks pidanud elastset stabiilsust (1947. a töö „Kirjakeele stabiilsuse vajalikkusest” – Praha 1967: 378–393). Muutumatus tagab kirjakeele stabiilsuse, muutused aga tekivad või neid võetakse ette, et keel suudaks täita kõiki funktsioone nüüd ja edaspidi (vt ka Saari 1999: 602–603, 606).

Nagu eespool öeldud, on oskuskeel üks kirjakeele allkeeli ning tema normgi on allkeele normi iseärasustega. Termin keelenormile vastavuse all mõistame seetõttu vastavust **oma allkeele, s.o oskuskeele normile**. Teiste allkeeltega võrreldes on oskuskeele ja selle normi liikumine kiirem. Sellel on nii keelevälised kui ka keelesised põhjused ja mõjurid. Oma mõju on selgi asjaolul, et oskuskeel on teistest allkeeltest altim teadlikule suunamisele.

Allpool tuleb keeletasandite kaupa juttu termini vastavusest keelenormile, pidades silmas ortograafiat ehk õigekirja, ortoepiat ehk õigehääldust, morfoloogiat ehk sõnade muutmist ning sõnamoodustust (tuletust ja liitmist). Arvestada tuleb sedagi, et termin peab vastama oskuskeele **nüüdisnormile**, kuivõrd keelenorm on alati seotud kindla ajaga. Lähemalt käsitlen seda ptk-s „Termininõuete kokkuvõte”.

Ortograafia

Eesti oskuskeele õigekirjanormid kattuvad põhiliselt ülejäanud kirjakeele üldiste õigekirjanormidega. Suuremast täpsusest tingitud iseärasusi võib täheldada üksnes kokku- ja lahkukirjutamisel (rohkem kokkukirjutust), lühenditarvituses (oma lühendisüsteem mõnes erialakeeles), suure ja väikese algustähe tarvituses (kohanimeliste täiendite väike algustäht mõne eriala liiginimetuste tähistamiseks).

Eesti üldkeele ja oskuskeele **häälikute õigekirjutuses** ei ole mingeid erinevusi. Kunagi oli siiski juhtum, kui eriteadlased ei tahtnud nõustuda, et termineis *bitt* ja *spinn* tuleb lõpphäälik kirjutada kahe tähega, sest oldi harjunud inglise kirjakujuuga *bit* ja *spin*. Inglise ja eesti õigekirjanõuded on aga suuresti erinevad, eesti omad nõuavad ühesilbilistes sõnades silbi pikkust kandva hääliku kahekordselt kirjutamist. Füüsika termin *spinn* on eesti õigekirjakorra järgi ühes reas selliste sõnadega nagu *vinn* või *pinn*, arvutitermin *veeb* (ingl *web*) on nagu *tuub*.

Eesti normi seisukohast on mõõtühikute nimetused samasugused eesti keele sõnad nagu kõik teisedki. Iseasi on ühikute rahvusvahelised tähised, mida kasutatakse kõikjal ühesugusel kujul, rahvuskeele ortograafiast olenemata. Seepärast on tähised küll *bar*, *dyn*, *phon*, *mol*, *rad*, aga ühikunimetused käibivad eesti tekstis pika vokaaliga: *baar*, *düün*, *foon*, *mool*, *raad*. Sama lugu on konsonantidega: tähised – *bit*, *rem*, *Gal*, *var*, aga nimetused – *bitt*, *remm*, *gall*, *varr*.

Vähemalt toll, pangandus ja statistika on alad, kus läheb tarvis rahaühikute nimetuste õiget kirjanepikut. 2003. a vaadatigi need Eesti Keele Instituudis värskelt üle (Keelenõuanne 2004: 133–136). Pikk vokaal on kahe tähega ühesilbilistes nimetustes *baat* (Tai), *jeen* (Jaapan), *kiip* (Laos), *kroon* (mitmes riigis), *leev* (Bulgaaria) ja *liir* (Malta, Türgi, varem ka Itaalia) ning pikk konsonant kahe tähega sõnades *birr* (Etioopia), *dramm* (Armeenia), *kjatt* (Birma), *latt*

(Läti), *lekk* (Albaania), *litt* (Leedu), *soll* (Peruu), *somm* (Kõrgõzstan, Usbekistan), *zlott* (Poola) ja *vonn* (Lõuna- ja Põhja-Korea).

„Inglise-eesti-vene keemia sõnaraamatu” (Tallinn: Eesti Entsüklopeediakirjastus, 1998) tegijaile oli raske probleem, kuidas kirjutada nende keemiliste elementide nimetusi, mille aluseks on olnud isiku- või kohanimi. Perioodilisussüsteemi lõpus paiknevatel nimetustel ei olnud eesti keeles veel püsivaid kujusid. Lahenduseks oli kolm teed: kas lähtuda 1) aluseks oleva nime hääldusest, 2) nime kirja- ja pildist või 3) ladinakeelsest nimetusest väikeste mugandustega eesti ortograafia huvides. Nt E. O. Lawrence’i järgi nimetatud element oleks olnud nime häälduse põhjal *lorenssium*, *lourentsium* või *laurentsium*, nime kirja- ja pildi järgi *lawrencium*, ladinakeelsest nimetusest mugandades *lavrentsium*.

Varasem nõupidamine selles asjas oli olnud 1963. a. Tookord oli otsustatud lähtuda rahvusvahelistest ladinakeelsetest nimetustest, sättides eesti keele järgi vokaali pikkust ning asendades võõrtähed eesti tähtedega (Nurm 1964: 170). Uue sõnaraamatu autorite kollektiivis osalenud keeleteadlasena soovitasin jääda senise põhimõtte juurde. Seega sai:

IUPACi NIMETUS*	EESTIKEELNE NIMETUS	LÄHTENIMI
curium	kuurium	Curie
lawrencium	lavrentsium	Lawrence
nobelium	nobeelium	Nobel
rutherfordium	rutherfordium	Rutherford
hahnium	hahnium	Hahn
seaborgium	seaborgium	Seaborg
bohrium	bohrium	Bohr
hassium	hassium	Hesse linn, ld Hassias
meitnerium	meitneerium	Meitner

(vrd nime häälduse järgi: küürium, haanium, siborgium, boorium, maitneerium).

* IUPACi nimetus – Rahvusvahelise Puhta Keemia ja Rakenduskeemia Liidu antud nimetus.

Veel kord tulid elemendinimetused jutuks 5. oktoobril 2005 toimunud koosolekul, kus muudatusi ei tehtud, küll aga lisati nimetus *röntgeenium*.

Kõige üldisem ja parem soovitus võõrsõnade kirjutamiseks on: kui kahtlete, vaadake järele „Eesti õigekeelsussõnaraamatust ÕS 2006” ja „Võõrsõnade leksikonist” 2006. Pakun siinjuures ainult mõned näited võõrsõnadest, mida EKI keelenõuandest kõige sagedamini küsitakse: arvutiala – *meil, meilima, skannima = skaneerima, veeb, terminal* (olgu see siis arvutiterminal, makseterminal või lennujaama terminal, reisiterminal, kaubaterminal, tolliterminal); poliitika – *lobitöö, lobima*; tehnika – *trell = trellpuur*, tsitaatsõna *hands free (facility)* asemel olgu *vabakäeseade*; majandus – *bartertehing = vahetustehing, efektiivsus, bruto, neto, litsentseerima = litsentsima, annulleerima, elimineerima*; inglise sõna *outsourcing* polegi eesti keeles tarvis, p.o *väljastellimine*. Muidugi võivad neid õige pea välja vahetada uued küsimused.

Kokku-lahkukirjutuses on olnud arutluskoht omadussõna ja nimisõna kokkupanek. 1960. ja 1961. a arutati vabariiklikus õigekeelsuskomisjonis botaanikaproffessor August Vaga esildist. Otsustati, et taimede ja loomade liiginimetustes kirjutatakse omadussõnaline täiend vastava taime perekonnanimetust tähistavast põhisõnast lahku. Seega näiteks *kibe tulikas, laiuv sõnajalg, hall vares, must kärbsenäpp, valge jänes*. Selle reegli alla ei käi juhud, kus a) omadussõna asemel kasutatakse selle lühenenud tüve (*sinikuusk, punapuravik*), b) tegu on perekonnanimetusega (*kareputk, kirjurähn*), c) põhisõna pole selle taime või looma perekonnanimetus (*valgepöök* ei kuulu pöökide hulka) (Raiet 1962: 63–64). See oli siis oskuskeele tarvis seatud separaatkokkulepe, mida zooloogid hiljem ei pidanud endale sobivaks, kuid botaanikud järgivad. Tegelikult olid botaanikud omadussõnalist liigiepiteeti ammuilma lahku kirjutanud, otsust oli neile vaja, et murda zooloogide kangekaelset kokkukirjutamist lindude ja imeta-

jate liiginimetustes (*hallrastas, väike-lehelind, halljänes, väike-karihiir*).

Zooloogide tava taunimata peab siinjuures siiski hoiatama omadussõna ja nimisõna ülemäärase kokkukirjutamise eest mis tahes erialal. Osava reeglikasutusega – „kokku, kui tähistab üht kindlaks kujunenud mõistet” – saab põhjendada juba iga omadussõnast ja nimisõnast koosneva termini kokkukirjutust. Peab siiski rohkem jälgima seda, kas kokkukirjutis tähistab selgelt erinevat mõistet võrreldes samakoosseisulise lahkukirjutisega. Pole vajadust kirjutada kokku nt *vedelad jäätmed, tahked jäätmed, vedel sõnnik, tahke sõnnik, kuiv aur, märg täidis, jäme liiv, jäme sõel*. Ka veidi kujundlikumad *hall vesi* (majapidamisreovesi), *must vesi* (käimlareovesi), *kuiv jää* jms ei nõua veel kokkukirjutamist.

Veel enam tuleks hoiduda *v*-kesksõna kokkukirjutamisest järgneva nimisõnaga, nagu nt *liikuv maandur, lahustuv kohv, taastuv energia, muutuv kood*. Erialati neid muidugi on (nt *elavnurk, põlevkivi, seisevnoot, vahelduvvool, jäävhammas*) ning Uno Mereste on kokkukirjutust innukalt kaitsnud artiklis „*v*-partitsiip liitsõna täiendkomponendina” (Mereste 2000: 265–271, artikkel esimest korda ilmunud 1976). Eriti soovis Mereste ühendite *jooksev remont, jooksev konto, jooksev meeter* kokkukirjutamist. Pean siiski põhjendatuks alati järele mõtelda, mida sõnade normaalseisust – lahkukirjutusest – lahknemine head annaks. Ja sageli on muidki teid, eelkõige lühenenud tüve kasutamine: lendav kala → *lendkala*, püsiv kurss → *püsikurss*, ujuv kurss → *ujukurss*. Olgu lahku või kokku kirjutatud ametinimetuste *juhtiv insener ~ juhtivinsener, juhtiv teadur ~ juhtivteadur, juhtiv prokurör ~ juhtivprokurör* jms asemel sobivad *juhtinsener, juhtteadur, juhtprokurör*. Võiks endale aru anda, et kokku-lahkukirjutus on hapravõitu võte tähenduste eristamiseks, kus nt *põlevgaas* loodetakse olevat põletusainena kasutatav gaas (pms metaan, etaan) ja *põlev gaas* on mis tahes parajasti põlev gaas (vrd *põlev lõke, põlev turvas*).

Kolmas hoiatuskoht oleks vältida iseseisvate määrsõnade ja kesksõnade kokkukirjutust: *raskesti kasvatatav laps, raskesti loetav tekst, kergesti süttiv aine, vaevu märgatav muutus, kaugele arenenud haigus, värskelt värvitud sein.*

Nimisõnade omavaheline kokku- või lahkukirjutamine kui kokku-lahkukirjutuse ulatuslikem osa ei ole aga pelgalt õigekirjutuse küsimus. See on nii tihedalt seotud sõnamoodustusega, et puudutan selle raskemaid kohti käesoleva peatüki jaotises „Sõnade (tüvede) liitmine” lk 261 jj.

Suure ja väikese algustähe kasutamisel on probleemne koht isiku- ja kohanimelised täiendid.

Isikunimelised täiendid ei ole terminimoodustuse üldteoorias soositud. Pigem soovitatakse neid vältida ja seda mis tahes keeles. Võrreldes väljendusvõime poolest isikunimelisi ja mingist mõiste tunnusest motiveeritud terminipaarikuid näiteks ököloogias: *Verhulsti võrrand = logistiline võrrand, Aljohhini reegel = ennetamisreegel, Gause reegel või Grinelli reegel = eksklusioonireegel, Eltoni püramiid = ökoloogiline püramiid.* Ometi on isikunimelised terminid olemas, sest see on leiutajail ja avastajail parim viis oma nime põlistada. Meditsiinis on niimoodi tähistatud rohkesti tõbesid, sümptomeid, sündroome, fenomene, meetodeid, operatsioone. Kõige rohkem on isikunimega sõnaühendeid loodusteaduses, vähem tehnikas või humanitaarias. Toon näited keemiast: *Auger' spektroskoopia, Berli täidis, Bunseni kolb, Cariuse ahi, Dewari anum, Gibbisi energia, Hofmanni näpits, Javelle'i vesi, Kippi aparaat, Langmuiri kaal, Mohri sool, Newtoni vedelik, Ostwaldi lahjendusseadus, Petri tass, Ramani spekter, Soreli tsement, van der Waalsi raadius, Wilsoni kamber.* Siit võib näha, et teadlaste ja leidurite nimed on jäädvustatud nii abstrakt- kui ka konkreetmõistete tähistustes. Keeleliselt on näha isikunime omastav kääne – võõrisikunimed ei allu eesti astmevaheldusele, ülakoma kasutatakse piiratult, nagu reeglid ette näevad (om Auger', sest

nime hääldus on [ožee], om Javelle'i, sest nime hääldus on [žavell]). Isikunimed kirjutatakse suure algustähega ja sõnaühendi peasõnast lahku. On ainult üksikuid vanu erandeid, nagu *galvaanielement* ja *galvaanivool* (L. Galvani järgi), *martäänahi* ja *martäänprotsess* (P. Martin), *diiselmootor* (R. Diesel), *mansardkorrus* (F. Mansart), *glaubrisoole* (R. Glauber). Nimi peab tingimata olema omastavas, mitte nimetavas käändes nagu eelmise lause vanades erandites. Nt on pedagoogikas kaldutud ütlema Steiner-pedagoogika, Steinerkool, Waldorf-kool, Dalton-plaan ~ daltonplaan – õiged on *Steineri pedagoogika* ja *Steineri kool* (R. Steineri järgi), *Waldorfi kool* (vabariiku järgi, mille töötajate lastele kool oli asutatud), *Daltoni plaan* (Daltoni linna järgi USAs).

1958. a oli ajakirja Keel ja Kirjandus veergudel algustähe diskussioon (vt kokkuvõte „Isiku- ja kohanimeliste täiendite ortograafiast” KK 1958, nr 11). See diskussioon lõpetas tahtmised isikunimelisi täiendeid väiketähestada ja häälduspärastada. Lükati tagasi väited, nagu võiks suurtähelise *Corti organi* puhul arvata, et tegemist on organiga, mis leidub ainult Cortil, või *Browni liikumise* puhul mõelda, et keegi Brown liigub, või et *Galilei pikksilm* peaks kuuluma Galileile. Kauem kestis isikunimede väikese tähega kirjutamine loomatõugude nimetustes (omaaegsed tuntud näited *bestuuževi veis*, *orlovi traavel*, *budjonnõi hobune*). Alahinnati keelekasutajat: järsku loeb tõu asemel välja omandisuhte.

Kohanimeliste täiendite normalistamisega tuleb paraku jännata seniajani. Selgem pööre reeglites tehti 1976. a õigekeelsussõnaraamatu lõpus olevates „Õigekirjutusjuhtnõõrides”, kus öeldi, et „kohanimi kirjutatakse suure algustähega ka kohanimelise täiendiga ühendites” (lk 880). Näidete hulgas on keeleteadlaste *Karksi murrak* ja *Tartu murre* (vabariikliku õigekeelsuskomisjoni 1975. a otsus), geoloogide *Kunda lade*, arheoloogide *La Tène'i kultuur*, etnograafide *Pühalepa tanu* jm. Seda joont on keelekorraldajad püüdnud selgemaks ja sirgemaks ajada ka järgnevatel aastatel.

1998. a võttis Emakeele Seltsi keeleteoimkond vastu soovitusel kaupade nimetamise kohta. Suurim muudatus seniste reeglitega võrreldes puudutab kohanimelise esiosaga kaubanimetusi, kus otsustati loobuda kohanime kirjutamisest väikese algustähena (*Tallinna kilud, Camemberti juust, Kuressaare õlu*). Toimkond pidas võimalikuks rakendada sama põhimõtet mis tahes toodete, nähtuste, viiside, meetodite, haiguste, ravimite, keemiliste ühendite, värvuste jm puhul (*Soomel kelk, Hiina köök, Siberi katk, Berliini sinine*). Seega, **kohanimedele väiketäht liigitähisena peaks võimalikult kaduma**, kuid rahvuskuuluvust näitav väike algustäht jääb (nt *eesti keel, eesti luule, eesti jonn*). Botaanika taimenimetuste, zooloogia loomanimetuste ning loomakasvatuse tõunimetuste väiketähelise tava muutmise saavad algatada üksnes eriteadlased ise, kuid seni on keelekorraldajad ühisarutelusid asjatult oodanud. Üldkeeles igatahes ei tohiks pidada veaks ka kohanime kirjutamist harilikul kujul, nt *Läänemere kilu, Balkani uruhiir, Norra lemming, Euroopa piison* (= pürg), *Saaremaa robi-rohi, Virginia kadakas, Simmenthali veis*. Nii selgitab alates 3. trükist ka Tiiu Erelti „Eesti ortograafia” (uusim on 4. tr – Erelt 2005: 27–28).

Eraldi tuleb peatuda **stratigraafia ja geokronoloogia terminite** kirjutamisel. 1950.–1960. aastail oli kahetsusväärne aeg, kui keeleteadlane Ernst Nurm vene keele mõju all painutas kohanimedele omastava käände „käändumatuks omadussõnaks” ning sai *Wenlocki* ja *Llandoveri ladejõrgu* asemele *uenloki* ja *lændouveri ladejõrgu*, *Narva lademe* asemele *naroova lademe* jne. Nii oli TA Geoloogia Instituudi ning Keele ja Kirjanduse Instituudi „Vene-eesti geoloogia sõnastikus” (Valgus, 1963) ja „Eesti nõukogude entsüklopeedia” 2. köites (1970). Kuid alates 1970. aastate keskpaigast läksid geoloogid ja keelemehed ühel nõul tagasi kohanimedele normaalkirjutusele (vt eespool 1976. a ÖSi kohta). Stratigraafia üksuste korrapärane kirjalik on ka ENE uusväljaande 2. köites 1987. „Eesti entsüklo-

peedia” 11. ja 12. köite kui uute Eesti köidete tegemisel tuli aga geoloogidel uus mõte: kirjutada ladekonnad/aegkonnad ja lades-
tud/ajastud väikese algustähega, kõik väiksemad üksused suure
algustähega. Mõtet arendati veel edasi, jõudes selleni, et kirjutada
suure tähega kõiki stratigraafia ja geokronoloogia üksusi. See
tähendab nende terminite kirjutamist stratigraafia süsteemi, mitte
eesti õigekirja süsteemi kohaselt. Stratigraafia terminid nagu polegi
enam keelendid – ei ole enam kohanimesid, tsitaatsõnu, võõrsõnu,
mida eri moodi kirjutatakse. Saadi *Vanaladekond*, *Vanaaegkond*,
Uusaegkond, *Kambrium*, *Ordoviitsium*, *Pleistotseen*, *Vara-Paleosoi-*
kum, *Ülem-Silur*, *Subboreaal* jpm. Endiselt jäid ainult kohanimed
Wenlocki ladejärk, *Gauja lade*, *Kukruse lade*, *Vormsi iga*, *Ugandi*
kihistu jt.

Keeleteadlase poolelt vaadatuna paistab see otsus umbes niisu-
gusena, nagu keelekomisjon otsustaks, et ei ole geoloogidel mingeid
ladekondi, ladestuid, ladestikke, ladejärke, lademeid, vöösid – aeg-
kondi, ajastuid, ajastikke, ajajärke, igasid. Olgu neil ainult näiteks
ladejärgud ja ajajärgud. Stratigraafia komisjoni koosolekul 27. det-
sembril 2001. a jagunesid komisjoni liikmete hääled pooleks ühe
häälega „uue ortograafia” kasuks. Osalenud ühelainsal keeleteadla-
sel ei olnud üldse hääleõigust. Anto Raukase ja Tõnu Meidla taktika
oli otsus kiiresti kätte saada, andmata aega uute tekkivate õigekir-
japrobleemide kaalumiseks, nagu „nimede” kirjakuju, seniste liit-
sõnade kirjutamine, omadussõnade kirjutamine jm.

Kuigi geoloogid püüdsid oma otsust põhjendada muude argu-
mentidega (eelkõige: raskesti tõestatav, aga ka raskesti ümber
lükatav „tegemist on nimedega”), on selle taga inglise suurtähe
kopeerimine. Teatavasti on inglise keeles suure algustähe kasuta-
mise reeglid teistsugused kui eesti keeles. Vrd nädalapäevad *reede* ja
Friday, kuud *jaanuar* ja *January*, pühad *jõulud* ja *Christmas*, rahvu-
sed *rootslane* ja *a Swede*, võõrnimetuletised *newyorklane* ja *a New*
Yorker, *freudism* ja *Freudism*, *viktoriaanid* ja *the Victorians*. Eesti

keeles kirjutades lähtume eesti õigekirja reegleist. Ka Soomes on kirjakord endine, nt *siluuri, ordoviikki, kambri, paleotsooinen maailmankausi*.

Pikaajalise tava muutmiseks ei olnud ei erialast ega keelelist põhjust. (Lähemalt saab lugeda: Kaljo, Raukas 2002, Meidla, Nestor, Raukas 2002, vrd Erelt 2002b.) Seda kokkulepet ei olegi vaja ega võimalik rakendada väljaspool stratigraafia tekste, sh muus oskuskeeles, üldentsüklopeedias, õpikuis. Väljaspool stratigraafia kitsast ringi tekitab otsus segadust: keelenõuandest on päritud, mis see stratigraafia on ja kas nt *rauaaeg* või *vanaaeg* käib nüüd suure tähega. See tähendab, et ei osata piiritleda, kus kehtivad uued „stratigraafia reeglid”, mille järgi üldsõna tuleb kirjutada suure tähega. Seesugune kõhklus on ootuspärane, sest harilikku eesti õigekirja on jõnks sisse tehtud.

On veel üks keeleteadlasele vastumeelt hälve üldortograafia suure-väikese algustähe reeglitest. See on juristide tava kirjutada lepingupooli tähistavad sõnad suure algustähega: *Tööandja* ja *Töövõtja*, *Tellijä* ja *Täitja*, *Ostja* ja *Müüja*. Need ei ole aga kindlasti poolte nimed, ka püsikinldaina seisavad nad lepingus ilma suurtähta.

Ortoeepia

Kirjakeele normi lahutamatu osa on veel ortoeepia- ehk õigehääldusnorm. Siin üldkeele ja oskuskeele normil erinevusi ei ole. Kuidas tõlgendada oskussõnade vastamist ortoeepianormile? Kas nii, et õpime ÕS 2006 järgi pähe: *bitt* tuleb hääldada palataliseeritult, *spinn* ja *fond* palataliseerimata? Ning see, kes teisiti toimib, on rängalt eksinud? Ei, sellist jäikust pole soovinud ka ÕSi tegijad ise. Palatalisatsioon ei ole eesti võõrsõnus praegu üldse rangelt normitav. Sõnaraamatus on saadud osutada üksnes üldtendentsile – palatalisatsiooni laienemisele mõnedesse võõrsõnatüüpidesse. Terminite

bitt, *spinn*, *fond* ja paljude teiste peenendamine või peenendamata jätmine on mõlemad eesti kirjakeele normiga kooskõlas. Niisamuti on vaba paljude kolmesilbiliste terminite hääldus, kus pearõhk on algselt olnud lõppsilbil: *armatuur*, *dolomiit*, *kongruents*, *asteroid* jpt. Selles võõrsõnatüübis võib pearõhk paikneda kas algsel kohal kolmandal silbil või olla siirdunud esimesele silbile. Emma-kumma rõhuga hääldus on ikka normikohane. Seda ei ole aga korrapäratu rõhunihutus *kaloriifer* pro *kalorifeer*.

Siinkohal paar sõna veel ühest ortoeepiaga seostuvast nõudest, nimelt kerghääldatavusest. Termineil *kihtplastplaat*, *eksdistsis* (= *heliplaadiviit*) või *stsientsioloogia* (= *teaduslugu*) ei ole paberil viga, ent hääldada on neid ebamugav. Või vastupidine näide – paar liiga lõbusalt libisevat terminit *mägivägi* ja *nurjetõrje* (sõjanduses), *tikupakuladu* ja *roomikrootorekskavaator*. Kirjas on nad tavalised, aga häälduses nagu vemmalvärsid. Hääldustakistusega võrreldes on see küll väike viga, kuid võib tõsiselt mõeldu vahel naerualuseks teha. Seepärast on ka EKI keelenõuanne pakkunud nt *maitsekaitse* asemele terminit *maitsehoid* 'meetmed toidu maitseomaduste muutumatusena hoidmiseks'.

Igal keelel on oma fonotaktika, st häälikute kombineerumise reeglistik. Näiteks ütleb üks eesti kirjakeele fonotaktika reegleid, et sõna esisilbis saab esineda 9 täishäälikut, järgsilbis ainult 4 (*a u e i*). 2002. a eurosõnade võistlusele pakuti aga kümnete kaupa sõnu, mis sellele reeglile ei vastanud. Nt polnud *ad hoc*-komisjoni jaoks kõlblikud järgsilbi *o*-ga *adokee*, *kikormaat*, *nogogogosh* ja järgsilbi *õ*-ga *põpõplõks*, ei sobi ka *mõgõp* globaliseerumise jaoks.

Keeles endas on reegel sellegi kohta, missuguseid konsonantühendeid eestlane kergesti välja ütleb ja mis tal sinna nimestikku ei kuulu. Eesti konsonantühendid ei ole näiteks *strd* – sõnas *must-rdus* nulltolerantsi jaoks, *rld* – sõnas *vurldimine* globaliseerumise jaoks, *btr* – sõnas *subtrav* subsidiaarsuse jaoks, *pmn* – sõnas *lep-nemine*, *ndl* – sõnas *ühtlundlus*, *shm* – sõnas *shmässimine* (kolm

viimast integratsiooni jaoks). Või proovige hääldada *fruktstrukt* (struktuurifondi jaoks).*

Veel olnuks arukas järele mõtelda, kas kirjapildis kena mõte ei pööra suulises kõnes pisut kiiva, nt globaliseerumise jaoks pakutud *globimine*, kus eestlase häälduses puudub sõnaalgulise *g* ja *k* vahe. Või oli see taotluslik, et globaliseerumine viib välja klobimiseni?

Morfoloogia

Täpselt samuti nagu üldkeele sõnad alluvad ka terminid morfoloogianormile, st käänduvad ja pöörduvad oma tüübi kohaselt. *Tigu* käändub *tigu* : *teo* ning ei saa kuidagi õigustada tehnikamehe soovi tigukruvi mõttes ja kõrvaarsti tahtmist sisekõrva osa mõttes käänata seda sõna *tigu* – selle *tigu* – need *tigud*. Või teine näide. Teatavasti on lepitud erandliku käänamisega *tank* : *tanki*. Ent muudes kooligrammatika järgi *jalg*-tüüpi sõnades tuleb tarvitada seaduspäras astmevaheldust, ka termineis *kart* : *kardi*, *link* : *lingi* (arvutiala), *stent* : *stendi* (meditsiin), *tent* : *tendi* (autondus), *dedveit* : *dedveidi* (merendus), *juriskonsult* : *juriskonsuldi*, *kaart* : *kaardi*, *poort* : *poordi* ning teaduskorralduse sõnas *grant* : *grandi*. Sääraseid ja muidki morfoloogianormi järgimise soovitusi tuleb keeleinimestel oskuskeelt jälgides vahel paratamatult esitada.

Poleks paha näidata oskussõnastikes keeruka astmevaheldusega sõnade puhul ka käänamine, nt *lemmel*, mitmus *lemled* : *lemmelde* ja *pune* : *puneme* (botaanika), *kaber* : *kabra* : *kapra* ja *pürg* : *pürja* : *pürga* (zooloogias), *linne* : *linde* : *linnet* (ehituses), *kubel* : *kubla* : *kupla* : *kuplate* ja *kupal* : *kupla* : *kupalt* : *kupalde* (meditsiinis).

* Vrd sõnad, mis võistlusel kasutuseks välja valiti: *sihtkomisjon* (*ad hoc*-komisjon), *üleilmastumine* (globaliseerumine), *täisleppimatus* (nulltolerants), *lähimus* (subsidiarsus), *lõimimine* (integratsioon), *tõukefond* (struktuurifond). – Kogu võistlussõnade materjal on talle Emakeele Seltsis ja sinse autori käes.

Eraldi märkust väärivad kahesilbilised III-vältelise nimetavaga er-lõpulised sõnad, millede hulgas on rohkesti oskussõnu. Kahest muuttüübist, mis tänapäeva eesti kirjakeeles hõlmavad selle rühma sõnad, on vanem ja eesti keelele omasem *number*-tüüp (*numbri*). *Korter*-tüübi järgi (*korteri*) käänduvad eelkõige sellised sõnad, kus vokaali väljalangemisel tekiks raskesti hääldatav ühend (*ing-ver*, *foksterjer*, *pantser*, *sprinkler*) või kus tuleks *r* kahesse kõrvuti asetsevasse silpi (*berber*, *farmer*, *karter*, *order*, *trapper*). Peale selle lähevad *korter*-tüüpi kui lihtsamasse uued, alles keelde tulnud sõnad (*adapter*, *kooder*, *dekooder*, *mikser*, *plotter*, *šeiker*, *taimer*). Kui osal neist omamaks saades ilmneb kalduvus üle minna *number*-tüüpi, siis on see seaduspärane tendents. ÕS 2006 esitabki mõned sõnad kahel kujul: *snaiper*, om *snaiperi* ehk *snaipri*; *stopper*, om *stopperi* ehk *stopri*; mõned juba üleläänutena: *tester*, om *testri*; *klaster*, om *klastri*; *galvanokauter*, om *galvanokautri*. Sõnadel nagu *draiver*, *printer*, *ruuter*, *riider* on aga nähtavasti üleminek esimese silbi *r*-i tõttu takistatud.

Üsna sageli ei osata käänta liitsõna, sest kasutajale pole selge, mis sõna selle põhiosa tegelikult on. Nimetavas käändes on sõnavormid homonüümsed, aga omastava jt käänete moodustamiseks peab põhisõna selge olema. Nt *tagasiside*, om *-side* (mitte: *-sideme*), *veelase*, om *-laskme* (mitte: *-laske*), *metsaraie*, om III-välteline *-raie* (mitte: *-raide*), *nöörlood*, om *-loodi* (mitte: *-loe*), *pasknäär*, om *-nääri* (mitte: *-nääre*), *ussilakk*, om *-laku* (mitte: *-laka*), *üleviik* ja *läbiviik*, om *-viigu* (mitte: *-viigi*), *sammaspool*, om *-poole* (mitte: *-pooli*), *põlvkaitse*, om *-kaitsme* (mitte: *-kaitse*).

Ka *laadima* on raske selle poolest, et on olemas kaks sõna – *laadima* : *laadin* ja *laadima* : *laen*. Peab meeles pidama, et *laeva laaditakse*, *laaditi*, aga *aku laeb*, *püss on laetud*. Lisandunud on arvutialal käibiv *laadima*, mis eeltoodud kahest sõnast kuulub kokku esimesega: *laadi alla* või *üles*, *on alla* või *üles laaditud*.

Uute terminite loomisel tuleb alati mõelda ka nende käänamise-pööramise peale. Eriti ettevaatlik tuleks olla laadivahelduslike

tüvisõnade ja raskepäraste *e*-tuletistega. Vanades juurdunud sõna-des vormihomonüümia ei sega, uutes aga küll.

Nii näiteks pakuti 2002. a eurosõnade võistlusel globaliseeru-mise jaoks sõna *valg*. Selge, et pakkujat oli motiveerinud mõte sel-lest, kuidas suurfirmade tegevus ja Ameerika kultuur valguvad üle maailma laiali. Sõna *valg* korrapärane omastav on aga *valu*, vrd *kulg* : *kulu*, *ulg* : *ulu*, *sulg* : *sulu*. Mõtelgem kasutuse peale: globaliseeru-mise pooldajad oleksid *valu pooldajad*, kapitali ja globaliseerumise võidukäik oleks *kapitali ja valu võidukäik*.

Nulltolerantsi asenduskandidaatide seas oli tuletis *eie*, mille saamisviisiks tuleks arvata: tüvi *ei* + liide *e*. Ei kuritegevusele! Aga kuidas seda sõna käänata? Sõnalooja tahtis *eie* : *eiu*, aga sellele pole käänamissüsteemis kohta leida. Ehk on *eie* : *eide* (nagu *heie* : *heide*, *hüüe* : *hüüide*)? Omastav on III vältes, aga ega see kirjapildis välja tule. Kirjas loeme: „valitsuse *eide poliitika*, mille puhul ei jäeta karistamata kõige väiksemagi seadusrikkumise eest”. *Eie* : *eidme* nagu *suue* : *suudme* kindlasti ei ole, *eie* : *eige* nagu *oie* : *oige* ei saa ka kuidagi tulla (sest pole verbi *eigama*), küll aga on võimalik vältevahelduslik *eie* (II välde) : *eie* (III välde), nagu kääname sõnu *palve* või *tõrje* ning struktuurilt kõige lähemaid *aie* : *aie* (III v), *raie* : *raie* (III v). Raskustesse selle tuletisega igatahes oleks sattunud ja seetõttu oli parem valida midagi muud (teatavasti sõna *täis-leppimatus*).

Tuletus

Üks terminisaamisviise on tuletus, mida eespool on põgusalt puudu-tatud peatükkides „Termini vormiline külg” (vahekord tüvisõnade, liitsõnade ja sõnaühenditega) ning „Termini allikas ja saamisviis” (tuletuse koht sõnamoodustuses). Siinses osas lisan praktilisi mär-kusi mõnede oskuskeeles olulisemate liidete kohta. Need puuduta-vad eelkõige selliseid kohti tuletusmehaanikas, kus on vormi- või

tähendusprobleeme, ning suhteid mõnes liiterühmas. Üldtõdede kätteõppimisel saab abi „Eesti keele käsiraamatust” (EKK 2007), „Eesti keele grammatika” I osast (EKG I 1995) ja Reet Kasiku „Eesti keele sõnatuletusest” (Kasik 2004).

Eesti keele tuletised on suur lahtine hulk, kus on nii oma aja äraelanud kui ka nüüdistuletisi. Seal on ka kõnes veel sündimata, üksnes keele struktuuris olemasolevaid tuletisi. Olnu, oleva ja võimaliku vahele ei ole joonlauaga piiri veetud ning seda normiraamatusse kirja pandud. Eesti tuletusvõimalused on suured ning grammatikute suhtumine tuletiste sünnessisse on alati olnud vabamaelsem kui nt prantsuse või vene kirjakeeles. Eesti oskuskeele arendamisel on algusest peale olnud enesestmõistetav, et õiged on kõik keele struktuuri seisukohalt korrapärased tuletised ja pole olulinegi, kas ja kus neid varem on produtseeritud. On kõrvaline, kas nad on mahtunud õigekeelsussõnaraamatusse, sisalduvad mõnes oskussõnastikus või mitte, kas neid tunnistab õigekirjakorrektor (speller) või mitte. Peaküsimuseks saab hoopis **vormilt korrekse tuletise tähenduslikult täpne rakendamine**.

Teaduslikumalt väljendatuna: „Normikohased korrapärasusvõrgud keeles genereerivad (sisaldavad automaatselt) ka selliseid üksusi, mis kas ei ole mingiks hetkeks veel *parole*’is esinenud või millede esinumus ei ole teada. Need üksused on „pärilikult” normikohased, sõltumata uususest, ja võivad käibida niipea, kui nad kõne- või kirjasituatsioonis suudavad täituda sisuga” (Saari 1981a: 54). Tõrge tekib aga siis, kui keelde tekitatakse midagi tuletussüsteemivastast.

Uusi tuletisi ei moodustata võrdselt kõigi tuletusliidetega ja kõigis tähendustes, vaid osa liiteid ja malle annavad rohkem ja kergemini uusi tuletisi kui teised. Tuletuses on oluline **produktiivsus**. „Moodustusmalli produktiivsus ei tähenda üksnes seda, et mõne liitega on moodustatud rohkem tuletisi kui mõne teise liitega .. produktiivne tuletusmall on nii semantiliselt kui morfoloogiliselt täiesti regulaarne, reeglitega kirjeldatav tuletusviis. Produktiivsus

tähendab, et teatud liite abil võib teatud malli järgi teksti loomise käigus vabalt tuletisi moodustada .. Produktiivseid tuletisi harilikult ei esitata sõnaraamatutes, või kui esitatakse, siis nende tähendust ei selgitata” (Kasik 2004: 24). Seesugused on nt verbidest moodustatud *mine-* ja *ja-*tuletised, kohanimedest saadud *lane-*tuletised (*brüssellane*), isikunimedest saadud *lik-*tuletised (*schopenhauerlik*).

Nimisõnaliited

-**JA** Oskuskeeles on taotletud ja suures ulatuses ka juurutatud vahe-tegemine töötava inimese ja töövahendi vahel: esimest tähistab liide *-ja*, teist *-i*, *-r*, *-el*, *-ts*, *-k*. See võimaldab juba konteksti uurimata eristada nt kutsenimetust *arvestaja* riistanimetusest *arvesti* või *lõikajat* lõikurist, *poonijat* *poonlist*, *niitjat* *niidukist*. Ent nagu iga teistki üldjuhust tuleb sedagi soovitus võtta kainelt. Väga produktiivse tegijanimesid tuletava liite üheks, kuigi kõrvalisemaks funktsiooniks on endiselt jäänud ka riistade ja seadmete märkimine, seda mitmel põhjusel oskuskeeleski. Vastu võib töötada vorm, kui tüvi ei võimaldagi mingit muud liidet. Ka võivad ühe eriala terminisüsteemis liitetähendused olla teisiti sätitud kui mujal. Sõjanduses on vahendid *ja*-liitelised ning isikud *ur*-liitelised: vrd *kuulipilduja*, *miinipilduja*, lennukid *hävitaja* ja *pommitaja*, laevad *ristleja*, *miinitraalija* ja *miiniotsija* ning inimesed *kuulipildur*, *miinipildur*, *laadur*, *sihtur*. Selline ühe ala tuletusnormi vastuolu teistega pole oskuskeeles kui terviku seisukohast soovitatav, ent on tollel erialal vana traditsioon.

Mida arvata aga nii oskuskeeles kui ka üldkeeles käibivaist rahvapärastest riista- ja esemenimetustest, nagu *kruvikeeraja*, *tolmuimeja*, *sädemepüüdja* ja *rinnahoidja*? Kas *kruvikeerats*, *tolmuimur*, *sädemepüüdel* ja *rinnahoidel*? Ärgem siin ega mujalgi siiski liiale mingem, sest siis ootab ees teine vastuolu: need konstrueeringud ei sobitu enam loomuliku keeletundega. On üsnagi maitse

asi, kas kasutada lihtsate vidinate *salvrätihoidja*, *visiitkaardihoidja* ja *mobiilihoidja* asemel *hoidik-* ja *hoidel-*tuletisi või mitte. *Kruvikeeraja* kõrvale on küll *kruvits* tehtud, kuid juba kohtab segiajamisi *kruvikuga*, mis peab tähendama *kruvimöödikut*. Liitsõnad on selgemad, vrd ka *kruginäpits*, *kruvipress*, *kruvipump*.

Ka väga abstraktsetes tähenduses vahendid on jäänud ja jäävad edaspidigi *ja*-liitelisteks, nagu matemaatika terminid *astendaja*, *jagaja*, *juurija*, *kordaja*, *lugeja*, *nimetaja*, *muutuja*, *puutuja*, *nurga-poolitaja*.

Teiselt poolt olen seni nimetanud vaid isikut või inimest, kuid zooloogias on suur hulk *ja*-tuletisi, mis märgivad nii üldmõisteid (*imetaja*, *kiskja*, *roomaja*, *mäletseja*, *lihasööja*) kui ka loomi selgrootutest imetajateni (*raisamatja*, *kiivitaja*, *koovitaja*, *puukoristaja*, *tsiitsitaja*, *tuuletallaja*, *ümiseja*).

Võime kokku võtta: *-ja* on nii isiku- (olendi-) kui ka vahendiliide, kusjuures tema **soovitav** tähendus oskuskeeles on **isiku** märkimine.

-I on oskuskeeles kõige produktiivsem **ainesufiks**, millega oma verbitüvedest saab moodustada kemikaalide, ravimite, materjalide jm nimetusi: *aeglusti* (= inhibiitor), *ilmuti*, *kinnisti*, *lahjendi*, *lah-tisti*, *nõrgendi*, *pehmeni*, *pleegiti*, *räbusti*, *sadesti*, *seebisti*, *sööviti*, *valgendi*, *vedeldi*. Euroopa Liidus kasutada lubatud toidulisainete loetelus on *värvikinnistid*, *niiskusesäilitid*, *jahuparandid*, *paksendid*, *lahustid*, *lõhna-* ja *maitsetugevdid* – needsamad lisained, mis kaubaetiketidel tähistatud E250 (= naatriumnitrit), E330 (= sidrunhape) jne. Seetõttu ongi juba ammu pandud ette kanoniseerida *i*-liite ainsaks tähenduseks aine. Puhuti oleks see oskuskeeles kasulikki, ent *-i* on tarvilik ka **riista-** ja **seadmeliitena**.

Kui tuletusaluseks on 3-silbilised verbitüved, siis sobib ainsa liitena *-i*: *ar-vu-ta/ma* > *arvuti*, *pu-rus-ta/ma* > *purusti*, *või-men-da/ma* > *võimendi*, *avardi*, *harvendi*, *kuhjasti*, *pihusti*, *põleti*, *kaablipaigaldi*,

riputi (elektritarvik), *summuti*, *valgusti*. *ur*-liide annaks siin keele-
võõraid konstrueeringuid, nagu *arvutur*, *purustur*, *võimendur*.

On juhtumeid, kus sama *i*-tuletis tähistab nii ainet kui ka seadet. Nt *erguti* on farmaatsias ja keemias ergutusaine, elektrimasinate alal generaator, mis toodab mingi elektrimasina ergutusmähisele vajalikku energiat, raadiotehnikas aga raadiosaatja juhtgeneraator.

i-tuletistel esineb üsna tihti vormihomonüümiat, õigemini homograafiat, sest välde võib erineda. Kokku langevad: a) *i*-tuletis ja verbi umbisikulise tegumoe lihtminevik, nt tuletis *uinuti* (II välde) ja verbivorm *uinuma* > *uinuti* (III välde), tuletis *pleegiti* ja verbivorm *pleekima* > *pleegiti*, tuletis *laoti* ja verbivorm *laduma* > *laoti*; b) *i*-tuletis ja *ti-* ~ *di-*määrsõna, nt *viiluti* on nii 'viilulõikur' kui ka 'viilu kaup', *jaoti* on 'jaotusseade', aga ka 'osalt; ositi', *eraldi* tähendused on 'eraldusvahend' ja 'teistest lahus, eri kohas'; c) *i*-tuletise ja *nd*-tuletise käänded, nt sõnade *kitsendi* ja *kitsend*, *paksendi* ja *paksend*, *asendi* ja *asend* käänded. Kui kokkulangemine võib tekitis segada, siis saab lühematest tüvedest kasutada *ur*-tuletisi (*laotur*, *jaotur*), pikematest jääda *-ja* juurde. Ka E-ainete liiginimetuste hulgas on *i*-liiteliste tuletiste kõrval *ja*-liitelisi, nagu *veesidujad* ja *happesuse reguleerijad* (verbil on võõrtüvi). Üldkeelsesõna *suhkruasendaja* asemel on oskuskeelne *magusaine*.

-(U)R on nii **vahendi-** kui ka **isikuliitena** omal kohal 1- ja 2-silbilistest verbi- ja käändsõnatüvedest tuletamisel, nt seadmed-riistad *andur*, *jooksur* 'ketrus- ja korutusmasina osa', *lõikur*, *kulgur*, *liugur*, *maandur*, *muundur*, *muljur*, *sulgur*, *tõukur*, *pidur*, *sidur*, *puhur*, isikud *haldur*, *täitur*, *teadur*, *pankur*, *valvur*, *kalur*, *kujur*, *sõdur*, *vanur*. Kõik saadud tuletised on 2-silbilised. Nagu *i*-liite all öeldud, on pikemad *ur*-tuletised eesti tuletussüsteemis võimatud. Näidetest on näha, et *-ur* vahetab tüvevokaali harilikult välja (*lõika/ma* > *lõikur*, *kulge/ma* > *kulgur*, *sõda* > *sõdur*). Ent on võimalik ka tüvevokaal alles jätta ning liita *-r*. Nii on saadud *kõla* + *r*, *sula* + *r*, *seiska*(*ma*) + *r*,

kuula(ma) + *r*(id), *tuula*(ma) + *r* – kahtlemata õnnestunud, kui olnuksid *kõlur*, *sulur*, *seiskur*, *kuulur*, *tuulur*. *ur*-liite kasutamisel oleks seos tüvega liiga ähmane (nt *sulur* seostuks pigem *sulu* kui *sulaga*), aga *r*-tuletistes joonistub see selgesti välja.

Nagu *ja*-liidet nii on ka *ur*-liidet rohkesti kasutatud zooloogias, eriti putukate nimetamisel, nt *kaevur*, *liuskur*, *mähkur*, *naksur*, *sõudur*, *ujur*.

er- ja *är*-liitelised sõnad ei ole aga eesti pinnal tehtud tuletised, vaid vanad ja uued saksa, prantsuse ja inglise laenud, nt *praaker*, *teener*, *treener*, *praimer*, *printer*, *röster*, *skanner*, *trigger*, *trimmer*; *leegionär*, *miljonär*, *misjonär*, *pensionär*. Metsamasinad *harvester* ja *forvarder* peaksid aga eesti keeles olema *langetustraktor* ja *kokkuveotraktor*.

-MINE on eesti keeles kõige produktiivsem liide, millega saab moodustada teonimed kõigist tegusõnadest. Siinkohal tuleb ta jutuks üksnes seetõttu, et oskustekstis liialdatakse vahel tema kasutamisega, nagu poleks muid tegevusliiteid olemaski.

Need teised tegevust, tegu või tegevuse tulemust tähistavad liited on *-us*, *-mus*, *-m*, *-is*, *-e*, *-ng*, *-u*, *-k*. Mõned näited: Uus kreem sobib kuiva naha *hoolduseks* (mitte: hooldamiseks). *Mõlge* avaldub hetkelises mõlgi tekkimises plaadil või koorikul, kui koormus ületab kriitilise väärtuse (mitte: mõlkumine). Teises laudas oli *tiinestumus* 3% madalam (mitte: tiinestumine). Niidukile monteeriti *läbivuse* suurendamiseks kaarrehvid (mitte: läbimise). Geoloogilised *uuringud* on näidanud, et piirkonnas leidub naftat (mitte: uurimised). Parim aeg metsamaterjali *kokkuveoks* (*ved/u*) on mööda lastud (mitte: kokkuvedamiseks). Tehase *käikumine*kuni (*mine/k*) on kaks kuud (mitte: käikuminemiseni). *mine*- ja lühideverbaalide vahekorra vt ka Saari 1981a.

Ka liitsõnus kiputakse tegevust väljendama üksluiselt teonime kaudu, kuigi eesti oskuskeel pakub teisigi võimalusi: *idandamis-*

nõu → *idandusnõu*, *keermetamispink* → *keermetuspink*, *suitsutamissaadus* → *suitsutussaadus* või *suitsusaadus*, *poleerimispasta* → *poleerpasta*, *asumisala* → *asuala*, *juhtimispult* → *juhtpult*. Väga sobivad on teonimede asendajaina *e*-liitelised täiendosad, nt sageda kasutusega liittermineis *kinkeleping*, *kõrbemaitse*, *loomemajandus*, *lõhkeaine*, *lõiketera*, *pakkeautomaat*, *süstelahus*, *tõmbekapp*, *tõrjevahend*, *tõukejõud*, *täiteaine*, *viitenumber* jms. Ei ole seejuures oluline, kas *e*-tuletis omaette sõnana on aktiivses kasutuses või mitte, nt *kinge* : *kinke*, *kõrve* : *kõrbe*, *lõhe* : *lõhke*, *pake* : *pakke* on eraldi peagu olematud. Just moodustusseoste osutamiseks esitavad seesuguseid haruldusi ka sõnaraamatud.

Võõrverbide puhul eelistame võõrtuletistele aga küll oma teonime: *atetsatsioonikomisjon* → *ateteerimiskomisjon*, *destillatsioonikatel* → *destilleerimiskatel*, *investitsioonipank* → *investeerimispank*, Euroopa *Rekonstruktsiooni-* ja *Arengupank* → *rekonstrueerimis-* ja *arenduspank*, *degustatsioon* → *degusteerimine*. Oma teonimega saame olla täpsemad: kas seal on *i-* või *u-*liide, nt *kristalliseerimine* = *kristallimine* ja *kristalliseerumine* = *kristallumine*, *devalveerimine* ja *devalveerumine*, vrd *kristallisatsioon*, *devalvatsioon*.

Põhjalik käsitlus *mine*-tuletistest ja nende käitumisest tekstis on Krista Kerge doktoriväitekiris „Keele variatiivsus ja *mine*-tuletus allkeelte süntaktilise keerukuse tegurina” (Kerge 2003).

-VUS Et *vus-* ja *mus-*liide segi ei läheks, on tähtis meeles pidada järgmist. *vus*-sõnadel on tuletusseos *v-* või *tav*-kesksõnaga (vastavalt isikulisest või umbisikulisest tegumoest lähtudes), nagu *ima/v* + *us*, *paindu/v* + *us*, *töödelda/v* + *us*, *õpita/v* + *us*. Transformatiivse seose (s.o grammatilise teisenduse) mall on isikulise tegumoe korral: *-vus* = *võime* + alusverbi *da*-tegevusnimi, *-misvõime*, ka *võime olla* + alusverbi *v-*kesksõna, nt *kootavus* = *võime kootada*, *kootamisvõime*, *võime olla kootav*; *koolduvus* = *võime koolduda*, *kooldumisvõime*, *võime olla koolduv*. Umbisikulise tegumoe puhul

on mall: *-vus* = *võime olla* + alusverbi *tav*-kesksõna, nt *karastatavus* = võime olla karastatav, *käideldavus* = võime olla käideldav.

Seega on liite semantikas peamine **võime**, võimelisus, mille kohta veel näiteid: *loovus*, *muutuvus*, *peegelduvus*, *roomavus*, *sobivus*, *sõltuvus*, *taluvus*, *tõrjuvus*, *valivus*, *vastavus*, *ühilduvus*; *kuuldavus*, *nähtavus*, *sõidetavus*, *õpetatavus*. Vahel tasub järele mõelda, kas on tahtmine väljendada võime passiivset või aktiivset külge, nt kas *pööratavus* (midagi pööratakse) või *pöörduvus* (miski pöördub), *eraldatavus* või *eralduvus*, *polariseeritavus* või *polariseeruvus*, *arendatavus* või *arenevus*.

Seoses võimetega veel üks terminiseik. Sõjanduse sõnavarra on ilmunud tuletis *võimekus*. Omadussõna *võime* + *kas* annab nimi-sõna *võime* + *k(a)* + *us*. Seesugused sõnad näitavad alussõnaga esitatud rohkust, nagu *ande/kus* (rohkesti annet või andeid), *edu/kus*, *kulu/kus*. Sõna *võimekus* annab edasi omadust, kus võimet või võimeid on üle keskmise, vastand on *võimetus*. Uudiskasutus on üldjuhul mitmuslik, näiteid: „Igal NATO riigil peavad olema teatud *võimekused*. Kui varem ainult räägiti Euroopa Liidu sõjaliste *võimekuste* eesmärkidest, siis nüüdseks on toimunud mitu sõjalist operatsiooni. Suuremad üksused tähistavad sammu edasi *nišivõimekustele* keskendumisest.” Usun, et tarvis on väljendada hoopis suutmist, s.o et oleks tegevusi, mida osatakse, millega tullaakse toime, saadakse hakkama, milleks ollakse võimelised. Ise oleksin selles tähenduses kasutanud tuletist *suude* : *suute* (mis ilukirjanduses pole tundmatu), nt „Euroopa Liit ärgitab oma liikmeid arendama uusi sõjalisi *suuteid*”. Kui aga „matkekeskus on väga suurte *võimekustega*”, siis ikka vist *õppevõimalustega*. Imelik *võimekus* on nakanud keskkonnakaitsjatele. Nii olid 2006. aasta jaanuari keskkonnareostuse ajal ministri seletustes keelendid *õlitõrje võimekus* ja isegi *võimekus õlitõrjesse*.

-**MUS** on liide, mille tuletiste vormikülg ei valmista kellelegi raskusi, küll võib probleemiks olla aga tähenduslik sobivus. Põhiliselt väljendavad *mus*-tuletised alustüvega märgitud tegevuse tulemusena tekkinud olekut või seisundit, nagu *taandumus*, *tursumus*, *võõrdumus*, *karastumus*, *küllastumus*, *toitumus*, *täitumus*. Tulemuseks võib olla ka omadus, hoiak, asetus vm: *vilumus*, *harjumus*, *veendumus*, *arvamus*, *lasumus*, *hambumus*, *roodumus*. On mõõdetavaid suurusi, kus saab hinnata tulemuse ulatust (nt *täitumus*). Neid tähistavad ka majandustermin *tarbimus* (tarbimise maht) ning tehnikaterminid *magneetumus* (magneetiku magnetmoment ruumalähiku kohta), *polariseerumus*, *sumbumus*, *hilineumus*, *levimus* (kui sumbumuse ja hilineumuse summa). *mus*-tuletistel on transformatiivne seos alusverbi *nud*-kesksõnaga: *tardumus* = tardunud olek, *küllastumus* = küllastunud olek, *magneetumus* = magneetunud olek. Liite semantikas on peamine **tulemusolek**.

Kaalume mõnda näidet. Kas liinil on *sumbumus* või *sumbuvus*? On tarvis tähistada suurust, mis väljendab liini kaudu leviva signaali nõrgenemist. Sobib teisendus *sumbunud olek*, mitte *võime sumbuda*, *sumbumisvõime* – seega valime *mus*-liitelise *sumbumuse*. Kas on õige öelda: „Põhjamaa põliselanike suurepärase *kohanemuse* on välja kujunenud paljude põlvkondade kestel”? See on õige, sest saame tuletise teisendada juba olekuks, mitte enam võimeks. Kas hotelli *täitumus* või *täituvus* (talvekuudel)? Õige on *täitumus*, sest tarvis on väljendada täitumise ulatust, s.o seda, kuivõrd on hotell täitunud. Niisamuti on õige rääkida busside *ala-* või *ületäitumusest*. Missugune tuletis peaks märkima haiguste sagedust, s.o mingis ajavahemikus ettetulnud haigusjuhtumite arvu elanike arvu kohta? Olgu jutt nt märtsis registreeritud gripijuhtude arvust linna 1000 elaniku kohta. Seda suhtarvu ei sobi tähistama liiga üldine *haigestumine* ega võimele viitav *haigestuvus*, vaid jällegi *mus*-tuletis – *haigestumus*. Analooosse sisuga on *abiellumus*, *lahutumus*, *sündimus* ja *suremus*.

Tegevuse üksikjuhtu väljendavate *mus*-tuletiste hulgast vajavad tähelepanu kaks sagedat – *pakkumus* ja *uurimus*. Nt „Enam- või vähempakkumisel tehakse *hinnapakkumusi*. Riigihanke teel valitakse välja soodsaimad *pakkumused*”. Pakkumused on nagu lülid pakkumise protsessi ketis. Ka *uurimine* on protsess ja *uurimus* on 'teemaga piiritletud teaduslik uurimistöö ning selle tulemused kirja panduna' (nende ja *uuringu* kohta vt ka „Tavalisemaid paronüümidu oskuskeeles”). Liitsõnade esiosaks jääb aga alati *uurimis-*, nt *uurimislav*, *-projekt*, *-rühm*, *-teema*, *-toetus*, *-tulemus*, *-töö* (mitte: *uurimus-*); *pakkumis-*, nt *pakkumistähtpäev*, *-võimalus* (mitte: *pakkumus-*); niisamuti *tellimis-*, nt *tellimishind*, *-kiri*, *-kviitung* (mitte: *tellimus-*).

-**M** *mus*-liitele lähedane ning temaga tuletusseoses on *-m* (algelt omastavas *-ma*, hiljem *-mi*), päritolult toosama *ma*-tegevusnime *m*-element. Liidet kirjeldab oma grammatikas juba Wiedemann (1875), ent see pole kunagi kuigi produktiivne olnud. *m*-liidet saab tegevuse tulemuse väljendamiseks kasutada ainult 1- ja 2-silbiliste tüvede puhul. **Tulemuse** sisu peab olema **konkreetne** (vastandina *us*-liitega tihti antavale abstraktsusele): *andam*, *kadum*, *kudum*, (puidu) *kuivam*, *ladum*, *liitum*, *lugem*, *olem*, *puhum*, *põlem*, *sulam*, *tulem*, *vajum*, *valim*. Nt „Ühe *läbimi* jooksul võetakse maha metalli üks kiht. Igal kuumendusel saadi 2–3% *põlemit*. Ehitise *vajum* on 4 cm”. Võrreldagu ka paarikute tähendusi: *kulum* 'kulunud osa (mil-lestki)' – *kulumus* 'kulunud olek', *lasum* 'pealpool vaadeldavat kihti asuvad kihid' – *lasumus* 'kihtide asetus maakoos'. Sellist *m*-liidet pidas väga tarvilikuks Leo Jürgenson (Jürgenson 1968: 186).

Vahel harva märgivad *m*-tuletised ka tegevuse vahendit: *arstim*, *ravim*, *ajam*, *veerem*.

-**IS** Oskussõnavaras on soovitatav tähistada **konkreetset**, hrl esemelist **tulemust** või **vahendit** mitte suffiksiga *-us*, vaid *-is*: *rajatis*,

paigaldis, leiutis, ehitusmälestis, hagupunutis, vooderdis, lattkindlus-tis, jagatis, korrutis, peibutis. Võrdleme: *ehitus* on '1. ehitustegevus, ehitamine; 2. vastav majandusharu' ja *ehitis* – 'ehitamise tulemus hoone või rajatise kujul, on püsivalt ühendatud aluspinnasega'; *hüivitus* on 'kahju tasumine, heakstegemine' ja *hüivitis* – 'kahjutasu, kompensatsioon'. Tekstis näeb see välja järgmiselt: „Hoone *ehitus* jätkub kevadel – Kandetarindid peavad andma *ehitisele* tugevuse ja püsivuse kogu kasutusajaks. *Hüivitus* peab toimuma septembri jooksul – Ettevõtte maksis 4000 krooni *hüivitis*”. Üldkeeles pole tarvis liidete *-us* ja *-is* eristamisega üle pingutada, nt *asutist* või *luuletist* tahta.

-SUS Tuletusuurijad seda eraldi **omadus-** ja **olekuliitena** ei käsitle, vaid sulandavad liitvariandina *us*-liite alla (kui sedagi). Ometi kergitab *-sus* alalõpmata küsimusi.

Kõige rohkem tekivad *sus*-nimisõnad tuletamisel *ne*-omadussõnadest: *ne + us > -s/us*, nt *liia/ne*, om *liia/se > liia/sus*, *patent/ne*, om *patent/se > patent/sus*, *rooste/sus*, *rasva/sus*, *villa/sus*, *tõe/sus*, *võrd/sus*. Nii annab ka *mitmekesi/ne* omadustuletise *mitmekesi/sus* (mitte: *mitmekesidus*). Sama juhtub *line*-omadussõnadest tuletamisel: *line + us > -li/s/us*, nt *rõhu/line*, om *rõhuli/se > rõhu/li/sus*, *heli/li/sus*, *korruse/li/sus*, *perioodi/li/sus*, *meloodi/li/sus*. Raske on moodustus sõnaühendist, kui tuleb sooritada nii liitmine kui ka tuletus, nt *kahe komponendi + line > kahekomponendi/line > kahekomponendi/lisus* (väär on kahekomponent/sus). Kui on rööpselt olemas omadussõnad *leelise/ne* ja *leelise/line*, *happe/ne* ja *happe/line*, siis saavad olla ka rööpsed nimisõnatuletised *leeli/sus* ja *leelise/lisus*, *happe/sus* ja *happe/lisus*.

Eriti raskeks sõnaks on osutunud *liikme/sus*. On tarvis väljendada 'liikmeks olekut', et Eestil on saavutatud liikmesus nii Euroopa Liidus kui ka NATO-s. Aga paraku kasutatakse tuletist *liikme/lisus*, mis lähtub omadussõnast *liikme/line* 'teatud arvust liikmeist koosnev

(hrl liitsõna järelõsona), nt *kuueliikmeline* toimkond, *tuhandeliikmeline* erakond. Liikmeist koosnemust pole kõnealusel juhul aga väljendada vaja. Õigupoolest pole tuletise *liikmesus* taga ka omadussõna *liikmene*, vaid *sus*-liide tegutseb siin iseseisvalt. Ilma *ne*-omadussõnata on alusnimisõnadest moodustatud ka *autorsus* 'autoriks olek', *klientsus* 'kliendiks olek', *subjektsus* 'subjektiks olek', *isiksus*, meditsiiniliselt *elevantsus* 'mingi kehaosa haiguslik jämenemine, täht-tähele: nagu elevant olemine', põllumajanduses ja aianduses *laiksus* 'laikude esinemine mõne taimehaigusena, nt *hele-*, *kuiv-*, *pruun-*, *puna-*, *ümarlaiksus*, füüsikas ja tehnikas *värvsus* 'värviaistingu element, mille määrab seda esilekutsuva kiirguse suhteline spektraaljaotus'. Aluseks võetakse tugevaastmeline tüvi, mille sõnasse *liikme/sus* annab omastav, teistes näidetes nimetav käänne, seda ka omadussõnadest saadud tuletistes *tõntsus* 'tõnts-olek' ja *võltsus* 'võlts-olek'.

Kõrvuti on olemas kaks eritähenduslikku tuletist: *soola/sus* kui omadustuletis sõnast *soolane* („Leotamisel heeringa ülemäärane *soolatus* vähenes”) ning *soolsus* tähenduses 'vees lahustunud mineraaloolade hulk promillides või grammides kilogrammi vee kohta' („Punase mere *soolsus* on 37–43 promilli”).

Niipalju probleemidest liitega *-ne* seotud (või mitteseotud) tuletiste kohta. Teiseks tekib päris palju *sus*-nimisõnu tuletamisel *s*-liitelistest omadussõnadest, mis omastavas on *a*-tüvelised: *s + us > -s/us*, nt *tulu/s*, *-sa > tulu/sus*, *nõgusus*, *tegusus*, *tõhusus*, *sidusus*, *õnni/s*, om *õnd/sa > õnd/sus*, *hoola/s*, om *hool/sa > hool/sus*, *sündsus*, *valvsus*, *erksus*. Analoogiamoodustised on *hapu/sus* (< *hapu*) ja *kirju/sus* (< *kirju*) ning *õigus* (< *õige*) ja *väiksus* (< *väike*), kus alus-*s* puudub. Vahel tehakse valmis ka *õhukusus* (< *õhuke*), mis aga kuidagi ebaloomulikult kriiksub ja võiks olla pigem *õhedus* (< *õhe*, om *õheda = õhuke*). Tegelikult on *sus*-liitega üle pakutud ka tuletistes *valjus* ja *paljus*. *Vali*, om *valju* annab kindlasti tuletise *valjus* ning *palju* puhulgi oleks parem *paljus* („Eraldage tunnuste *paljusest* olulisemad”).

-**LUS** Lähedane probleemne liide on *-lus* (vt ka Ametniku keel 2003: 43). Selle liitega moodustatakse konkreetse tähendusega nimisõnadest abstraktseid **elamis-** või **toimimisviisi**, vahel tervet sotsiaalset nähtust väljendavaid sõnu, nt *diletant* > *diletantlus*, *hulkur* > *hulkurlus*, *joomarlus*, *mängurlus*, *piraatlus*, *sponsorlus*. On selge, et kui tuleb tähistada mõistet 'autoriks olek', siis peab seda tegema eelmisena käsitletud *sus*-olekuliitega – *autor* > *autorsus* – ning pahatihti esinev *autorlus* selleks ei sobi.

Pöördsõnadest ehk verbidest moodustab *lus*-liide tegevust märkivaid sõnu (kui verbi tüvele pelk *us*-liide ei sobi): *aru andma* > *aruandlus*, *ette võtma* > *ettevõtlus*, *seadusi andma* > *seadusandlus*. Viimast näitesõna *seadusandlus* saabki kasutada ainult seadusloome kui tegevuse tähenduses, ta ei tähenda seadusi, normatiivakte, õigusakte. Tuletise tähendus ei tohi olla vastuolus tema moodustustähendusega.

Omadussõnaliited

-**NE** ja -**LINE** on omadussõnu tuletavaist liidetest kõige keerukamad, nii kumbki omaette kui ka vahekorras teineteisega. Juhin siinjuures tähelepanu üksnes kahele piirkonnale.

-ne ja -line seoses mõõtühikutega. Vanemais õigekeelsusallikais oli nõutud, et omadussõnalise kasutuse korral olgu *ne*-liide, nimisõnalise puhul *-line* (*kolmetonnine auto* – *kolmetonniline*). Keeletegelikkuses sellel nõudel tugipinda ei olnud. Nimi- ja omadussõna piir on eesti keeles hajus, nad lähevad kergesti teineteiseks üle. Seepärast on juba ÕS 1976st alates niivõrd teoreetilisest nõudest loobutud. Omadussõnus soovitatakse küll *ne*-liidet: *kümnekroonine karp*, *pooleliitrine pudel*, *kahekümnesendine münt*, *sekundine täpsus*, *sajamiiline tunnikiirus*, *kahekümnekraadine vein*, *tuhandehektarine maatükk*, *120-kraadine pööre*. Nimisõnalise tarvituse korral aga võib valida kas *ne-* või

line-liite: otsis kümnekrooni[li]st, ostis pooleliitri[li]se, mul ei ole kahekümnesendi[li]st.

Võõromadussõnad. On kaks põhivõimalust: kas lähtuda oma nimisõnast või rahvusvaheliselt käibivast kreekalähtesest (või selle eeskujulisest) adjektiivitüvest. Esimest teed mööda saaks *kaoselise*, *teemalise*, *kontekstilise*, *protseduurilise*, *traditsioonilise*, *heerosliku*, teist kaudu on tulemuseks *kaootiline* (ingl *chaotic*, sks *chaotisch*), *temaatiline* (*thematic*, *thematisch*), *kontekstuaalne* (ingl *contextual*), *protseduraalne* (ingl *procedural*), *traditsionaalne* (ingl *traditional*, sks *traditionell*), *heroiline* (*heroic*, *heroisch*).

Kui vastavatel sõnadel ei ole tähenduslikku vahet, on keelekorraldajad soosinud oma keelele toetuvat võimalust. Peale *polükromaatilise* ja *monokromaatilise* võib kasutada otse *ia*-nimisõnast lähtuvat *polükroomset* ja *monokroomset*. Kui oleks meie ees *aksiomaatiline* ja *aksiomne*, *ensümaatiline* ja *ensüümne*, *problemaatiline* ja *probleemne*, siis valiksime teised paarikud – seega kuuluks poolehoid lihtsamatele *ne*-tuletistele võõrmalliliste *aatiline*-tuletiste ees. Ent on võimalik ka see, et omamalliline *line*-tuletis tuleb võõreeskujulise *ne*-tuletise kõrvale, nagu *institutsionaalne* ja *institutsiooniline*, *transformatoorne* ja *transformatsiooniline*, *hormonaalne* ja *hormooniline*, *protsentuaalne* ja *protsendiline*. Tuletistest *innovatiivne*, *innovaatiline* ja *innovatsiooniline* on parem *uenduslik*.

Sufiksi vahetust ei pruugigi toimuda, võib vahetuda ainult tüve vorm: *kromosomaalne* ~ *kromosoomne*, *momentaanne* ~ *momentne*, *paradoksaalne* ~ *paradoksne*, *partitsipiaalne* ~ *partitsiipne*, *püramidaalne* ~ *püramiidne* (või *püramiidjas*), *fonemaatiline* ~ *foneemiline*. Seda nihet oma keele vahendite parema ärakasutamise suunas tuleks võimaluse korral arvestada edaspidigi. On toimunud ka lihtsalt lühenemist: *-line* asemele või kõrvale *-ne*, nt *demootiline* – *demootne*, *hieraatiline* – *hieraatne*, *fotogeeniline* – *fotogeenne*, *analooiline* – *analooigne*, *elektrooniline* – *elektroonne*.

Pandagu aga tähele, et siin ja eespool on üksnes seesugused näited, kus erimalliliste tuletiste taga ei ole eri tähendust: võrdluseks esitan sõnapaare, kus tuletiste eri kujusid kasutatakse tähenduse eristamise vahendina: *musikaalne* ja *muusikaline*, *konstruktiivne* ja *konstruktsiooniline*, *organisatoorne* ja *organisatsiooniline*, *loogiline* ja *loogikaline*, *füüsiline* ja *füüsikaline*, *efektiivne* ja *efektne*. Vahel tasub sellelegi mõelda, et tuletise asemel on selgem liitsõna, nt *trapetsiaalne* → *trapetsikujuline* alus, *patareiline* → *patareitoitega* manguasi, või omadussõna asemel määrsõna, nt *sektoriaalne* → *sektoriti järelevalve*. Asjatust omadussõnast *kvartaalne* (*kvartaalne aruanne* → *kvartaliaruanne*) pole vaja edasi tuletada asjatut määrsõna: aruanded esitada *kvartaalselt* → *igas kvartalis*, *kord kvartalis*, *kvartalite kaupa*, *kvartaliti*.

Pöördsonaliited

-EERI- Sellest liitest on siinjuures põhjust rääkida kolmes suhtes. Esiteks toimib eesti keeles tendents võtta *eeri*-liiteliste verbide kõrval või asemel kasutusele null-liitelisi verbe. Sada aastat tagasi olid saksamõjulised *eeri*-verbid valdavad. Näiteks andis Asutav Kogu 1919. a üürimaksu seaduse, millega määras kindlaks, kui suur tohib olla üür „*remonteeritud*” ja kui suur „*remonteerimata korterites*”. Siis oli see loomulik keelend, niisamuti *emaileeritud* nõud, *klореeritud* vesi, *tapetseeritud* tuba, *galopeerivad* hobused. Praegu neid päris nüüdiskeelseteks enam hinnata ei saa ning kasutame verbe *remontima*, *emailima*, *kloorima*, *tapeetima*, *galoppima*. Eriti palju on aga *eeri*-liitelise ja nulltuletise paare: *anketeerima* ~ *ankee-tima*, *konserveerima* ~ *konservima*, *maketeerima* ~ *makettima*, *osoneerima* ~ *osoonima*, *pastöriseerima* ~ *pastöörima*, *planeerima* ~ *plaanima*, *positsioneerima* ~ *positsioonima*, *projekteerima* ~ *projektima*, *skaneerima* ~ *skannima*, *standardiseerima* ~ *standardima*, *vaktsineerima* ~ *vaktsiinima*. Ilma igasuguse keelekorraldusliku

suunamiseta on käibesse ilmunud *aktseptima* ja *respektima* seni ainukasutatud *aktsepteerima* ja *respekteeerima* kõrvale. Raskepärane on olnud verb *sertifitseerima*, mille asemel kasutatakse nüüd lühikest *sertima*. Nimelt on alussõna *sertifikaat* keeletarvitusel lühenevad – lihtsalt *sert*, om *serdi* – ja sellest siis otsetuletis *sertima*. Eesti omasõnad *vastavustunnistus* = *sert*, *vastavust hindama* = *sertima* ja *vastavushindamine* = *sertimine* ei ole pikkuse tõttu edukad olnud. Otsetuletuse sisulise ja vormilise külje kohta vt lähemalt ptk „Termini allikas ja saamisviis” jaotises „Otsetuletus”.

Teiseks saab *eeri*-liiteliste verbide kõrvale kasutada oma *da-* ~ *ta*-liitega tehtud sõnu, nagu *modelleerima* ~ *mudeldama* (niisamuti *eeru*-liiteliste kõrvale *du-* ~ *tu*-liitega, nagu *rudimenteerima* ~ *rudimentistama*). Asendus oleks soovitatav nt juhtudel *numereerima* → *nummerdama*, *kateteriseerima* → *kateeterdama*, *fokuseerima* → *fookustama*, *karamelliseerima* → *karamellistama*, *pasporteerima* → *passistama*, *püeerima* → *püestama*, *ritualiseerima* → *rituaalistama*, *rütmiseerima* → *rütmistama*. See on terve, loomulik oma keele vahendite mõjulepääs. Et tegemist on areneva keelenähtusega, siis liiguvad siin veel normingudki, õigekeelsusallikad annavad rööpvõimalusi ning üksiksõnuti tuleb valik teha keeletarvitajal endal.

Kolmas probleem on õige tuletise tegemine. Kus *eeri*-liide jääb alles, seal liitkem ta otse alustüvele: *aktiveerima*, *inventeerima*, *maksimeerima*, *minimeerima*, *objektiveerima*, *odoreerima*, *optimeerima*, *subjektiveerima*, samal viisil muidugi ka *eeru*-liide: *aktiveeruma*, *femineeruma*, *relativeeruma*. Lausa uskumatu, kui keeruliseks tuletis vahel sisutühjade osistega aetakse, nt *prioritiseerima* ~ *prioritiseerima* pro *prioriseerima* 'esikohale panema, eelistama, esimeseks tunnistama', *grupifitseerima* pro *grupeerima* 'rühmitama', *traumatiseerima* pro *traumeerima*, *digitaliseerima* pro *digiteerima* (niisamuti peab *digitaliseeruma* asemel olema *digiteeruma*). Pahatihti tuleb kuulda, kuidas Eesti seadusi on Euroopa Liidu seadustega *harmoneiseeritud* pro *harmoneeritud* = *ühtlustatud*.

Keeleteaduses on inglise termini *grammaticalization* kopeeringuna ka eesti keeles kasutatud *grammatikalisatsioon*i. Sisult on see grammatilise tähenduse omandamine, nt iseseisva tähendusega sõna on muutunud kaassõnaks. Keeleajaloos on niimoodi läinud nt sõna *käsi* vormidega *kätte*, *käes*, *käest* (jäin *vihma kätte*, võim on *rahva käes*) ja *esi* vormidega *ette*, *ees*, *eest* (*maja eest*, *isamaa eest*). Sõnas *grammatikalisatsioon* on tähenduse edastamise seisukohast üleliigne liide *-ka*, millele järgneb veel *-li-satsioon*. Eesti keeles muutuks tähendus läbipaistvamaks, kui tuletustüvele *grammati-* liidetaks otse *-seer/u/mine*. Niisiis oleks parem termin verbina *grammatiseeruma*, nimisõnana *grammatiseerumine*.

-U- Rohkesti raskusi on keeletarvituses seotud *u-* või *du-* ~ *tu-* liitega, mis tuletab intransitiive ehk sihituid verbe, osalt ka refleksiive ehk enesekohaseid verbe. Selle liite kasutamisele kirjakeeles andis keeleeuenduse ajal 1920. a hoo sisse Johannes Aavik. Hoog sai nii tugev, et juba poolteise aastakümne pärast olid tema ise ja teised keelemehed sunnitud *-u-* liiga tormilist levikut pidurdama. Õigekeelsusallikais on siiani lähtunud Elmar Muugi käsitlusest (Muuk 1938), seda enam et keelemeeste ülesanne on jäänud samaks: hoida *u-* liite tarvitamist keelele soodsates piirides.

Kas tuletada *u-* või talle tähenduse poolest lähedase *ne-* liitega? Mõlema liitega saab väljendada üleminekut ühest seisukorrast teise, kusjuures *ne-* tuletised võimaldavad edasi anda selle ülemineku pikaldast kulgu, vähehaavalist teisenemist, *u-* tuletistel seda varjundit ei ole, vrd *kehvenema* – *kehvuma*, *mustenema* – *mustuma*. Tuleb arvestada sedagi, et kui mingis tähenduses on juba kodunenud *ne-* verb, siis *ndu-* tuletis on **sellessamas** tähenduses üleliigne (pole vaja *rajanduma*, kui on olemas *rajanema*). Kas on õiged *kõvenduma*, *murenduma*, *teravduma*, *lagunduma*? Siin tuleb iga kord sisuliselt kaaluda, kuivõrd on tarvis aktiivse *da-* ~ *ta-* transitiivi intransitiivset *du-* ~ *tu-* paarikut (sihiline ja sihitu). *Kõvenduma*, *murenduma*,

teravduma ja mitmed muud nendetaolised jäävad *kõvenema*, *murenema*, *teravnema* jms kõrval üpris teoreetilisteks. Need eesti tule-tussüsteemis täiesti võimalikud keelendid ei realiseeru, kuni nende järele ei ole sisulist tarvidust. **Erinevas** tähenduses võib *ndu*-tuletis *-ne-* kõrval küll õigustatud olla, vrd *alanema* 'allapoole vajuma, langema' ja *alanduma* 'ennast alandama'. *t-* ~ *d-*elemendiga saab toonitada, et tegevuse kutsub esile väljastpoolt lähtuv mõju. Kui räägitakse kasutatud sünteesmaterjalidest lahtisaamise hädadest, siis eelistatakse öelda, et nad ei *lagundu* (mitte: ei lagune). Võimalik tõesti, et nii on täpsem: aktiivsest mõjust – mikroorganismide tegevusest – hoolimata ei lase sünteesained end lagundada.

Kas *u-* või *i-*liide? Võõrsõnust tuleb siin üle rääkida *eerima-* ja *eeruma-*sõnade vahelkord. Kus on olemas sihilisuse-sihituse ehk transitiivsuse-intransitiivsuse opositsioon, seal on paarikutel eri sisu ja nad on mõlemad vajalikud: *absorbeerima* (= neelama) ja *absorbeeruma* (= neelduma), *degradeerima* ja *degradeeruma*, *emantsipeerima* ja *emantsipeeruma*, *evakueerima* ja *evakueeruma*, *registreerima* ja *registreeruma*, *spetsialiseerima* ja *spetsialiseeruma*, *varieerima* ja *varieeruma*. Iseäranis visalt kiputakse kirjutama *orienteeruvast* hinnast, määratakse *orienteeruvalt* millegi suurust. Hinnad ega suurused pole võimelised *orienteeruma*. Neil juhtudel on tarvis *orienteerida*, s.o olukorrast ülevaadet anda, suunata, juhtida, niisiis lähtuda paari *orienteerima* ja *orienteeruma* olemasolust. ÕS 1999 esitas esimest korda paarid *harmoneerima* 'kooskõlla panema, kokku sobitama' ja *harmoneeruma* 'kooskõlas olema, kokku sobima' (vastandid *disharmoneerima* ja *disharmoneeruma*) ning *kontrasteerima* 'vastandama, kontrastina esitama' ja *kontrasteeruma* 'vastanduma, kontrastina esinema'. Varasem norming ei arvestanud transitiivse verbi vajalikkust ja esitas ainult *ima*-verbi intransitiivses tähenduses.

Kui on olemas üksnes sihitu verb ilma sihilise paarikuta, siis tuleb arvestada seda, et *u-*tuletised on teiste verbituletistega võr-

reldes dünaamilisemad, et nad ei iseloomusta mingis seisukorras olemist, vaid millekski **muutumist**, uude olukorda üleminekut. Võrrelgem verbe *mustendama* – *mustuma*, *aurama* – *auruma*, *visk-
lema* – *viskuma*, kõrvutagem sellest seisukohast ka tuletusvõimalusi *säilima* ~ *säiluma* ja *ühtima* ~ *ühtuma* ning saab arusaadavaks, miks keelekorraldus eelistab *i*-lisi *säilima* ja *ühtima* (muutumist ei ole). Olgu siin ka üks vastupidine näide *-u*- õigustatuse kohta. Putukaraamatu tegemisel tekkis bioloogide ja keeleteimetajate vahel vaidlus: 'vastsed ajavad kesta' on bioloogidel *kestuvad*, õigekeelsussõnaraamatute järgi aga *kestavad* (III vältes otsetuletis nimisõnast *kest* : *kesta*). Andsin õiguse bioloogidele verbiks *kestuma*, sest siin võib näha oleku muutust. *u*-tuletis on nüüd lisatud 2006. a ÕSi.

Tuleme tagasi *eeri-* ~ *eeru*-liiteliste võõrverbide juurde. Olek ei muutu ja seepärast on *i*-listena õigustatud nt *domineerima*, *eksisteerima*, *ostsilleerima*, *vibreerima*; olek muutub ja *u*-listena on õigustatud *degenereerima*, *evolutsioneeruma*, *progresseeruma* ning alates 1999. a ÕSist ka *deserteerima*, *doktoreerima*, *migreerima*, *emigreeeruma*, *immigreerima*, *remigreerima*, *finišeerima*, *kulmineerima* ja *resulteeruma* (varem *-ima*). Viimasedki väljendavad üleminekut ühest olukorrast teise ja kaldusid seetõttu keeletarvituses *u*-liite poole.

-TA-, **-STA-** ja **-NDA-** on levinumad verbiliited. Siinkohal ainult mõnest probleemist, mis nende kasutamisel võivad tekkida. Esiteks, missugune on *-ta-* ja *-sta-* vahekord? Mõnes sõnas on normikohased mõlemad liited: *einestama* = *einetama*, *lõunastama* = *lõunatama*, *mõjustama* = *mõjutama*, *mürgistama* = *mürgitama*. Pole mõtet küsida, kumb paarik on parem, ühe kirjutise piires tuleks siiski valida emb-kumb.

Muidu võib arvestada, et *-sta-* tähendus on tugevam. Kui *-ta-* väljendab tihtipeale millegagi katmist, mingi ainega töötlemist või mõjutamist, siis *-sta-* tähendab juba selleks aineks muutmist, vrd

gaasitama 'gaasiga mürgitama või töötlemä' ja *gaasistama* 'gaasiks muutma'. Tinakihiga katma on *tinatama*, raamatuid kilega katma on *kiletama*. Kui paberi veekindlamaks ja tugevamaks muutmiseks lisatakse paberimössile kampolliime, siis sobiks paremini *paberi liimitamine* kui *liimistamine*. Millegagi varustamist väljendavad nii null- kui ka *ta-* ja *sta-*tuletised. Nt on tulnud valida, kas kiibiga varustama on *kiipima*, *kiibitama* või *kiibistama*. Keelekasutuses on valdav olnud *kiibistama* – nii siis olgugi, seda toetavad nt *allkirjastama*, *lõhnastama*, *maitsestama*, *raamistama*, *relvastama*, *tarastama*, *toestama*, *viisistama* (*x*-iga varustama).

Vahel on raske valida *-nda-* ja *-sta-* resp. *-ndu-* (*-ne-*) ja *-stu-* vahel. Siingi on *sta-*liite mõju intensiivsem kui *-nda-* oma: *magedadama* 'magedamaks tegema' – *magestama* 'magedaks tegema', *tihkendama* 'tihkemaks muutma' – *tihkestama* 'tihkeks muutma'. On kaheldud, kas loksik juukseid sirgeks tegevate tangide nimetuses kasutada *sirgendama* või *sirgestama*. Vastus on, et kui tahetakse sirgeid juukseid, siis olgu *sirgestustangid*. Heli andmise mõttes sobib *helindama* – selle poolt räägib nii tähendus kui ka see, et tuletis *helistama* on hõivatud.

Mõne tuletisepaari puhul on tegemist eri elualadel kujunenud erisuguse tavaga: tuletist *liigendama* kasutavad keele- ja kunstiteadlased, paarikut *liigestama* maa- ja maastikuteadlased. Bioloogidel on vaja rääkida sellest, kuidas isendirühmad loodusliku valiku toimel evolutsiooniliselt kohanevad. Selle tarvis on nad kasutanud tuletist *kohastuma*. Üksikisendid jõuavad oma eluaja jooksul üksnes *kohaneda* – seetõttu on eri tuletised põhjendatud. *Kohanemist* uurivad ka psühholoogid ja sotsioloogid. *Kohastuma* – *kohanema* paariski väljendab *-stu-* tegevuse tugevamat toimet.

Ka *da-* ~ *ta-*liite kasutamisel tuleb soovitada lihtsust. Otse *parem-tüvele* liites saame *parendama*, ei ole tarvis kaheastmelist tuletamist *paremustama*. (Harilikult on sobivaim küll hoopis *parandama*.) Tuletusmehhanism on sama mis sõnas *lühendama* (<

lühem), mida kellelgi ei ole himu tarvitada kujul *lühemustama*. Nii tuletuvad muudki keskvõrdest lähtuvad verbid, nagu *halvendama*, *kergendama*, *kuivendama*, *paksendama*, *pikendama*. Sama ringiminekuga lugu on fotograafiaterminiga *teravustama*, millele tuleks eelistada otse omadussõnast saadud tuletist *teravdama*, s.o kujutist teravaks seadma (vrd *tugevdama*, *kumerdama*).

Sageli kaheldav vormikoht on veel *sta*-liitega tuletamine *mõte*-tüüpi sõnadest: kas *suhestama* või *suhtestama*, *piirestama* või *piirdestama*? Kõik tuletusõpikud kinnitavad, et astmevahelduslike tüvede korral liitub *-sta-* nõrgaastmelisele tüvele, niisiis *mõtestama*, *tõkestama*, *maitsestama* (II vältes) ning ka *suhestama* ja *piirestama*. Astmevahelduseta III-värtlised tüved nõrgenevad II-värtliseks: *julgestama*, *kangestama*, *vaesestama*.

Sõnade (tüvede) liitmine

Kuidas liita? Eesti liitsõnade moodustamist on teadlikult suunatud juba umbes 90 aastat, alates J. V. Veski ja J. Aaviku töödest XX sajandi teisel kümnendil. Liitmisreeglid on kindlaks kujunenud ning kõikumisi ja nihkeid on liitsõnade koguhulgaga võrreldes üsna vähe, ehkki just neid armastatakse vahel toonitada.

Oskuskeele norm ühtib põhiliselt üldkirjakeele normiga, ent johtuvalt suuremast täpsusest on siin ka erijooni. Osa neist läbib kogu oskuskeelt (nagu vahendit märkiva täiendsõna nimetavaline liitmine), osa kehtib ainult ühel-kahel erialal (nt mõned botaanikute, zooloogide või keemikute separaatkõkkulepped). Üldiselt võib aga oskuskeelega tegelejagi julgesti toetuda koolis õpitule. Sellele lisaks toon allpool mõningaid kriitilisemaid kohti puudutavaid näpunäiteid. Süvitsi mineja saab uurida veel suurt „Eesti keele grammatikat” (EKG I 1995).

Esiteks, **vahendit** märkivat täiendosa on püütud järjekindlalt liita **nimetavaliselt**: *anoodoksüdeerimine*, *teemantlihvimine*, *gaas-*

*lõikamine, haavelpuhastus, ankeetküsitlus, kaabelühendus, leelis-
töötlus, elektronpost, gaaskeevitaja.* See on neid kohti, kus oskuskeel
oma suurema täpsuse tõttu vajab teistsugust normi kui rahvakeel.
Lihtsamais suhtlusvormides polnud vajadust rõhutatult eristada
sihilist (*masinaparandus* – parandatakse masinat, *veejahutus, õhu-
kuivati*) ja vahendilist liitumist (*masinaparandus* – masin parandab,
vesijahutus, õhkuivati), ent tänapäeva oskuskeeles on see otstar-
bekas. Me ei hakka enam tagantjärele parandama rahvapäraseid
liitsõnu, nagu *õngepüük, vitsanuhtlus, kirvetöö, nõelapiste, saanisõit*
vms, pole viga, kui neile on lisandunud ka *kepikõnd*. Suurtes oskus-
keelsetes liitsõnasarjades kasutame aga sisuselgemat nimetavalist
liitumist: *silmside, traatside, telefonside, telegraafside, elekterside,
teletaipside, faksside, laserside, satelliitside* .. ; *automaatkeevitus,
atsetüleenkeevitus, gaaskeevitus, kaarkeevitus, impulsskeevitus, säde-
keevitus, laserkeevitus, elekterkeevitus* ..

Teiseks on seoses oskuskeelega põhjust eraldi nimetada **ainet
või materjali** märkivat täiendosa. Selline täiendsõna tuleb oskus-
keeles liita **nimetavaliselt**: *klaasuks, lumikate, pilbaskatus, põhk-
allapanu, flüsjakk, vaskvarras, värvkate*; kui vajadus nõuab, siis isegi
mõte-tüüpi täiendsõnade puhul, nagu *riiealus, riiefilter*. Ka selles
liitsõnarühmas on rahvakeeles levinud omastavaline liitumine ning
oskuskeelest väljaspool on täiesti võimalikud keelendid *sulepadi,
vatitekk, sitsikleit* jms.

Kolmanda oskuskeeles rohkesti esindatud **nimetavalise** liitu-
misega sõnarühma moodustavad liitsõnad, mille täiendosa mär-
gib põhiosaga väljendatava **olulist koostisosa** või **võrdluseset**:
kannmikser, giljotiinkäärid (liik tööpinke), *ketassaag, rõngaspuur*
(rõngasristlõikega õõnsuse puurimiseks).

Neljandaks vajavad esiletõstmist liitsõnad, kus täiendosa näi-
tab, **kelle või mille hulka kuulub**, kes või mis on isik, ese või näh-
tus peale selle, mida tema kohta ütleb põhiosa. Täiendosa lisab
veel olemusliku tunnusjoone. Praktikas on vahel raskusi täiendosa

funktsiooni määramise ja sedakaudu liitumise üle otsustamisega. Ka selles funktsioonis täiendosa tuleb liita **nimetavaliselt**: *laentarind, trikkvõte, liisingtehing, kassatsioonkaebus, tänavmuuseum, treeningvõistlus* (viimane seletub kui sportliku vormi kontrollimiseks korraldatav võistlus või treening võistlustingimustes). *Ravimküünal, ravimtee, ravimside*, veterinaarias *ravimkrae* ja *ravimrihm* on kõik ravimivormid, mida selgesti osutab täiendosa *ravim-*.

Edasi sunnib keelepraktika meenutama seesuguseid **võõrsõnadest täiendosi**, mis painduvad raskesti reeglite alla. Näiteks *eksport, ekspert, kontroll, probleem, remont, reklaam, transiit, transport, treening, liising* jpt kalduvad **omastavat** nõudvast funktsioonist hoolimata liituma nimetavaliselt ja osa neist on kõne all olnud juba pikka aega, vt Kull 1966. Sellest eelistusest on haaratud paljud III-vältelised konsonandiga lõppevad võõrsõnad ning ainult üksikud II-vältelised, eriti mainitud *treening* ja *liising*. Kaldumisest hoolimata on soovitatav kasutada üldreeglikohaseid keelendeid, nagu *ekspordimaa, -riik, -sadam, -kogus, -hind, eksperdiarvamus, -hinnang, -komisjon, -rühm, kontrolliakt, -meetod, -objekt, probleemikomisjon, -nõukogu, -rühm, remonditöökoda, -tööline, reklaamikampaania, -pind, transiidimaa, -käive, -sadam, -tariif, -viisa, transpordikulud, -lennuk, -osakond, -tööline, -vahend, oliiviõli, diislikütus, treeningukoormus, -laager, -meetod, liisingufirma, -leping, -vara*.

Möögem aga, et on ka kenake hulk liitsõnu, kus täiendosa funktsioon eeldaks omastavalist liitumist, ent peame sellest hoolimata aktsepteerima nimetavalise. Need on esiteks: üksikult seisvad, tugevasti juurdunud juhtumid, nagu *ballettmeister* või *visiitkuub* (oskuskeeles on neid suhteliselt vähe, sh sõnad, mis on meile laenatud tervikkujul); teiseks: ühtlased rühmad, kus nimetavaline liitumine on üldistunud kõigis sõnades, nagu *anood-, katood-, fnants-*liitsõnad (oskuskeeles sagedam). Kriitilised juhtumid pärinevad aga seesugustest liitsõnarühmadest, kus osa sõnade puhul nimetavalise ja omastavalise liitumise opositsioon kehtib, osas

sõnades aga kipub üldistuma nimetav. Võtame näiteks *kontserdi-* ja *kontsert-*liitsõnad. Ühelt poolt on nende hulgas *kontserdiansambel*, *-hooaeg*, *-laulja*, *-lava*, *-pala*, *-pilet*, *-publik*, *-sari*, *-väljak*, teiselt poolt *kontsertaktus*, *-esinemine*, *-film*, *-loeng*, *-mõistatus*, *-osa* – liitmisel on arvestatud täiendosa funktsiooni ning keeletarvituseski on kõik korras. *Kontsertmeister* on vana saksa laen (*Konzertmeister*). Kõikuvad on olnud aga *-koor*, *-orkester*, *-reis* ja *-saal*. Sarja ühtsus nõuab täiend sõna liitmist tema funktsiooni põhjal, s.o omastavaliselt, muidu tekitaks erandlik liitmine kohe sarjasiseseid küsimusi: miks *kontserdiansambel*, aga *kontsertkoor* ja *-orkester*, miks *kontserdilava* ja *-väljak*, aga *kontsertsaal*? Samasugune on *liising*[u]-liitsõnade pilt, mida on lähemalt analüüsinud Maire Raadik, vt Raadik 2005: 61–62. Sõnapaarid *spordimängud* ja *sportmängud* on liitumus juba tähenduse eristaja: *spordimängud* on üks spordipidustuste liike, *sportmängud* – jalg-, korv-, võrkpalli jt üldnimetus (*sportmängud* = sportlikud mängud, nagu *sportvõimlemine* = sportlik võimlemine). Kokku võttes võib anda järgmise soovitus: üldiselt kinni pidada nominatiivse ja genitiivse liitumise reeglitest, ent mingil määral arvestada ka juba toimunud liitumistüübi üldistumist.

Omasõnade hulgas on kangekaelselt nimetavalembesi liitsõnu vähem. Näitena võib tuua sõjanduskeeles tihti esinevad terminid *lahingmoon*, *-padrun*, *-relvastus*, *-üksus*, kus täiendosa õige kuju oleks *lahingu-*, ja *rännakkolonn*, *-peatus*, *-üksus* pro *rännaku-*liitsõnad (Kuldnohk 2004: 191).

Nende kahe põhiliitumuse kõrval on liitumisvõimalus, mida on otstarbekas vaadelda just nimelt omastavalise ja nimetavalise liitumise kõrval, mitte lahustatuna nende sees. See on ***ne-* ja *s-sõnade konsonantliitumine***, üldistunud liitsõnamall, mis lähtub genitiivsest liitumisest. *se-*omastavaga sõnadel on liitumise seisukohast kolm faasi:

- 1) *se-*vorm kirjutatakse järgnevast sõnast lahku (*teaduse haru*, *kudumise masin*);

- 2) seesama *se*-vorm kirjutatakse kokku (*teaduseharu, kudumisemasin*);
- 3) lühenenud *s*-lõpuline vorm kirjutatakse kokku (*teadusharu, kudumismasin*).

Need kolm faasi näitavad *s*-liitumise ajaloolist kujunemist, mis algas XIX aastasaja lõpul ja sai omaette liitumismalliks XX sajandi keskpaiku (Kull 1964). Peale arengu näitab kolmikjaotus aga ka kolme nüüdiskeeles olemasolevat ja tarvilikku võimalust. Esimesega on võimalik markeerida rahvapärast, kõnekeelset, vahel vananenudki keeletarvitust (*piibutorkimise ora, pimeduse katte all, teaduse jüngrid*). See ei ole kirjakeele suhtes neutraalne mall. Kohati ei ole seda enam teinegi, üleminekuvariant (*habemeajamiseapaaraat, küllusesarv, lahkumisetund, teadusetempel*), sest tänapäeva normikeele mall on saanud kolmandast. Nii liidetakse ka oskuskeeles: *uurimisrühm, keetmisviis, ülekuulamisprotokoll, tellimiskiri, tiitrimiseade, elamiskõlblik; maaparandusehitus, pangandusturg, majutusleping, põllumajandusaasta, tellimusvedu, karistusseadustik, inimsusvastane; liiklusrühm, teaduskeskus, haigustoetus, kahtlusalune, põhiseadusvastane*. Kolmanda malli valdused suurenevad pidevalt. Seda protsessi on normimisega suunatud, ent sirge lahendus – kõik *s*-liitumise peale – pole võimalik. Ka ÕS 2006 jätab teise ja kolmanda malli vahele paraja lõtkuruumi: rahvapäraste ning mõne teisegi *raskus*-tüüpi täiendosa puhul antakse mõlemad võimalused (*tarkus[e]hammas, puhkus[e]tasu, tärklis[e]tööstus, näitus[e]konditsioon*).

Juba ammu on *s*-liitumine üldistunud ka sihitisliku täiendosa puhul (*austusavaldus, kirjandusõpetaja, kõrgushüpe, looduskaitse*). Küllap kooligrammatika pingutas siin asjatult, õpetades, et selline täiendõna tuleb tingimata omastavaliselt liita. Selle allreegli erandeid leidub keeletarvituses niisama palju kui reeglikohaseid keelendeid. Sihitislikud täiendõsad ei õigusta oma erandistaatust, vaid alluvad *s*-liitumise leviku üldtendentsile: *kaugusmõõdik, kirjandus-*

uurija, niiskuslembene, loodusvaatlus, vabaduskaotus, valgusnõudlik, niiskuseemaldi, seadusloome, õigusrikkumine.

s-liitumine haarab eelkõige *mine-*, *lane-*, *line-*sõnad (*teadlasvahetus*, *külalisprofessor*), aga ka üksikuid *ne-*sõnu (*endisaeg*, *praegusaeg*) ning *us-*sõnadest omastavas kolmesilbilised kolmandavärtelised ja pikemad vältelised olenemata (*raskus-* ja *harjutus-*tüüp).

Et *us-*sõnade puhul langeb täiendosa kuju kokku nimetava käändega, siis on mõnigi grammatika neid käsitletud nimetavalise liitumisena. Nagu eespool kirjutatud, pean otstarbekamaks käsitleda *ne-* ja *us-*sõnade liitumist koos, dünaamilise omaette liitumisviisina, mis sisuliselt on omastavaline, aga *us-*sõnul pärast *e* kadumist vormiliselt nimetavakujuline. Muidu tekivad küsimused: „Kumb on õige, kas *treening-* ja *võistlusgraafik* või *treeningu-* ja *võistlusegraafik*?” – „*Treeningu-* ja *võistlusgraafik*.” – „Aga miks üks on omastava ja teine nimetava liitumisega?” Või samalaadne: „Kas on õige *ehitusspetsialist*, kui muud on omastavas, näiteks *patendispetzialist*, *keelespetzialist*?” – „Kõik on õige, see on *s-*liitumine.” (Eesti Keele Instituudi keelenõuandest.)

Laiendamine *tehas-*tüüpi sõnade liitumisele ei ole soovitatav. Olgu ikka *vanuserühm*, *lihasejõud*, *lihasekramp*, *lihasehooldus*, *liigesepõletik*, *vastusevariandid*, mitte *vanusrühm*, *lihasjõud*, *lihaskramp*, *lihashooldus*, *liigespõletik* ega *vastusvariandid*. Muidu püsib *s-*liitumine kindlates piirides, tihtipeale meeldivalt ilmestades lühikeste lahtiste silpide jada, aidates vältida rütmi üksluisust (*ma/ja/pi/da/mi/se/mu/re* → *majapidamismure*). Vahel liigutakse *s-*liitumise kaudu veel kompaktsemale väljendusviisile: *puurimise* ja *lõhkamise* tööd → *puurimis-* ja *lõhkamistööd* → *puur-* ja *lõhketööd* (täiendosadeks lühitüvi ja *e-*tuletis), *otsimistunnus* → *otsitunnus*.

Eesti liitsõnade tohutu hulk jagunebki nimetatud kolme liitumuse – nimetavalise, omastavalise ja *s-*liitumuse – vahel. **Mõnes muus käändes täiendosa** on üsna haruldane, enamasti seisab see siis kohakäändes, nt *vettehüpped*, *erruarvamine*, *hädasolija*, *kotis-*

jooks, õuesõpe, köiellaskumine, vetelpääste, pinnaltpäästja, rinnalt-sööt (pallimängus). Muus käändes täiendosa on veel harvem, nt *omaksvõtt, töötatööline* (= töötu). Siin on ka koht, kus kokkukirjutamisega ei maksaks liialdada, nt alaleütlevas käändes täiendid tuleks üldjuhul kirjutada lahku: *tööle võtmine, rendile andja, rendile andmine, üürile andja, üürile andmine, pensionile minek*, rääkimata saavast käändest: *liikmeks astumine, liikmeks värbamine*.

Kui liitsõna **täiendosaks** on **muutumatu sõna**, siis pole raskusi kuigi palju. Juhtub ainult, et mõeldakse, kas liita *all-*, *ala-* või *alam-*, *püsti* või *püst-*, *risti* või *rist-*, *kaldu* või *kald-*, kuid üldiselt see lahe- neb. Vääralt kiputakse liitma üksnes sõna *järele* sellest *e-d* ära jättes. Õiged liitsõnad on *järelevalve* (sest valvatakse kellegi või millegi järele), kõrvaarstide termin (trummikile) *järeleandvus* (trummikile annab järele), *järelepärimine* (< järele pärima), pedagoogikas *järelevastaja* (< (mingit ainet) järele vastama), *järeleproovimine* (< järele proovima). Iseasi on *järel*-liitsõnad, kus *järel-* tähendab 'ruumiliselt millegi taga või ajaliselst pärast midagi, millestki hiljem', nt *järelhaagis*, *-käru*; *järeleksam*, *-helendus*, *-maks*, *-mõju*, *-pilt*, *-toime*, *-tõuge*, *-vool*.

Kas liita? Siiani on juttu olnud sellest, kuidas liita, missugust liitumust valida. Nüüd läheme seesuguste sõnaühendite juurde, kus on kerkinud küsimus, kas üldse liita, kas moodustada sõnaühendist liitsõna.

Nimisõnade omavahelisest liitmisest on kriitilistena nime- tada kaks tüüpjuhtumit. Esiteks: sõnaühendist, kus peasõna laiendi- diks on nimisõna **mitmuse omastavas** käändes, soovitame sageli teha liitnimisõna. Liigimõistelise sisu edasiandmiseks on tarvilikud parandused, nagu *allikate õpetus* → *allikaõpetus*, *elektronide voog* → *elektronivoog*, *jäätmete konveier* → *jäätmekonveier*, *keelte rühm* → *keelerühm*, *kodanike ühendus* → *kodanikuühendus*, *lihaste põletik* → *lihasepõletik*, *märksõnade register* → *märksõnaregister*, *pisikute*

kandja → *pisikukandja*, *seemnete valgud* → *seemnevalgud*, *relvade hooldus* → *relvahooldus*, *uudiste grupp* → *uudisegrupp*, *veoste käive* → *veosekäive*, *õlide segu* → *õlisegu*. Uskumatult palju peab mittefilolooge, aga ka inglise ja vene filolooge, selliste liitsõnade kasutamiseks julgustama. („Pisikukandja?! Ega siis inimene ühte pisikut ei kannu.”) Tuleb seletada eesti liitsõna omapära, et ainsuse omastavas seisev täiendosa jaksab edasi anda ka mitmuslikku sisu, mis sellest, et liitsõnavaeses inglise või vene keeles võib sama koha peal seista sõnaühend. Rohkem kui seletus panevad seda jõudu uskuma kaks tugevat näidet: *tikutoos* ja *raamatukapp*. Võib mõelda sellelegi, et isegi mitmussõnad (*pluralia tantum*) on täiendosadena ainsuse omastavas: *püksiviik*, *jõuluvana*, *kääritera*, *tangiharu*, *talgutöö*. Vastupidised liialdused on tunduvalt haruldasemad, need on sellised nagu *väljastatud postisaadetisehulk* (pro *väljastatud postisaadetiste hulk*), *perioodikaväljaande eksempliariv* (pro *perioodikaväljaande eksemplaride arv*).

Teiseks peab üle rääkima malli *maa hindamise akt* ~ *maahindamisakt*. Toimetajad teavad, et üks keerukamaid kokku- või lahkukirjutamise küsimusi on **kolmeosaliste** sõnaühendite jagamine: kas 1) kõik kokku a+b+c *maahindamisakt*, 2) kõik lahku a b c *maa hindamise akt* või 3) osalt liites a+b c *maahindamise akt* või a b+c *maa hindamisakt*. Nende ühendite keskmine osa näitab tegevust, esimene osa selle tegevuse objekti, s.o tegevuse sihti: *maa hindamise akt* – hinnatakse maad, *sõiduki hoidmise kulud* – hoitakse sõidukit, *eluruumi asustamise õigus* – asustatakse eluruumi, *dokumentide hävitamise kord* – hävitatakse dokumente, *rahapesu tõkestamise nõupidamine* – tõkestatakse rahapesu.

Kõige selgem on kirjutada kõik kolm osa lahku, lühemaid saab ka kolm osa kokku kirjutada: *maahindamisakt*, *raudteeületuskoht* (= raudtee ületamise koht), *klaasipuhastusvedelik*, *ravikindlustuskaart*, *reoveepuhastusjaam*, *metsaistutuspäev*, *jäätmeladestusviis*, *alkoholimüügikeeld*, *veesaasteluba* (= vee saastamise luba), *pinnase-*

võtuseade. Nagu näha, lühendab ühendit *mine*-tuletise asendamine *us-*, *e-* vm tuletisega.

Keerulisem on kindlaks teha, kas ja kuidas saaks tüvesid liita osaliselt, nt *varaüleandmise akt* või *vara üleandmisakt*, *eluruumimüügi tingimused* või *eluruumi müügitingimused*. Nende näidete puhul ja ka üldjuhul ma seda ei soovita, sest nii ähmastatakse sõnadevahelist tähendusseost ühendis ja kui viltu minna, tähendus moondub. Ent tunnistagem, et teksti kirjutades, tõlkides, toimetades tuleb vahel siiski mõõndusi teha, nagu *relvakandmise õigus*, *veekasutuse eriluba* või *sõiduki registreerimisnumber*, *eluruumi üürileping*.

Kõik need näited olid selle kohta, kui kolmeosalise ühendi esimene osa näitab objekti, millele tegevus on suunatud. Neist tuleb lahus hoida ühendid, kus esimene osa on subjekt, nt *herilase + tõrje + vahend*. Kui herilane tõrjub inimest, siis kirjutame: *herilase tõrjevahend* – herilane on subjekt, vahend on herilase oma ja see on mürgiastel. Kui inimene tõrjub herilast, siis kirjutame: *herilasetõrjevahend* ehk *herilasetõrje vahend* – herilane on objekt, vahend on tõrje (tõrjuja) oma ja see on mingi herilastest lahtisaaamise vahend.

Süvitsi on seda keerukat kohta analüüsinud õiguskeeles Rein Kull (Kull 1998: 41–44) ja panganduskeeles Maire Raadik (Raadik 2005: 20–21).

Probleemidest tulvil on **omadussõna ja nimisõna liitmine**. Siin ei ole ega saagi olla kõikehõlmavaid reegleid. Kooliõpetus annab kätte üldise keeletunde, mis hiljem hakkab dikteerima, millal liita, millal mitte, millal kirjutada *noor mees*, *köver pind*, millal *noormees*, *köverpind*. Oskuskeeles on siin kokkukirjutamist tunduvalt rohkem kui üldkeeles, vrd nt *mahe tuul*, *mahe suveõhtu*, *mahe valgus*, *mahe maitse* ja *mahepõllundus*, *mahetootmine*, *mahetootja*, *mahemesi*; *magus aine* ja *magusaine* (= suhkruasendaja).

Allpool pakun näitestikku *lik-*, *ne-*, *line*-omadussõna ja nimi-sõna ühendite liitsõnadeks muundamise kohta. On tuntud tõik,

et indoeuroopa keelte mõjul käibivad need ühendid eesti keeles sealgi, kuhu oma keele väljendusvahendeist lähtudes tuleks liitsõna või omastavas käändes täiendiga sõnaühend. Sellekohaseid hoiatusi on kuulda võetud ning kohati pakutakse üle juba teistpidi: liialdatakse liitsõnadega sõnaühendite arvel. Nende ridade kirjutaja seda tagant tõugata ei taha, vaid soovib iga kord järele mõelda, kas sobib sõnaühend või liitsõna või on need keelelised võimalused võrdselt olemas.

Kõigepealt näiterida liitsõnade paremuse kohta: *kirjanduslik auhind* → *kirjandusauhind*, *majanduslik atlas* → *majandusatlas*, *kodune arest* → *koduarest*, *suitsidaalne juhtum* → *suitsiidijuhtum*, *kommertsiaalne informatsioon* → *kommertsinfo*, *bakterioloogiline relv* → *bakterrelv*, *energeetilised ressursid* → *energiaressursid*, *isikuline koosseis* → *isikkoosseis*, *tehniline tõlge* → *tehnikatõlge* (tõlke teemavaldkond on tehnika), *sõjaväeline õppus* → *sõjaväeõppus*. Kuigi inglise keeles on *longitudinal study*, ei nõua see, et eesti keeles oleks *longitudinaalne uuring*. Võõrsõna juurde jäädes oleks *longituuduuring*, omaterminiga *pikilõikeuuring* 'samade katseisikute uurimine pika aja jooksul'. Nimisõna võib jääda järgneva nimisõnaga ka liitmata: *põhikirjalised muudatused* → *põhikirja muudatused*; *keemilised valemid* → *keemia valemid*, *loodusteaduslik terminoloogia* → *loodusteaduse terminoloogia*, *välismaine teadlane* → *välismaa teadlane* (nii nagu kokku-lahkukirjutamise põhimõtted ette näevad). Miks neis ühendes ei ole omadussõna õige? Mõnevõrra selgust toob ehk järgmine arutus.

Vene grammatikates jagatakse omadussõnad tähenduse põhjal kvalitatiivseteks ja relatiivseteks ehk kvaliteedi- ja suhteomadussõnadeks (*качественные и относительные прилагательные*). Esimesed märgivad eseme kvaliteeti, omadust, mis võib avalduda eri intensiivsusega, nagu *ilus* (*ilusam*), *kangekaelne* (*kangekaelsem*), *madal* (*-am*), *tark* (*targem*), *vastupidav* (*-am*). Teised tähistavad eseme omadust suhte kaudu mingi teise eseme või tunnusega:

железный, оконный, надувной, отопительный, лисий, отцов, первый (švedova 1970: 306). Nagu näha, on suhteomadussõnade näited venekeelsed – selle pärast, et eesti keeles ei vasta neile omadussõnad, vaid hoopis teised sõnaliigid, teised tarindid. Vene kvaliteedi- ja suhteomadussõnade vahel ei ole jääka piiri. Võrdleme nt omadussõnu *железный, золотой ja воздушный* kahes ühendis: *железная дорога ja железная воля, золотая монета ja золотое сердце, воздушный насос ja воздушное платье*. Esimesel juhul on tegu suhteomadussõnaga, teisel juhul on see aga saanud kvaliteeditähenduse. Aga kuidas tõlgime need ühendid eesti keelde? *Raudtee ja raudne tahe, kuldmünt ja kuldne süda, õhupump ja õhuline kleit* – vene suhteomadussõnale ei vasta meil omadussõna, kvaliteediomadussõnale küll. Sama lugu on saksa ja inglise omadussõnadega, mida tihtipeale ei saa eestindada omadussõnadega (nt inglise omadussõnaühendile *personal data* vastab meil *isikuandmed, domestic peace* on *kodurahu, military exercise* on *sõjaväeõppus, corporative party* on *asutuse pidu*, saksa omadussõnaühendile *der ausländische Wissenschaftler* vastab nimisõnalise täiendiga *välismaa teadlane*). Eelmise lõigu näitereas olengi **indoeuroopamõjulised pseudoomadussõnad** välja parandanud, mis siis et mõnes muus keeles võivad neile vastata ehtsad. Iseasi on samad omadussõnad, kui neil on kvaliteeditähendus. Nt üleelmise lause omadussõnad ühendes *isiklik asi, kodune toon, sõjaväeline rüht* või *korporatiivne riik*.

Päris ehtsaid suhteomadussõnu pole eesti keeles rohkesti. Nii-sugustes omadussõnades osutab lähtesõna kas kohta (*siinsed* sea-dused, *veelune* elustik = elustik, mis on *vee all*), aega (*praegune* valitsus, *pühapäevane* retk = retk, mis toimub *pühapäeval*), vahendit (*karusnahkne* kasukas, *tammine* sammastik = sammastik, mis on valmistatud tammest) või otstarvet (*erialane* väljaõpe, *tehniline* piiritus = piiritus, mis on *tehnik*a tarbeks). Lähemalt käsitletud: Mati Erelt 1986: 47–49.

On tõsi, et tuleb üle saada ühekülgsest omadussõnaühendite kasutamisest, nagu *pedagoogiline ajakiri, kohtlemine, konverents, personal, praktika, töö* jne. Ent neid ei saa kõiki mehaaniliselt muundada *pedagoogika*-liitsõnadeks. *Pedagoogikaajakiri* ja *-konverents* on tõepoolest õiged (näitavad kuulumist *pedagoogika* alale), *pedagoogilist praktikat* sobib asendada *pedagoogi*praktika või *õppepraktika, pedagoogilist tööd – pedagoogitöö. Pedagoogiline personal* on *pedagoogid* või *õpetajad* või *õpetajaskond. Pedagoogiline kohtlemine* on aga korras just sellisel kujul, s.o 'kasvatustlikult õige kohtlemine' – on tarvis edasi anda kvaliteeditähendust. Oleks parem, kui liitmistuhin ei tabaks ka ühendeid, nagu *näitlik vahend ≠ näitvahend, statistiline vaatlus ≠ statistikavaatlus, tehnilised töötajad ≠ tehnikatöötajad*.

Esitatuga seoses meenutagem ka ajalugu: 1960. ja 1970. aastail oli tehnikateadlane Leo Jürgenson see, kes pidas järjekindlat võitlust *line-* ja *lik-*omadussõnade indoeuroopaliku nimisõnadega ühendamise vastu. Ta nõudis, et *polütehniline instituut* oleks *tehnikainstituut, meetodiline kabinet* → *metoodikakabinet, muusikaline kasvatus* → *muusikakasvatus, teoreetiline konverents* → *teoriakonverents, teaduslik sekretär* → *teadussekretär* jne. Osal juhtudel moodustas ta eestimallilised *ne-*omadussõnad: *kriitiline* → *kriitikane* (märkus), *problemaatiline* → *probleemne* (seisukoht), *süsteemaatiline* → *süsteemne* (käsitlus). Praeguseks ongi sellest palju omaks võetud. Raskem olnuks kaasaminek tähenduslike eristustega, nagu *süsteemiline* ja *süsteemne, loogikaline* ja *loogikane* (draama loogikaline ülesehitus polnud loogikane), *praktiline* ja *praktikane, kriisiline* ja *kriisne* (Jürgenson 1967, 1968, 1980).

Sõnaühend ja liitsõna võivad olla ka rööpsed väljendusvõimlused. Nii võib samaväärsetena tarvitada *ne-*võõromadussõnade ühendeid ja kokkusulatise, kust *-ne* on elimineeritud: *absoluutne tihedus = absoluuttihedus, relatiivne niiskus = relatiivniiskus, regulaarne avaldis = regulaaravaldis, ideaalne gaas = ideaalgaas, nor-*

maalne kuulmine = normaalkuulmine, lokaalne sõda = lokaalsõda. ne-omasõnade puhul on rööbiti võimalik s-liitumus: isane loom = isasloom, teisene küsitlus = teisesküsitlus, ühine määrus = ühismäärus. Vahel kaotab omadussõna oma liite nagu sisalik saba: juhuslik arv = juhuarv, suvaline pöördus = suvapöördus. line-omadussõna ühendite kõrval ei maksa unustada käändelisi ühendeid, nagu ühevahetuseline töö = ühes vahetuses töö = ühe vahetusega töö.

Ka tegusõna kesksõnalise vormi ja nimisõna ühendeid võib vahel vormida liitsõnadeks: *aktiveeritud süsi → aktiivsüsi, nõiutud ring → nõiaring, pallitud hein → pallhein, paisutatud riis → paisriis, projekteeritud võimsus → projektvõimsus, relvastatud jõud → relvajõud, juhtiv audiitor → juhtaudiitor, alluv organisatsioon → allorganisatsioon, hoiatav, keelav, kohustav, osutav märk → hoiatus-, keelu-, kohustus-, osutusmärk, raviv arst → raviarst, taastav ravi → taastusravi, tervistav jooks → tervisejooks, söödav seen → söögiseen. Liitsõnades on kasutatud nimetavalist, omastavalist, lühitüvelist ja s-liitumist.*

Üks moodsaid kompaktsemate keelendite saamise teid on võõraste pooleesliidete kasutamine, olgu need siis liidetud oma- või võõrsõnadele: *bioloogiline puhasti → biopuhasti, digitaalne telefon → digitaaltelefon → digitelefon, fenoloogiline vaatleja → fenovaatleja, hüdrauliline võimendi → hüdrovõimendi, tehniline rike → tehnorike, meteoroloogiline kaaslane → meteokaaslane, onkoloogiline viirus → onkoviirus, stereofooniline saade → stereosaade, seismoloogiline jaam → seismojaam. (Vt ka „Ladina ja vanakreeka morfeemide kasutamine”.)* Nagu näha, jääb omadussõnast alles selle iva, liiglihast (vahel isegi eksitavast) pole jälgegi. Säärane sõnamoodustusviis ei ole kohalik leiutus, vaid levinud ja üha levimas paljudes muudeski keeltes, nagu vene, saksa, soome, läti, leedu jt. Paar näidet saksa keelest, mis osutavad selle malli sügavamale ja laiemale levikule kui meil tavaks: *Soli- < Solidarität (Soliaktion, Soliplakat), Alu- < Aluminium (Alumast, Alugeschirr), Kombi- < kombiniert, Kombination (Kombiwagen), Deli- < Delikateß (Delihering), Deko- < dekorativ, Dekoration (Dekostoff).*

Mida liita? Liita ainult neid tüvesid, mis on mõiste väljendamiseks hädavajalikud. Terminite kompaktsus vähendab teksti liiasust ja lõtvust.

Mõned õpetlikud mallid.

1. Sõnaühendi väheoluline komponent jääb moodustatavast liitsõnast välja:

- majandusalased teadmised → **majandusteadmised**, füüsikaalane konverents → *füüsikakonverents*, tervishoiualane film → *tervishoiufilm*, ametialane saladus → *ametisaladus*, kutsealane sobivus → *kutsesobivus*, teenistusala kohustus → *teenistuskohustus*, tankitõrjealane õpe → *tankitõrjeõpe*
- ametiala nõuded → **ametinõuded**, sotsiaalala valdkond → *sotsiaalvaldkond*, humanitaarala teadlased → *humanitaarteadlased* (*humanitaarlased* ~ *humanitaarid*), haridusala töötaja → *haridustöötaja*, kirjandus õiguse alalt → *õiguskirjandus*, juhataja asetäitja tootmise alal → *tootmisjuhataja*
- e-õppealane tegevus → **e-õpe**, õhaturbealane tegevus → *õhaturve*, hoolekandevaline tegevus → *hoolekanne*, noorte- ja harrastusspordialane tegevus → *noorte- ja harrastussport*
- sihtotstarbeline annetus → **sihtannetus**, õppetstarbeline ruum → *õpperuum*, õppetstarbeline lennuk → *õppelennuk*, põllumajandusliku otstarbega maad → *põllumajandusmaad*
- alkoholismivastane ravi → **alkoholismiravi**, gripivastane vaktsiin → *gripivaktsiin*, kõõmavastane šampoon → *kõõmašampoon*, libedusevastane tõrje → *libedus(e)tõrje*, roomikuvastane miin → *roomikumiiin*
- kausikujuline udar → **kaussudar** (mõiste iseloomulik tunnus liitub nimetavaliselt), kontaktikaudne seos →

kontaktseos, majusklitega kirjutatud tekst → *majuskeltekst*, kambri tüüpi vangla → *kambervangla*, laagri tüüpi vangla → *laagervangla*

- trahvi **määramise** kviitung → **trahvikviitung** (niigi teadaolevale tegevusele osutav komponent on üleliigne), vaibakloppimise põikpuu → *vaibapuu*, tööde teostamise graafik → *töögraafik*, äriklienditeeninduse osakond → *ärikliendiosakond*, arvuti kasutamise oskus → *arvutioskus*
 - puuris **kasvatatav** rebane → **puurirebane**, ühekordselt kasutatav süstal → *ühekorrasüstal*, sisevetel kasutatavad püünised → *siseveepüünised*, õigusrikkumise toime pannud isik → *õigusrikkuja*, soolaga maitsestatud mais → *soolamais*
 - **temperatuuri hoidev** termoskast → **termoskast** (ühendi täiend kordab peasõna tähendust), juriidilised õigusabiteenused → *õigusabiteenused*, pidulik galaetendus → *galaetendus*, kiriklik laulatus → *laulatus*, spetsiaalne eriettevalmistus → *eriväljaõpe*, spetsiifilised eritingimused → kas *eritingimused* või *spetsiifilised tingimused*
2. Liitsõna liiane komponent jääb välja:
- gaasivarustustorustik → **gaasitorustik** (niigi teadaolevale tegevusele osutav komponent on üleliigne), majapidamistarbed → *majatarbed*, pesupesemismasin → *pesumasin*, linnukasvatusefarm → *linnufarm*, huulehoolduspalsam → *huulepalsam*, hoovõtunõlv → *hoonõlv*
 - **tõstekraana** → **kraana** (täiendosa kordab põhiosa tähendust asjatult üle), kontrollreid → *reid* (sest *reid* on kontrollreik), sõjalennuvägi → *lennuvägi*, tasuarve → *arve*, suurimpeerium → *impeerium*, kutsequalifikatsioon → kas *kvalifikatsioon* või *kutseoskus*, usukonfessioon → kas *konfessioon* või *usutunnistus*, suurtükikanonaad →

kas *kanonaad* või *suurtükitali*, lõppfinaal → kas *finaal* või *lõppvõistlus*

- **atentaadikatse** → **atentaat** (sest *atentaat* on korda- või nurjaläinud tapmiskatse ja põhiosa kordab täiendosa tähendust asjatult üle), faktuurarve → *faktuur* (sest *faktuur* on kaupade nimestik koos arvega), logistikakorraldus → *logistika* (*logistika* ongi selle korraldus, kuidas toode tootjalt tarbijani jõuab), zoopark → kas *zoo* või *loomaaed*, mannatangud → *manna* (*manna* ongi peene-teraliseid nisutangud), patrullekipaaz → *patrull* (*patrull* on valveringkäike või -sõite tegev salk), paranemisprotsess → *paranemine*, viskesooritus → *vise* (nt Vastameeskonna kolmest esimesest *viskesooritusest* [p.o *viskest*] ei puudutanud kaks isegi mitte rõngast)

Tõsi küll, üldkeeles on liiase põhiosa liitsõnu küllalt, nt *kasepuu* = *kask*, *lutsukala* = *luts*, *aprillikuu* = *aprill*. Ka võõrsõnadele lisatakse arusaadavuse huvides vahel lähimat soomõistet tähistav sõna, mis jääb liitsõna põhiosaks, nt *mangroovmets* = *mangroov*, *mulineelõng* = *mulinee*, *ruberoidpapp* = *ruberoid*, *rotangpalm* = *rotang*, kuid oskuskeelele pole see iseloomulik.

Liiasest väljendusest ülesaamise kohta vt rohkesti näiteid Mund 2005: 23–35.

Mis järjekorras liita? Kui sõnu liita, siis peab ka teadma, mis järjekorras seda teha. Liitsõnaõpetuse alustest on igal koolihari- dust saanud eestlasel teada, et eesti liitsõnas asub täiendosa ees ja põhiosa taga. Säilib sõnaühendi komponentide järjestus: liitsõna *nokkmüts* on kokku pandud samapidi kui *nokaga müts*, *noormees* samas järjekorras kui *noor mees*, *kolmnurk* ikka samuti kui *kolm nurka*. Prantslastel ja venelastel on tõepoolest väga sageli ümberpöörduvalt: põhilisem sõna on esikohal, teda lähemalt iseloomustav sõna aga teisel kohal. Eesti keele seisukohast oleks selline järjestus

keele omapära sügavalt rikkuv võõrmõju. Seetõttu vajavad vastu-seisu pseudoliitsõnad, nagu *arst-terapeut, arst-resident, arst-praktik, film-ooper, insener-ökonomist, kraana-virnasti, kunstnik-jumestaja, lukksepp-koostaja, matk-maraton, niiduk-muljur, tehnik-hooldaja, tehnik-geodeet*, olgu nad kirjutatud sidekriipsuga või ilma. Õigeid liitsõnu võib olla nende moonutiste tagant raske ära tunda: *sise-haiguste arst = sisearst = terapeut, residentarst, tegevarst, ooperfilm, majandusinsener, virnastuskraana, jumestuskunstnik, koosteluksepp, maratonmatk, muljurniiduk, hooldustehnik, maamöödutehnik* – nagu näha, pea pealt kindlatel jalgadel tagasi, täiendosa täpsustamas mõistet kandvat põhiosa. Rohkesti õpetusi pseudopaarissõnade õigeks keeramise kohta vt Mereste 2000: 246–264.

Niisiis – põhiline on põhiosa ehk põhisõna. Seda peame silmas ka siis, kui liitsõna on n-ö mõlemat pidi õige: *klaasitahvel* ja *tahvelklaas, taralipp* ja *lipptara, puiduhake* ja *hakkpuit, liimipulk* ja *pulgaliim*. Arvestame, millel on rõhk: on meil suur tahvlikujuline tükk klaasi (*klaasitahvel*) või klaasiliigina tahvlikujuline klaas (*tahvelklaas*) jne.

Peale täiend- ja põhiosa määramise võib raskeks osutuda täiendite järjestamine. Selle selgitamist tuleb alustada põhiosa ja täiendosade võimalikest suhetest mitmeosalises eesti liitsõnas. Skeemaatiliselt on need suhted järgmised:

- 1) $T_2 \rightarrow (T_1 \rightarrow P)$ *aniliinvärvaine, mineraalvärvaine, väävelvärvaine;*
- 2) $(T_2 \rightarrow T_1) \rightarrow P$ *haardkoppekskavaator, heitkoppekskavaator, pärikoppekskavaator, vastukoppekskavaator;*
- 3) $\left. \begin{matrix} T_1 \\ T_1 \end{matrix} \right\} \rightarrow P$ *kartuli-tangupuder (= kartuli- ja tangupuder), liha-villalammas, makaroni-lihavorm, ostu-müügitehing;*

kusjuures P – põhiosa; T1 – esimese astme täiendosa; T2 – teise astme täiendosa (võimalik ka T3).

Täiendosade õigeks lükkimiseks ja sidekriipsu tarvitamiseks tuleb osata igast konkreetsest liitsõnast malli läbi näha ning otsustada täiendosade astme üle. Täiendosad järjestuvad nii, et mida kaugema astme täiend, seda eespool, seda kaugemal põhiosast. Täiendosa aste sõltub aga liitsõnaga tähistatava mõiste kohast liigituses. Võtame näiteks *tordid*. Kui liigitusaluseks on tainas, siis saame ühe liigina *biskviittordid*. Loetleme edasi biskviittortide liike: need on *kreemibiskviittort*, *puuviljabiskviittort* .. Kui võtame tortide liigitamise aluseks aga katte, siis saame üheks liigiks *kreemitordid*. Loeme üles kreemitortide liigid: *biskviitkreemitort*, *liivataina-kreemitort* .. Nagu näha, ei saa püstitada küsimust, kumb on õige, kas *kreemibiskviittort* või *biskviitkreemitort*, *tuumaallveelaev* või *allveetuumalaev*. Mõlemad on õiged, sõltuvalt sellest, kas liigitame biskviittorte või kreemitorte, allveelaevu või tuumalaevu – liitmissammud määrab loogika. Kõige põhjalikuma (ja lisaks veel formaliseeritud) käsitluse liitsõnamoodustuse loogika kohta on andnud Uno Mereste (Mereste 2000: 175–217).

Peame jälgima, et väljendus oleks küllalt selge. Nt liitsõnas *harrastuspostiuurija* on küll teisejärgulisem täiend *harrastus*- pandud põhiosast kaugemale ja olulisem täiend *posti*- lähemale, kuid liitsõna sisu on ikka ähmane. Parem olgu pikem, kuid selge *postiajaloo harrastusuurija*.

Siin lõppev keelenormist rääkinud peatükk peaks aitama kummutada üht liiga ahast lähenemiskiisi. Nimelt on terminoloogiakirjanduses tulnud kohata mõtet, et muutused oskuskeeles ei ole seotud keele seaduspärasustega, vaid on teaduse ja tehnika arenemise tulemus. Õigust on siin üksnes sedavõrd, et see areng tõepoolest määrab käibivad mõisted, ent nende väljendamine ja muutused selles olenevad keelenormist ja tema arengust.

TERMINI LÜHIDUS

Eesti oskuskeeleeõpetuses on termini lühidusest küllaldaselt räägitud ning ka praktikas ei ole unustatud nõuet: **termin peab olema lühike, muidu ta on suhtluses kõlbmatu**. Vaatleme lähemalt selle soovitusel vajalikkust ja saavutatavust.

Teoreetilises plaanis kuulub termini lühiduse-pikkuse probleem vähe viljeldud valdkonda, kus uuritakse suhteid termini ja selle kasutajate vahel. Kasutaja all on mõistetud eelkõige eriteadlasi. Peale üldlingvistiliste teadmiste läheks siin tarvis psühho- ja sotsiolingvistika andmeid. Tuleb aga olla üpris ettevaatlik muude keelte kohta tehtud soovitusel ülekandmisega oma keele pinnale, sest lühiduse tõlgendamisel toimivad iga keele iseärasused eriti tugevasti. Teadmiseks ja mõneti õpetusekski on allpool siiski mõningaid andmeid ka vene ja inglise terminite kohta.

Vene oskuskeeleeõpetuses on lühidusest küll räägitud, ent kokkupõrkel teiste termininõuetega on harilikult ohvriks toodud just lühidus. Sellise lähenemise juured on tegelikult juba terminoloogiaklassiku Dmitri Lotte ajas (kuigi Lotte on päranduseks jätnud ka põhjaliku terminite lühikujude õpetuse: Lotte 1971, õpetus välja arendatud 1930.–1940. aastail). Terminisüsteeme on käsitletud tehismoodustistena, mis täielikult alluvad teadlikule sekkumisele, isegi konstrueerimisele. Termin on seesuguse suhtumise puhul midagi sootuks muud kui üldkeele sõna või sõnaühend. Stiihilised rohkete puudustega terminikogumid tulevat kujundada nõuetekohasteks terminisüsteemideks, niisugune süsteem baseerub aga loogika seadustel. Viimane eeldus on muidugi õige, ent mitte sel määral, et siit järeldada, nagu ei toimiks ka keelelised seaduspärasused. Teadliku ja tehisliku osatähtsus on oskuskeeles küll hoopis

suurem kui üldkeeles; näiteks oleks mõeldamatu mitteterminite standardimine. See kõik aga ei tähenda, et terminid ei allu loomuliku keele seaduspärasustele.

Alles 1970. aastail hakkas vene oskuskeeleeõpetuses laiemalt levima arusaam, et terminoloogias tuleb keeleainest olulisel määral käsitada loomulikuna, selle materjali kasutamist (talitlemist) aga tehislikuna. Avastati, et terminid on sõnad ja miski keeleline pole neile võõras. 1980. aastail tõstsid termini lühidust esile Irina Volkova (Volkova 1984: 74) ja Vladimir Leitšik (Leitšik 1981). Esimene oli vene terministandardimise peaideoloog, kuid pidas ometi lühidust vooruseks. Leitšik aga kirjutab, et termini optimaalne pikkus tagab tema meeldejäävuse ja laia leviku. Ei maksa siiski arvata, et selline seisukoht oleks praeguseks päriselt võitnud. Aleksandra Superanskaja ja tema kaasautorid peavad seda „põhimõtteliselt vääraks. Termin ei ole tavasõna (обиходное слово) ja täpsus on temas tähtsam lühidusest. [...] lühidus ei pea esinema termini hindamise kriteeriumide hulgas, terminil on peamine täpsus” (Superanskaja, Podolskaja, Vassiljeva 2003: 131–132).

Eesti oskuskeeleeõpetuses on termin ennekõike keelend. Muu hulgas mõjuvad terminitele ka **rahvuskeele fraasi ja sõna pikkuse üldised seaduspärasused**. Terminite pikkust tuleb jälgida vähemalt kahest küljest: 1) kui palju on sõnu mitmesõnalistes terminites ning 2) kui palju on morfeeme (või silpe või tähti) ühesõnalistes terminites. Eesti oskuskeelt ei ole ses suhtes kuigi palju uuritud, nii et võib esitada üksnes kõige üldisemad tähelepanekud. Kui võtta eesti oskuskeel tervikuna, siis tugevasti üle poole termineist on ühesõnalised, rohkesti on ka kahesõnalisi, kuid juba üpris vähe kolmesõnalisi, rääkimata nelja- ja enamasõnalistest (vt ptk „Termini vormiline külg” lõpp). Täpne suhe ühe-, kahe- ja kolmesõnaliste terminite vahel erineb erialati suuresti. Ka morfeemide (või silpide või tähtede) arv eesti ühesõnalistes terminites võib olla väga erinev ning tingituna eesti sõnamoodustuse rikkustest isegi küllalt suur.

Liitsõna pikkuse kohta vt lk 156, siinjuures aga mõni sõna tuletiste pikkusest. Neis võib sisalduda 2 morfeemi – *tuul/ar, elu/nd*, 3 morfeemi – *kauba/ndus/lik, elu/nd/kond*, 4 morfeemi – *vee/tu/sta/mine, rake/nda/ta/vus*, isegi 6 morfeemi – *segu/ne/ma/tu/stu/mine*. Viimase näitega on aga ilmselt juba ületatud mõistlik piir ning pole ime, et tegelik oskuskeel seda konstrueeringut omaks ei võta, niisamuti nagu millegi äravõtmist või puudumist väljendavaid tuletisi *ohustumatustamine, isiksusetustamine, isiklikkusetus* jms.

Rein Taageperal on lühikirjutis „Kui pikk on pikim eestikeelne sõna?” (Taagepera 1987), kus ta tuletab meelde, et liitsõnu kõrvale jättes asetab Andrus Saareste eesti sõnade pikkuse piiri 8 silbile näitega *kaheksandikkudelegi*. Jutt on niisiis tuletistest ja nende muutevormidest. Taagepera mõtleb mõnuga välja uusi seesuguseid ja ületab Saareste piiri: *hai|gu|te|le|mi|se|le|gi* – 8 silpi, *kir|jas|ta|ta|vu|se|le|gi* – 8, *kir|jas|ta|ta|ma|tu|se|ni|gi* – 9, *kir|jan|dus|li|kus|ta|ta|ma|tu|se|le|gi* – 12. Mängida võib, tõsimeeli tegemisest on parem hoiduda.

Vene oskuskeeles kasvas eelnimetatud suhtumise tõttu ühendterminite osatähtsus pidevalt ja nende piirid paisusid. Kui 1930.–1950. aastate soovitusnimestikes olid peamiselt kahesõnalised ühendid, siis 1960.–1970. aastate standardid pakkusid juba valdavalt kolme-, nelja-, isegi enamasõnalisi ühendeid. Eelistades motiveeritud termineid arbitraarseile oli soovitusnimestikus nt sõnade *лазер* ja *мазер* juurde kirjutatud „ebasoovitav” ning seatud nende asemele sõnaühendid *оптический квантовый генератор* ja *молекулярный квантовый генератор*. Kas tõesti loodeti sellise märgendiga lühikesed suupärased inglise laenuid olematuks teha? Hoopis mõttekam olnuks arbitraarse ja motiveeritud termini kõrvuti pakkumine: *laser* ehk *optiline kvantgeneraator* ja *maser* ehk *mikrolainete kvantgeneraator*. Vene termineist võis leida hulganisti ka ülepakutud komponente. Näiteks tehti Eestiski kaasa seda laadi täpsustusi nagu *tuberkuloosidisperseri* asendamine *tuberkuloosi-*

tõrje dispanseriga, sest vene keeles lisati komponent *npomuuo*- 'vastane'. Võrreldagu „eksitava” *naha- ja suguhaiguste dispanseriga*, mis unustati parandamata. Küll aga soovisid meiegi meedikud 1985. a, et psühhoneuroloogiahaiglas oleks *tööravitootmistöökoda*, sest *ravitöökoda* ei ütlevat seda, et tegemist on tööraviga ja et toimub tarvilik tootmine, mitte enda lõbuks karbistamine. Seniajani leidub juriste, kes venekeelse asjaajamise rudimendina peavad terminiks ainult sõna *töösisekorraeeskirjad* ega luba seda asendada tegelikult niisama täpse *töökorra* või *kodukorraga*. 2004. a nimetati julgestuspolitsei ümber *keskkorrakaitsepolitseiks*, ikka heas usus, et just selles nimetuses väljenduvad täielikult tegevusvaldkond ja funktsioonid. Raamatukogunduse terminoloogiatoimkonnas tuli mul kord vaielda, et terminid *tulemusmõõt* ja *tulemusindikaator* pole halvemad kui pikemad ning keerukamad *tulemuslikkuse mõõt* ja *tulemuslikkuse toimivuse indikaator*.

On loomulik, et kus on tegu äärmusliku olukorraga, seal tekib ka äärmuslik vastureaktsioon. Mõneski keeles võetakse siis kasutusele terved lühendisüsteemid. See on üks kodeerimisvõimalusi, ent ei asenda oskuskeelt. Tuleb eristada ühelt poolt loomulikke keeli, s.o ajalooliselt kujunenud rahvuskeeli, ning teiselt poolt formaal- ehk tehiskeeli, s.o mingiks otstarbeks konstrueeritud märgisüsteeme, mis on küll vabad igasugustest loomuliku keele vastuoludest, ent suudavad inimest teenida ainult abikeelena loomuliku keele pinnal. Oskuskeeled on aga loomulike keelte allkeeled, sisaldagu nad seejuures teistest allkeeltest erinevalt ka palju tehislisku. Oskusõnade probleeme ei lahenda seegi, kui ühe raamatu või kirjutise sees asendame paar tihti ettetulevat pikemat terminit **lühenditega**. Nt ütleme kirjutise algul, et *biokeemiline hapnikutarve* on allpool tähistatud lühendiga *BHT* ja *keemiline hapnikutarve* – *KHT*. Enamik seesuguseid lühendeid on oskusteksti teadlikule lugejale avamatagi teada, nagu näiteks *EKG* = *elektrokardiogramm* meditsiinitekstis, *SVO-järg* = *subjekt-verb-objekt-sõnajärg* keeleteaduse tekstis, *SEJ*

ja *HEJ* = soojuselektrijaam ja hüdroelektrijaam energeetikatekstis. Terminid nende lühendite taga peavad ikka säilima ning lühendite koguhulgaga tekstis ei tohi liiale minna. Lühendid on arusaadavad eeskätt kirjutajale, lugeja võib nendega ülepakkumise korral hätta jääda.

Vahel on aga lühendid või isegi tähe-numbrikombinatsioonid paratamatud. Näiteks tähistatakse Euroopa Liidus kasutada lubatud toidulisaineid E-numbritega, mille taga peituvad tihti pikad nimetused: E385 on kaltsiumdinaatriumetüleendiamiintetraatsetaat (antioksidant, säilitusaine), E444 on sahharoosdiatsetaathesaisobutüraat (emulgaator), E959 on dihüdrokalkoonneoesperidiin (magusaine). Toidukaubad rändavad Euroopa Liidus maalt maale, nende koostis peab olema pakendil märgitud ning on kindlam panna kokkuleppelised tähised kui pikad, pakendi napile pinnale mahutamatud terminid. Nimetused näitavad täpselt ja üheselt lisaine keemilist koostist, kuid nende kirjakuju oleneb rahvuskeele ortograafia iseärasustest ega ole seetõttu igal pool päris sama.

Võõrkeelsete sõnaühendite puhul võib kasutada kas lähtekeelset lühendit või tõlgitud sõnaühendist saadud eesti lühendit. Emma-kumma võimaluse valikul on sageli otsustavaks tava ja see kaldub aina rohkem laenlühendite poole. Eriteadlased väidavad: „Kui hakkame oma lühendeid looma, siis ei saa meist keegi aru.” Nii puistabki Ameerika inglise keel meil vähemalt meditsiini ja keemia lühenditega üle. Peaks siiski arvestama kahte asjaolu. Esiteks on lühendid, eriti akronüümid, Ameerika inglise keeles, aga ka vene keeles, palju keeleomasem nähtus kui eesti keeles. Sageli saab laenlühendi asemel kasutada lühikest eesti terminit. Teiseks: laenlühendeid tuleb lugeda eesti keele normi kohaselt. Pahatihti on aga nii, et olgu lühend moodustatud inglise, prantsuse, hispaania vm keele sõnadest, meil kiputakse teda lugema inglise häälduses. Kõige piinlikum on ladina lühendi *CV* siiviitamine. Ei maksa õigustuseks tuua kahte õnnetut erandit *BBC* [bii-bii-sii] ja *FBI* [eff-bii-ai]. Kõiki

muid olevaid ja tulevaid lühendeid tuleb lugeda nagu eesti keele tähti või, kui lühend annab kõlaliselts vastuvõetava häälikuühendi, siis nagu eesti keele sõnu. Täpsemalt on eesti keele norm kirjas raamatus „Eesti ortograafia” 4. tr 2005, lk 58–59.

Morfeemiliselt motiveeritud terminitesse püütakse mahutada mõiste olemust esiletoovaid tunnuseid ning seost teiste mõistetega, s.o mõiste kohta liigituses või süstemaatikas. See on väga õige, ent kui kõik tarvilik ära mahutada, on tulemus tihtipeale liiga kogukas. Mitte kuidagi ei tohi unustada, et termin peab olema ka **lihtne ja kiiresti haaratav**. Kui ehitame valmis küll üliõiged, aga raskepärased terminid, siis on sellest vähe kasu. Neid ei suudeta meeles pidada, nad ei lähe tarvitusele, jäävad oskussõnastiku iluks. On arusaadav, et sel juhul tekivad peagi mitteametlikud, vähem õiged ja täpsed, aga lühemad, levikuvõimelised terminid.

Eesti oskuskeelepraktikas tuleb vahel kohata uskumust, et ütle-mise keerukus ja võõrsõnalisus lisavad teaduslikkust. Koorid sisu välja ja *narratiivsuse dünaamikast* jääb järele *jutujooks*. Nähtavasti võidakse uskuda sedagi, et teaduslikumaks teeb ka väljenduse pikkus. Euroopa farmakopöaga ühinemiseks on farmaatsia terminoloogia komisjon püüdnud anda ravimivormide eestikeelsed vasted (vt Eesti Rohuteadlane 1999, nr 4, lk 19–25; valik: Hinrikus 2001). Aluseks on Euroopa Nõukogu raamat „Standard Terms. Pharmaceutical Dosage Forms. Routes of Administration. Containers” (Strasbourg, 1998). Manustamisviiside järgi liigitatud ravimivormid (tabelis *ravimvormid*) on saanud endale nimetused „eestikeelne teaduslik” (või „ametlik”) ja „eestikeelne tavainimesele”. Aktsepteerin meditsiinis tavapärase võõr- ja omatermini paralleelsuse, nt *gastroresistentne* tablett = *maohappekindel* tablett, *pessaar* = *emakarõngas*, *suposiit* = *ravimküünel*, ei arva siiski, et üks on teaduslikum kui teine. Kuidagi ei saa aga nõus olla „teaduslikena” esitatud pikkade sõnaja-dadega, nagu *toimeainet prolongeeritult vabastavad graanulid* pro *pika toimega graanulid*; *tablett vaginaalse lahuse valmistamiseks* pro

tupelahuse tablett; lahusti parenteraalse ravimvormi valmistamiseks pro süsteravimi lahusti. Kahtlustasin, et sellise pseudoteaduslikkuse taga on tähttäheleline tõlkimine aluseks võetud ingliskeelsetest terminitest, kuid lähemal uurimisel see kinnitust ei leidnud. (Inglise keele kopeerimine väljendus mujal – kujutluses, et *nahasprei, sublingvaalne spreid, oromukosaalne spreid* on teaduslikud ja *nahapihus, keelealune pihus, suuõõnepihus* tavainimese sõnad. Ei ole, iga *spray* on eesti keeles *pihus*.) Tahan selle näitega kinnitada, et termini pikkus ei suurenda teaduslikkust, vaid võib seda vähendada.

Terminiloome peab olema tugevalt loogikaline, ent ka **leidlik**. Morfeemiliselt motiveeritud terminid on aga tihtipeale kuivad ja puised, üksnes nendest koosnev oskussõnavara oleks igasuguste üllatusteta ja igav, oskussõnade väljavenitatuses rääkimata. Seetõttu mõjub värskendavalt, kui sobivail juhtudel kasutada semantiliselt motiveeritud termineid (vt ka ptk „Termini allikas ja saamisviis” jaotis „Kirjakeele sõnale uue tähenduse andmine”). Hästi elujõulised ja pikkuselt parajad on sellised assotsiatiivsed terminid nagu *pommitama* füüsikas, *käänama* ja *pöörama* lingvistikas, *mälu* ja *pinu* arvutialal, *vesioinas* veevarustuses. Võrreldgem ka ehitusterminite paare *külglõikeline kabitapp – põskkabitapp, läbivate tapikeeltega nurgaseotis – harktappseotis*. Ei ole põhjust sättida termini suhtes püstitatavate nõuete ritta stiililist neutraalsust. Kujukate, näiteks metafoorselt moodustatud oskussõnade kasutamine ei riku veel teadusteksti stiilineutraalsust. Viimastel aastakümnetel seda nõuet enam esile ei tõstetagi, sest ollakse juba üldiselt arvamusel, et ekspressiivne värving kaob terminite küljest oskuskeele enda stiiliisearasuste tõttu iseenesest. Praktikast sellist omamoodi hüperkorrektsust siiski kohtab.

1996. a puhkes keeleline vaidlus ühe torutermini pärast. Euroopa standardi EN 489 ingliskeelses versioonis seisis uudsete maa-aluste kaugküttetorustike kohta *preinsulated bonded pipe systems*. Tõlkija pani selle silp-silbilt ümber ja sai *eelisoleeritud seotud*

torusüsteemid. Terminoloogid polnud rahul ning pakkusid toruliigina termini *kasuktorud*, sest terastoru on kaetud soojustuskihiga, mida kaitseb plastist kest, nii et tekib sarnasus seest karvase kasukaga. Tõlkija arvates oli *kasuktoru* keeleveiderdus ja mõiste paigast nihutaja (Aamisepp 1996).

Siinjuures mõni sõna inglise oskuskeelest, sest käsiloleva teema puhul on just sealt palju õppida. Inglise oskuskeele iseärasused on lühidalt kokku võttes järgmised: lühidus, kokkusurutus, ilmekus, tabavus, terminiloomeliihtsus, tähendusülekannete ohtrus. Verb *to blow up* tähendab üldkeeles 'täis puhuma', oskuskeele tarvis aga saadi siitsamast nimisõna *blow-up* 'fotosuurendis'. Liitumi *know-how* komponendid tähendavad täht-tähelt 'teadma kuidas', terminina märgib see sõna aga oskusteavet, s.o tootmissaladust, patendita leiutist. Termin on lakooniline, vaimukas, tema võlu suurendab riim. On siis ka päris loomulik, et inglise terminite lühidus ja lõovus on soodustanud nende laenumist teistesse keeltesse, kas või saksa, vene ja prantsuse keelde, rääkimata väiksemate rahvaste keeltest. Arvutialal on kunagi nii alalhoidlik saksa keel omaks võtnud terminid *Computer*, *Input* 'sisend', *Output* 'väljund', *Hardware* 'riistvara', *Software* 'tarkvara'. Samad inglise sõnad ja muudki kipuvad levima soomegi oskuskeeles, kuigi keelekorraldajad on nende asemele pakkunud toredaid omasõnu: *know-how* → *taitotieto*, *asiantuntemus*; *input* → *syötös*, *syöte*; *output* → *tulostus*, *tuloste*; *data* → *tieto*, *tiedot*.

Häda algab ju tegelikult sellest, et meie tarkus aina kasvab ja me liigendame-liigitame maailma üha peenemateks osadeks, ühtlasi lisades iga liigitussammuga uusi liigierisusi ning kasvatades seeläbi termineidki. Näiteks nii: *lukksepp* – *remondilukksepp* – *külmutusseadmete remondilukksepp* – *laeva külmutusseadmete remondilukksepp* .. Põhimõisteid väljendavad terminid on lühemad, tuletatud mõistete omad aga liigitunnuste võrra pikemad. Seetõttu on täiesti paratamatud pikkade klassifikatsiooniliste terminite lühemad argivariandid.

Põhiterminite argivariante on kahesuguseid. Ühed on põhiterminite **lühikujud**. Seesugused käibevariandid on harilikult saadud ellipsi teel, st liit- või ühendterminist on üks või mitu komponenti välja jäetud. Lühikujude kasutamise võimalus sõltub täiesti kontekstist. Harilikem juhtum on siin liigitermini asendamine sooterminiga. Termini korduval kasutamisel jääb liigitäiend ära, nt järgmises tekstis: „*Vahelaepaneelidel* on vertikaalasendis tõstmiseks aasad ning horisontaalseks tõstmiseks ja paigaldamiseks kuus auku tõstevahendite kinnitamise tarvis. *Paneeli* alumisest servast ulatub välja kaks paari terrassõrmi, mis on vajalikud *paneelide* omavaheliseks ankurdamiseks.” Selline väljajätt on põhilisi tekstiloome võtteid. Tekstist peab aga üheselt selguma, kas on mõeldud vahelaepaneeli või paneeli üldse. Kui liigitäiendi ärajätt raskendab arusaamist, siis jäägu täiendsõna alles. Nt kasutatakse hulganisti igasuguses tekstis *psühhoterapeudi* asemel *terapeuti* ega arvestata, et *terapeut* tähendab niigi ühelt poolt üldarsti (spetsialiseerumata arsti), teiselt poolt sisehaiguste arsti.

Kontekstilisi lühikujusid oskussõnastikud ei esita ega saagi esitada, sest sõnastikus puudub kontekst. Küll aga on neid näidanud mõned ENSV-aegsed terministandardid, mis olid spetsialiseeritumad ja sisaldasid oma mõistelise ülesehituse tõttu varjatud konteksti. Selline esitus pole siiski otstarbekas, sest mida pikem termin, seda enam on tema puhul alles tekstis selguvaid varieerimisvõimalusi. Nt standarditermin *toodangu kvaliteedi näitajate määramise mõõtemeetod* võis konteksti piires modifitseeruda kujudeks *kvaliteedinäitajate määramise mõõtemeetod*, *näitajate määramise mõõtemeetod*, *mõõtemeetod*. Õigem ongi siin rääkida ühest terminist, mille võimalikud teisendid selguvad süntagmaatilises käsitluses – leksikaalsete variantidega sel juhul tegu ei ole.

Ühe või rohkema komponendi väljajätmise kaudu võib lühikuju ilme aga rohkemgi muutuda. Täiskuju *liikurimootori heitgaasi suits* saab kokku tõmmata *heitsuitsuks*. Terminite *kahjulik tootmistegur*

ja *ohklik tootmistegur* puhul on võimalikud lühikujud *kahjutegur* ja *ohutegur*. Neis lühivariantides ei ole põhikujudega võrreldes ühtki uut morfeemi, ent pärast ühe tüvi- (*tootmis-*) ja ühe liidemorfeemi (*-lik*) kõrvalejätu on allesjäänud morfeemid uuel viisil liidetud.

Heido Otsal on tulnud tähelepanu juhtida isegi sellele, et tõlkijad ja toimetajad ärgu kontekstiellipsis kartku asesõnu. Nt „.. ära võtta *plokikaanele* kinnitatud seadmed, *plokikaane* kinnitusmutrid lahti keerata ja *plokikaas* ettevaatlikult ära võtta” võiks olla: „.. eemaldada *plokikaanele* kinnitatud seadmed, *kaane* kinnitusmutrid lahti keerata ja *ta* ettevaatlikult ära võtta” (Ots 1983: 391).

Peale ellipsi võib kasutada ka asendust, s.o asendada pikemad tüvimorfeemid lühemate liidemorfeemidega. Nt paarides *sulavelement* ja *sular*, *söoteseade* ja *söötur*, *nihkmööteriist* ja *nihik* on lühemus saavutatud vahendiliidetega. Selliseid lühikujusid tuleb kindlasti näidata mis tahes termininimestikes – seda nii kasutusühtsuse kui ka moodustusõigsuse tagamiseks. Aja jooksul võib pikem variant täiesti taanduda ning termini ainsaks kujuks jäädagi lühikuju. See kõik ei tähenda muidugi, nagu käiks tuletiste teke terminoloogias üksnes sõnaühendite ja liitsõnade kaudu. Nt automaatikaterminist *seadesuurus* veel pareminigi sobib iseseisva tekkega tuletis *säte* (verbist *sättima*).

Teine liik argivariante on pikkade motiveeritud terminite lühemad **arbitraarsed variandid**: *põlevkivituhkbetoon* – *kukeroon*, *optiline kvantgeneraator* – *laser*, *elektronarvuti* – *raal*, *ristväljamasinvõimendi* – *amplidüün*, *naatriumjodometaanisulfonaat* – *sergosiin*, *tähe-numbrimärk* – *tärk*. Sel juhul on kummagi variandi morfeemkoosseis täiesti erinev. Vajadus arbitraarse teisendi järele tekib siis, kui objektide liigituses on mindud küllalt sügavale (nt betooni, generaatorite, võimendite vm liigitamisel), saadud liigid on aga igapäevases elus tavalised. Liigitustunnuste lisamisel tekkinud terminite pikkus on vastuolus nende terminite sageda kasutusega. Lahenduse annab uus, lühike tüvi. Neid argivariante tuleb

tingimata esitada oskussõnastikes või levitada muul teel. See on üks võimalusi suunata hea sõnatarvituse juurde, eriti seal, kus kipub sügenema kirjakeelde sobimatuid keelendeid.

Terminite täis- ja lühikujude kõrvuti fikseerimises ei tule näha massilist tülika sünonüümia tekitamist. Niisugune variantsus ei too praktikas kahju, vaid leevendab tihtipeale suuresti termini väljendus- ja suhtlusvõime hõõrdumist (vt ka ptk „Üks mõiste – mitu terminit”).

Ellips aitab oskuskeelt lühendada mitte ainult põhitermineist lühikujude saamisel, vaid ka terminiloomes üldse. Liigitamisel samm-sammult allapoole liikudes on võimalik mõiste edasi-ande-vastuvõtu seisukohast liiased komponendid taandada, nt *rehv – kummirehv – õhkrehv* (mitte: õhkkummirehv), *püstik – tankimispüstik – bensiinipüstik* (pole tarvis: bensiinitankimispüstik).

Järgmised kaks näidet on joonistel. Esimesel neist näeme ajakirjade jagunemist nädala-, kuu-, kvartalikirjadeks ilma komponendita *aja*:

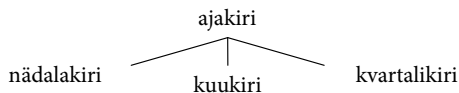

Teisel joonisel on näha, kuidas veoautoliikide termineis ei ole osist *veo* (vrd *kallurveoauto*, *madelveoauto*, ..), terminis *veduk* ka komponenti *auto* mitte. Ometi on need terminid selged ja ühemõttelised, ei tule mõtet pidada neid näiteks sõiduautode tähistajaiks, sest madelsõiduauto, paaksõiduauto jms on tegelikkuses võimatud.

Kallurauto asemel *kalluri* kasutamine on aga juba kontekstiline lühendamine, s.o kaastekst peab välistama kallurvaguni või kallurhaagise. Et lühemuse ja kompaktsuse taotlus on tänapäeva eesti oskuskeele iseloomulikumaid jooni, siis näidatakse sõnastikes selliseid kaastekstis võib-olla liiasid komponente nurksulgudega: *kallur[auto]*, *konsool[tala]*, *[töö]iga*, *kaksteistsõrmik[sool]*, *mitme-faasiline [pinge]allikas*, *negatiivne [elektri]laeng*.

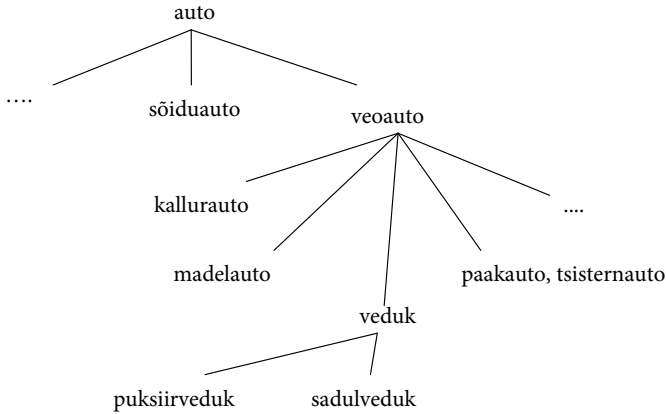

Tuleb arvestada sedagi, et tunnuste valik on mõneti oma teha ning võib jääda sellise juurde, mis annab täpsema, aga ühtlasi lühema termini. Kõik ühe ja sama liigitussammuga saadavad terminid peavad aga olema üht tüüpi. Nt katuste liigitust kuju järgi saab paremini edasi anda iseloomulike tunnuste ja välisilme kui kallete (tahkude) arvu kaudu: *pultkatus* (ühekaldeeline katus), *viilkatus* (kahekaldeeline katus), *kelpkatus* (neljakaldeeline katus), *telkkatus* (harilikult samuti nelja kaldega). Vene keeles oli kutsenimetus *оператор по обслуживанию механизмов при подаче воды, барды и других жидких кормов по трубопроводу* 'vee, praaga ja muu vedelsööda torujuhtme kaudu etteandmise mehhanismide teenindamise operaator'. Eesti keeles vastas sellele nimetus *vedelsööda etteandja*. Lühemus saavutati sellega, et põhitunnuseks võeti tööliste tegevus ja lisatunnuseks üksnes tegevusobjekt. Tegevusvahendi tunnus jäeti kõrvale, kasutades seda üksnes seal, kus just tegevusvahend on põhiline eristaja. (Vt lähemalt Erelt 1977.) 1980. aastate keskel tuli Eesti koolidesse uus õppeaine, mille nimetus venekeelses õppeplaanis oli *основы информатики и электронно-вычислительной техники*. Eesti keeles ei nimetatud seda „informaatika ja elektronarvutustehnika alusteks”, vaid see on kandnud *arvutiõpetuse* nime.

Tegevusobjekt konkretiseeriti: kui õpetatakse loodust, on *loodus-õpetus*, õpetatakse arvutit, on *arvutiõpetus*. Sõnad *alused, alged, elemendid* vms on aga üldharidus- ja kutsekooli ainenimetustes mõttetud, sest igast ainest jõuab koolis niikuinii õpetada ainult aluseid. Nüüd oleme vana probleemi juures tagasi: õppekavades seisab *informatsiooni- ja kommunikatsioonitehnoloogia*. Mõelgem uuesti, mis see on.

Nagu eespoolgi öeldud, on termini lühidus seda olulisem, mida sagedamini selle mõistega praktikas opereeritakse ja vastavat terminit vajatakse. Eesti oskuskeeles on mitmeid termini tihendamise viise, nagu liiate osade kõrvaleheitmine, sõnaühendeist liitsõnade ja tuletiste vormimine, liitsõnade asemel tuletiste kasutuselevõtt jne. Nende keeleliste vahendite rakendamise ja rakenduspiiride kohta vt lähemalt ptk „Termini vastavus keelenormile” osad „Tuletus” ja „Sõnade (tüvede) liitmine”.

Henn Saari on üldistavalt kirjutanud, et lühemuse poole püüeldes on kaks teed: „mittelingvistiline ehk kunstlik (tehislik) ja lingvistiline ehk loomulik lühendamine. Võime olla õnnelikud, et eesti keele ehituses peitub rohkeid võimalusi loomulikuks lühendamiseks” (Saari 1983c: 502). Ta räägib vene lühendliitsõnadest (сложносокращённые слова), nt *кожгалантерея, инвалюта, продтовары* (pikad kujud *кожевенная галантерея, иностранная валюта, продовольственные товары*), millist lühendust peab kunstlikuks. „Kui eesti keelekorralduse vaist ei ole lubanud hulgalisi lühendliitsõnu soosida, siis toetab teda ratsionaalne põhjendus. Me saavutame loomulike vahenditega samasuguse, puhuti suuremagi lühiduse kui rohkemasilbiliste sõna- ja ühendstruktuuridega keeled kunstlikul teel. Seejuures ei purune sõnatüvede (üldse: morfeemide) terviklikkus” (sealsamas, lk 502). Mõeldud on võitlust, mida eesti keelekorraldus pidas seda tüüpi keelendite vastu, nagu *adminkorpus, medteenindus, medõde, sansõlm, santehnik, turbaas*. Loomulikest lühidusvahenditest oli juttu eespool. Neid saab kasu-

tada ka nüüd, kus laenamine pisut teistsuguseid lühendliitsõnu inglise keelest.

Saari tegi uuringu, kas eestikeelsete terminite silppikkus on kahanenud. Ta vaatlus üht osahulka – vabariiklikke terministandardeid 1973–1980 (38 standardit 2261 terminiga). Vaatlusmeetod ja -tulemused on kirjutises „Kas eesti terminite lühidustrend on tõsi?” (Saari 1983c). Selgus, et see on tõesti tõsi: trendisirge lineaarliikme tegur oli $-0,02$. On selge, et niimoodi lühenemine lõputult edasi kesta ei saaks, ent ometi on see huvitav lühemustaotluse näitaja terministandardite koostamisel, mida ju peeti suhteliselt kammitsetud valdkonnaks. Tol ajal kammitsesid vene keel ja gostid, nüüd teevad seda inglise keel ja euronormid.

Kokku võttes. Lühidus on eesti keele olemuses ja eestlase keeletundes: üldiselt peab eestlane lühikest väljendust paremaks, stiilsemaks, ilusamaks kui pikka. Terminidki olgu nii lühikesed kui võimalik ja nii pikad kui vajalik. Mida sagedam termin, seda lühemana teda näha tahetakse. Kui ta siis küllalt lühike ei ole, kulub ta lühemaks või asendatakse lühemaga.

TERMININÕUETE KOKKUVÕTE

ISO nimetamis põhimõtete eesotsas on seisnud kaks hästi üldist põhimõtet:

- „1. Igale nimetusele esitatakse nimetamis põhimõtete varal suur hulk nõudeid. Tihti on mõned neist põhimõttest omavahel vastuolus. Siis tuleb uurida, millist põhimõtet sel juhul eelistada.
2. Teine põhimõte on esimese erijuhtum, see on ökonoomuspõhimõte. Nimetuse moodustamisel või rakendamisel tuleb silmas pidada, et suurem täpsus väljendusviisis vähendab sageli kõne- ja mõistmiskergust. Üldiselt ei tule taotleda suuremat täpsust, kui olukord parajasti nõuab” (ISO/R 704).

Selles peatükis püüan võtta kokku terminile esitatavaid nõudeid, probleemiringi „Missugune peab termin olema”. Nagu ISO põhimõttestki nähtub, on raskuspunkt selles, kuidas leida õiget vahekorda ühelt poolt täpsuse ja süsteemsuse, teiselt poolt lühiduse ja lihtsuse vahel. Mõistlik lahendus nõuab eelkõige arusaamist, et **termin on ainult vahend mõiste tähistamiseks, mitte mõiste olemuse ümberjutustus**. Ideaal on **õigesti orienteeriv**, ent **lühike termin**. Termin peab mõistet adekvaatselt edasi andma, aga samal ajal olema sobiv nii kirjalikus kui ka suulises suhtluses. Kuidas seda vastuolu iga kord edukalt lahendada – see teebki terminiloome kunstiks.

Kümned terminoloogid on õpetanud, kuidas saada ideaalseid termineid. Algust tehti sellega juba 1930. aastail. Probleemi arengut iseloomustab seejuures, et algul räägiti üksikutest nõuetest, nagu täpsus, ühetähenduslikkus, sünonüümitus, süsteemsus, lühidus jne.

Seda nimekirja kord pikendati, kord lühendati ning modifitseeriti mitmeti. Iseloomulik on seegi, et puhtad lingvistid on ikka rääkinud termini tunnustest, kuna terminoloogid räägivad terminile esitavaist nõudeist. Siit paistab selgesti, kuidas lingvistid lähenevad terminile kui millelegi etteantule, terminoloogid kui teadliku töötuse objektile. 1960. aastate lõpus algas nende nõuete kriitika, mida tehti kahes suunas. Esiteks: üksiknõudeid kainelt analüüsid hakati näitama, missuguseid neist on võimatu (vahel isegi ebasoovitav) lõpuni täita, nagu sünonüümsuse ja mitmetähenduslikkuse täielik kõrvaldamine, samuti täpne motiveeritus, kui see on vastuolus lühiduse nõudega. Teiseks: nõudeid ühtseks tervikuks ühendada püüdes leiti, et need on väga erinevad ja püstitatud eri seisukohtadelt. Lühidus ja tuletavus on lingvistika nõuded; ühetähenduslikkus ja arusaadavus – loogika nõuded; süsteemsus – süsteemiteooria nõue; motiveeritus, õige orienteeritus – semiootika nõue jne. Sai selgeks, et kõiki nõudeid korraga rahuldada on võimatu, ning asuti välja töötama rahulikku mitmest lähenemisviisi.

Suurte tekstikorpuste kasutamine ning arvutirakendused terminite ja tarviliku info leidmiseks on rikastanud ka arusaamist terminite keelelisest käitumisest oskustekstis. Näiteks on uuritud terminite varieerumise vorme, eriti ühendterminite varieerumist, süntaktilisi transformatsioone, terminite lühendamist, ellipsit jm (L'Homme, Heid, Sager 2003: 156). Korpusuuringud annavad head võimalused ka eri sõnaliikidest terminite omavaheliste seoste jälgimiseks, nt verb ja tema nominaliseeringud, nimisõna ning temale vastavad omadussõna ja määrsõna. Ei tulda enam välja teadmisega, et terminiks saab olla ainult nimisõna.

Saksa terminoloogid on esile tõstnud järgmisi termininõudeid. Nimetused peavad loomulikul viisil sobituma keele ehitusega. Nad peavad olema:

- parajalt lühikesed,
- meelde jäävad,

- kerghääldatavad,
- sobivad tuletiste saamiseks.

Vastavus mõiste ja nimetuse vahel peab olema ühemõtteline (Arntz, Picht 1982: 109).

Vene terminoloogiast leidsin paljuütleva terminihindamiskriteeriumide (mis teeb ju välja: terminile esitatavate nõuete) loetelu raamatust „Üldterminoloogia. Teoriaküsimused” (Superanskaja, Podolskaja, Vassiljeva 2003: 129–133). Autorid on aluseks võtnud Irina Volkova 1984. aastast pärit loetelu, kuid muutnud nõuete järjekorda ja lisanud igale punktile oma suhtumise. Siinsete n-ö meta-kommentaaride lisamine ajaks pildi juba liiga segaseks, mistõttu loobun sellest ja jätan võimaluse neid lugeda käesoleva raamatu teisest osadest. Igatahes on I. Volkova arusaamad mulle palju lähemad kui autorite kolmiku omad. Otsustasin neid siiski refereerida kui ranguse ja täpsuse äärmust vastanduseks ingliskeelses terminoloogiakirjanduses kohati laiutavale lõtvusele, mida vist arvatakse sobivat sotsiaal- ja humanitaarteadustes ning mida siinse raamatu retsensent Vello Hanson tabavalt nimetab postmodernistlikuks häma(mise)ks.

1. Ühetähenduslikkus: termin peab tähistama ainult üht mõistet (ning mõistele peab vastama ainult üks termin). See põhimõte saab teostuda ühes kindlas terminiväljas, mujal võib sama lekseem olla seotud muude mõistetega. Autorid möönavad, et polüseemiat (sh kategoorialist mitmetähenduslikkust) ja sünonüümiat on oskuskeeles palju, kuid neist vabanemise püüdlus peab olema. Ja peale selle: „Oskuskeeles kontekstis on termin vaba ekspressiivsusest, modaalsusest, esteetilisest funktsioonidest” (sealsamas, lk 130).
2. Süsteemsus: iga termin on kindla terminisüsteemi liige, mis teebki temast termini. „Süsteemsus avaldub terminites kahekordselt: mõistete süsteemsus peab võimalust mööda leidma oma süsteemsuse termini keelises ehituses” (lk 130).
3. Motiveeritus: „tunnused, mis on termini aluseks ja loovad tema „otsese tähenduse”, ei suuda küllaldaselt määrata mõiste sisule, s.o luua tema „tegelikku tähendust”, sest termini tähenduse määrab

kogu mõistesüsteem ja see antakse definitsiooniga. Sellest hoolimata ja olemata põhjanev kriteerium, soodustab termini motiveeritus tema meeldejätmist, kergendab seostamist teiste terminitega, annab talle püsivama koha” (lk 130).

4. Mõisteline orienteeritus: terminit motiveeriva tunnuse vastavuse järgi mõiste sisule jagatakse terminid õigesti orienteerivaiks, neutraalseiks ja valesti orienteerivaiks. Õigesti motiveerivad otstarve, omadus, suurus, konstruktsiooni iseärasus, kuju, materjal, talitlus. Eelistatavamad on otstarve ja talitlus, sest materjal ja konstruktsioon võivad aja jooksul muutuda. Toetudes näitele *пробка* 'kork' ja terminite kõrgele abstraheritusele, peab autorite kolmik seda hindamiskriteeriumi siiski liiga materiaalseks (lk 131). Eesti keeleski on *korgi* esmane tähendus 'korgitamme koorest saadav materjal', aga see ei sega sama sõna kasutamist teistes tähendustes: 'pudeli mis tahes materjalist sulgemisvahend; õngekork; kaitsekork (s.o elektrikork)'.
5. Keeleline õigsus: „suurel määral tagab termini täpsuse sõnamoodustusvahendite õige kasutamine” (lk 131). Soovitav on sõnamoodustusmallide regulaarsus, sõnamoodustusvõimaluste rohkus ja kokkukuuluvate terminite moodustusühtsus.
6. Täpsus: termini pikkus peab olema küllaldane mõiste väljendamiseks ja tema eristamiseks teistest mõistetest. I. Volkova on rääkinud termini lühidusest, aga selline nõude püstitus jääb autorikolmikule arusaamatuks ja vääraks, nagu mainisin peatükis „Termini lühidus”. A. Superanskaja, N. Podolskaja ja N. Vassiljeva möönavad, et pikad liitsõnad on rasked (nt keemias, farmaatsias), pikki sõnaühendeid peavad aga täiesti sobivaiks, „kui see aitab kaasa täpsusele” (lk 132). Seetõttu asendavad nad lühiduse soovi täpsusega.
7. Juurdumus: termini juurdumus on oluline tegur, mida ei saa ega tohi eirata. „Terminisoovituste koostamisel tuleb eelistada terminit, mis on laiema levikuga, pikema kasutustraditsiooniga mitme põlvkonna spetsialistide hulgas. Isegi vähem õnnestunud, aga hästi juurdunud terminite asendused õnnestunumate, süsteemis õigematega on alati seotud olemasoleva süsteemi lammutusega ja tarbetu ümberõppimisega” (lk 132).
8. Keeleline orienteeritus: konkureerivate terminite olemasolu korral, millest üks on oma ja teine võõras, selgub eelistus igal konkreetsel juhul. I. Volkova on valikuprobleemi otsustanud vene omaterminite

kasuks, sest tema arvates põhjustab ülemäärane laenterminite vool oskussõnavara eraldatust ja mittespetsialistidele kättesaamatust. Autorikolmik ei kiida seda heaks ja usub, et võõrterminid soodustavad spetsialistide omavahelist arusaamist (lk 132–133).

Lõpetanud sellega terminihindamiskriteeriumide ehk termininõuete loetelu, tuleb autorikolmik taas selle juurde tagasi, et peamine on täpsus, mitte aga lühidus, mida isegi klassik Dmitri Lotte olevat ülemäära esile toonud. Siinkirjutajal jääb üle vaid nentida, et ühel tiival on vene terminoloogid, kellel on ettekujutus terminite tegelikust funktsioneerimisest, ja teisel tiival akadeemilised lingvistid „termini teadusliku täpsusega”.

Eesti oskuskeelendusest olen esimese kokkuvõtliku õpetuse leidnud „Matemaatika sõnastiku” kolmandast trükist (Tartu, 1922), mille eessõnas on igikestvad „sõnade soetamise juhtmõtted”:

1. Oskussõnad ei tarvitse mitte just sõnasõnalised ümberpanekud võõraist keelist olla; nende kindlaksmääramisel tuleb asja sisust kinni pidada.
2. Tuleb hoiduda erisõnu loomast seal, kus võimalik on tuttavaid sõnu asjakohaselt tarvitada.
3. Oskussõnad peavad mõisteid teravalt ja tabavalt väljendama.
4. Sõnad ei tohi umbkaudsemad olla kui valitsevas teadusekeeles tarvitusel olevad, ei tohi oma mahutuse poolest neist laiemad ega kitsamad olla.
5. Tuleb arvesse võtta keelelisi kõlavuse-, lühiduse-, lihtsuse- ja hõlpsusenõudeid.
6. Kui keeles tarvitatavaist sõnust mõnele tarvilikule mõistele eestikeelset sõnavastet ei saa kokku seada, siis tuleb seks rahvusvaheline sõna võtta.
7. Kus juba tarvitusel olev sõna ei näi küllalt kohane olevat, seal tuleb uus sõna tarvitusele võtta.

8. Rahvusvahelistele oskussõnadele lisatakse ainult siis eesti-keelsed sõnavasted juurde, kui need on küllalt täpsed ja tabavad.”

Järgnev sõnastik näitab nende juhtmõtete mõistlikku raken- dust, sh selgub ka, et 8. mõte ei takista päris rohkem võõr- ja omater- mini kõrvuseadmist.

Eesti oskuskeeleõpetuses on terminoloogia arendamise print- siipe (meil on kombeks olnud neid niimoodi nimetada) kokku võtnud ja mingisse hierarhiassegi seadnud eelkõige neli meest. Nende ideede taustaks tuleb aga pidada Valter Tauli **õpetust kee- lekorralduse printsiipidest**, seepärast alustagem temast. Pidades silmas kogu keele arengut, on Tauli püstitanud mis tahes keelendite suhtes kolm põhimõtet: selgus, ökonoomsus ja esteetilisus (Tauli 1968: 29–40). Need põhiprintsiibid jagunevad omakorda kokku 17 allprintsiibiks. **Selguse** tagavad järgmised nõuded: 1) väljend peab kuulajale edasi andma kogu selle tähenduse, mida kõneleja tahab edasi anda;* 2) kuulaja peab mõistma väljendi tähendust kergesti ja kiiresti; 3) väljend peab sisaldama redundantantsi [liiasust. TE]; 4) mida suurem on võimalus tähenduslikuks väärnimõistmiseks, seda suurem peab olema väljendi erinevus. Lühidalt – selgus väl- jendub 1) ühemõttelisuses, 2) arusaadavuskerguses ja -kiiruses, 3) mõistlikus liiasuses ja 4) tähenduse eristatavuses.

Ökonoomsuse allprintsiibid on: 1) keelendite arv peab olema võimalikult väike, 2) väljend peab olema võimalikult lühike, 3) mida sagedam on väljend, seda lühem ta peab olema, 4) keele struktuur peab olema võimalikult lihtne, 5) väljend ei tohi edasi anda rohkem tähendust kui vajalik. See 5. põhimõte on „ideaalnõue kõneleja jõu- kulu ökonoomia seisukohalt. Morfoloogiline, süntaktiline ja leksi- kaalne struktuur peab olema niisugune et see ei sunni tarvitama selliseid elemente mis ei ole vajalikud antud kontekstis, ja peab võimaldama tarvitada fakultatiivelemente, tähendab ainult siis kui

* Kõneleja ja kuulaja all tuleb mõista ka kirjutajat ja lugejat.

need on vajalikud selguse seisukohalt” (Tauli 1968: 31). Seega lühidalt – ökonoomsus väljendub 1) keelendite arvu minimaalsuses, 2) lühiduses, 3) pikkuse ja esinemuse pöördvõrdelisuses, 4) struktuurilihtsuses ja 5) fakultatiivtäpsuses.

Esteetilise allprintsiibid on: 1) keelesüsteemi harmoonilisus, 2) väljendi ja selle tähenduse sümmeetrilisus, 3) eufoonilisus, 4) rütmilisus, 5) vahelduvus, 6) lühidus, 7) ilmekus ja 8) efektiivsuse arvestamine.

Kõiki neid põhimõtteid siin loetleda oli mõtet seda enam, et ühegi kohta nende hulgast ei saa öelda, nagu poleks oskuskeelel sellega mingit pistmist (nt tsiteerisin kindla tagamõttega ökonoomsuse 5. allprintsiiibi sisu). Needsamad keelearenduse üldpõhimõtted on rakendatavad oskuskeelegi suhtes. Allkeele arendamise eripära tuleb aga välja üksikprintsiiptide osatähtsuses ja rakendamise viisis.

Matemaatik Ott Rünk on kirja pannud juba konkreetset **terminoloogiat arendamise printsiipe** ja mõtelnud ka nende hierarhia (1965. aastal, seega sai ta toetuda Tauli 1938. a ilmunud tööle „Õigekeelsuse ja keelekorralduse põhimõtted ja meetodid”, mitte aga 1968. a raamatule). Ta annab kolm põhiprintsiipi: 1) selgus, 2) ökonoomia ja 3) keelerikastus. Rünga õpetust kannab **selguse** primaadi põhimõte: „Mis tahes muu printsiiibi rakendamine antud olukorras on lubatav ainult siis, kui selgus selle tagajärjel ei vähene.”

Ökonoomia all seob ta lühiduse ja süsteemsuse: „Lühidust ja süsteemikindlust tuleks ikka korraga silmas pidada, kumbagi neist ei tohiks teisele ohvriks tuua. Paremal juhul aga saame lüüa kaks kärbest ühe hoobiga” (Rünk 1965: 468). Ühtlasi hindab ta samas oma aja kohta väga kaine ja targa pilguga sünonüümia ja polüseemia esinemist oskuskeeles ning loob pinna selleks, et U. Mereste neli aastat hiljem saaks tuua eesti oskuskeeleõpetusse tähendusliku ala- ja ülediferentsimise mõiste. **Keele rikastamise** printsiiibi all propageerib Rünk kõiki võimalikke terminite soetamise viise ja allikaid. Sellise üldlevinud printsiiibi nagu otstarbekus jätab ta täiesti kõrvale, pida-

des seda ajalooliseks kategooriaks: „mis pole kaasajal otstarbekas, võib seda tulevikus olla, ja ümberpöörduvalt” (sealsamas, lk 467).

Uno Mereste on oskussõnavara korraldamisel keskseks tõstnud **süsteemsusnõude**, sõnastades selle 1969. a järgmiselt: „Oskuskeelendid peavad moodustama vastava teaduse mõistestikuga võimalikult sünkroonse süsteemi.” Selle all ei jäta ta arvestamata ka Rünga selgust. „Süsteemsusnõude kohaselt on soovitatav, et teaduse enda ja teaduskeele semantiline süsteemsus väljenduks ka terminite keelelises kujus. Siin seostub süsteemsusnõue kõige loomulikumal viisil kirjeldavusnõudega. Süsteemsusnõude järgimise eesmärgil kasutatakse laialdaselt afikseid, liitsõnade moodustamisel korduvaid täiend- ja põhisõnu, mitmesõnalistes terminites sõnaühendite korduvaid komponente jne” (Mereste 2000: 74).

Sama nõuet, aga teisest küljest on edasi arendanud Ustus Agur: „Oskuskeele kujundamine ei ole tühjal kohal konstrueerimine, vaid .. tegemist on **kahe juba olemasoleva süsteemi sobitamise**ga: üks on vastava eriala mõistesüsteem, teine aga keelevormide süsteem, mis on kujunenud peegeldamaks mingit väga üldist olemisvormide struktuuri, olemata hoopiski otseses vastavuses ütleme matemaatika või õigusteaduse peenenenud suhtestruktuuridega” (Agur 1975: 47). Sellest lähtudes soovitab ta mitte kumbagi süsteemi ei jäigaks vormida ega jäigana käsitleda. Mõlemas on põiminguid, loogikakategooriate keerukaid vastasseoseid. Mõistesüsteemis lisandub aja ja arengu toime, mis neid süsteeme alatasa laiendab ja ümber kujundab, uusi seoseid luues ja olemasolevaile uusi aspekte lisades. Täpselt samuti peab aja ja arenguga kaasas käima ka oskuskeel.

Neljas mees, kellelt võib leida mõtteid keelekorraldusprintsiipide ja nende hierarhia kohta, on Henn Saari. Needki on kirja pandud üldistena kogu kirjakeele kohta, ent toetuvad suuresti ka oskuskeele materjalile ja on kõige väärtuslikumad just selles valdkonnas. Saari arvates **peaks printsiipide loetelu olema lahtine hulk** (Saari 1977: 77–80). Ei ole ju sellised printsiibid midagi muud

kui keeleküsimumuste lahendamisel kasutatavate kaalutluste tüübid. Aga ette näha kaalutlused kõigi juhtumite tarvis – see on põhimõtteliselt võimatu, rääkimata juba sellest, et kinnine loetelu takistaks uute kasulike seisukohtade arvestamist. Keelearendusprobleemide lahendamisel ei kao kunagi loominguline moment – alati jääb mingit osa mängima spetsialisti oskus ratsionaalselt kaalutleda ning tema intuitsioon tabada paremaid lahendusi.

Saaril seisab printsiipide hierarhia tipus **otstarbekuse** printsiip, ent mitte see otstarbekus, mida seotakse pelgalt keele kommunikatiivse funktsiooniga. Keelelise otstarbekuse printsiip on tal tuletatud üldisest ühiskonna elus käibivate vahendite otstarbekuse mõistest. Sellise käsitluse korral saab otstarbekusest universaalne põhimõte, mis ei seisa enam teistega ühel tasandil, vaid osutub teiste printsiipide rakendatavuse kriteeriumiks ning talle alluvad muude seas ka **rahvapärasus, süsteemsus ja omapärasus** (Saari 1981c: 30 jj).

Tänu nimetatud autorite töödele on eesti oskuskeeleõpetuses olemas iseseisev ja huvitav terminikujundusteooria.

Vastates küsimusele „Missugune peab termin olema?” tahan tähelepanu juhtida veel ühele soovile: termin peab olema **ajakohane**. See soov ei seisa kusagil väljaspool eelnimetatud terminoloogia arendamise printsiipe, vaid sisaldub neis (eriti otstarbekuse printsiibis), on aga taktika seisukohast piisavalt tähtis olemaks eraldi esile tõstetud. Oskuskeele pidevuse hoidmise nimel on tark mitte välmida uut terminit, kui mõiste kohta on juba käibel enam-vähem sobiv oskussõna. Eugen Wüsteri järgi tagab variantsuse ja mitmetähenduslikkuse piiramine oskussõnavara sünkroonse ühtsuse. Dia-kroonse ühtsuse kohta ütleb ta aga järgmist: „Keelelised vastavused [st kuju ja sisu vahel. TE] ei tohi sedavõrd kiiresti ja sellisel hulgal muutuda, et see häiriks keelelist ühtsust. Teiste sõnadega: tuleb säilitada keele pidevust, keele püsikindlust” (Wüster 1979: 96). Kui aga vana termin kas keelevälistel või -sisestel põhjustel enam ei sobi, tuleb ta välja vahetada või kohendada.

Eriala sõnavara uuenemine on midagi niisugust, mida iga eriteadlane peaks käsitama päris loomuliku nähtusena. Ent nagu kogemused on näidanud, ei ole see alati nii; sellist suhtumist tuleb õppida. Ometi on iga sõna keeles (ja oskuskeeleski) kord uus: üks on seda olnud saja aasta eest, teine viiskümmend aastat tagasi, kolmas alustab oma teed keeles praegu, XXI sajandi alguskümnendil. Muutub tegelikkus ja muutuvad ka sõnad. Selle taga on eelkõige välised põhjused: 1) teaduse ja tehnika kiire areng, majanduslikud, kultuurilised ja poliitilised muutused, mis kõik pakuvad palju uusi mõisteid; 2) teiste keelte mõju. Ent selle taga on ka keele arenemise seesmised põhjused. Eesti keel on jõudnud arengujärku, kus peamiseks on saanud keele rikkus, kus olemasolevate väljendusvõimaluste asemele ja kõrvale otsitakse uusi, paremaid. (Vt ka Erelt 2002a: 24–39.)

Terminilt oodatakse vastavust oskuskeele **nüüdisnormile**. Keelenorm kuulub alati kindlasse aega. Praegu XXI sajandil on ta suuresti teistsugune kui XIX sajandil, mil matemaatika, füüsika, maateaduse, õiguse jt alade oskuskeele arendamisel tehti esimesi samme. Algusaegade kohta on olemas huvitavaid käsitlusi Vello Paatsi (geograafia – Paatsi 1998, loodusteadus – Paatsi 2003), Olaf Prinitza (matemaatika – Prinitz 1998), Siiri Kasepalu (loomakasvatus – Kasepalu 1977), Toivo Meikari (metsamajandus – Meikar 1983), Enn Veskimäe (sõjandus – Veskimägi 1990), Artur Vahteri (muusika – Vahter 2003) jt sulest.

Murru Andres ja Tamme Jaagup kasutasid maateaduse õpikus näiteks selliseid maakera mõtteliste joonte termineid:

1816	PRAEGU
<i>ihe laiuse vahega riipsud</i>	<i>paralleelid, rööbikud</i>
<i>ma-ilma wö, kesk ilma riips</i>	<i>ekvaator</i>
<i>pööri riipsud</i>	<i>pöörijooned</i>
<i>telje otsa riipsud</i>	<i>polaarjooned</i>

Esimestes eestikeelsetes geomeetriaõpikutes olid sellised terminid:

JOOSEP KAPP 1878	JAKOB TÜLK 1879	PRAEGU
<i>kuubus, täring, kantik</i>	<i>neljanurgaline pakk</i>	<i>kuup</i>
<i>kandiline kuhi,</i>	<i>kandiline teravsamm</i>	<i>püramiid</i>
<i>teravpost</i>		
<i>köverjoonnurk</i>	<i>viltu pikkruut,</i>	<i>rööpkülik</i>
	<i>ühtlasijooksja nelinurk</i>	
<i>ühesuguse külgedega</i>	<i>ühtlane kolmnurk</i>	<i>võrdkülgne</i>
<i>kolmnurk</i>		<i>kolmnurk</i>
<i>ühesuguse näulised</i>	<i>ühekujulised</i>	<i>sarnased</i>
<i>täismõõtja</i>	<i>läbimõõtja</i>	<i>läbimõõt,</i>
		<i>diameeter</i>
<i>keskpunktivinkel</i>	<i>keskvinkel</i>	<i>kesknurk</i>

Nagu näha, olid juba tollal võistlevad õppekomplektid võistlevate terminitega.

Ajakiri Akadeemia avaldas 2005. a. s.o rahvusvahelise füüsika-aasta 7. numbris (lk 1441–1459) katkendid esimesest eestikeelsest füüsikaõpikust „Wisika, ehk õppetud lodud asjade issewisidest ja wäggedest”. – „Sedda on Pölwa õppetaja Schwartz Tartomakele kirjutanud. Endine Rõuge õppetaja Reinthal Tartus on sedda Tallinakele murde ümberkirjutanud.” Ning aasta oli siis 1855. Paljud nähtused on esitatud kirjeldavalt, nt „Ükski assi, kel ellu ei olle, ei ligu isseenesest ommast paigast ärra, ja kui ta on ligutud, siis ei jä temma isseenesest mitte seisma” – nüüd *inerts*, *inertsjõud*. Paljudele nähtustele on aga terminid mõeldud, nt: *tõmbamisse-wäggi* = nüüd *külgetõmbejõud*, *taggasi-kargamisse-wäggi* = nüüd *elastsus*, *elastsusjõud*, *kapilli-wäggi* = nüüd *kapillaarsus*, *õhhusarnatsed asjad* = nüüd *gaasid*. See kooliraamat on õpetlik lugemine, et paremini kujutleda maarahva arenguteed, aga ka keelenormi arengut.

Mõned näited veel Juhan Kurriku „Turnimise raamatust”:

1879

nõude varal turnimine

rutuline käik

täiemõõduline ihuliigete liigutamine

käändmine häädkät

Kõik häädkät – käändke!

Kehitage!

Koost-ära!

PRAEGU

riistvõimlemine

kiirkõnd

kehaline kasvatus

pööre paremale

Parem pool!

Vabalt!

Rivitult!

Andres Tarand kirjeldab artiklis „Kaks sajandit ilmaselgitamist Eestis” (Akadeemia 2004, nr 9) muu hulgas Ado Grenzsteini raamatu „Looduse nõuud ja jõuud” III osa pealkirjaga „Ilmast ja ilma-ettekuulutamisest” (1880). Grenzstein pooldas omasõnu ja praegune *baromeeter* oli temal *ilmaklaas* ning *sünoptik* oli *ilmaprohvet*. Aga Tarand oletab, et meteoroloogia oskussõna *õhurõhk* pärineb just Grenzsteinilt, sest enne teda oli käibel *õhu vajutus*, *õhu litsumine* ja veel paar kümnendit hiljemgi *õhu surumine*. Samas raamatus on Grenzstein kirjutanud: „Kuidas teadus kasvab, nii peab ka keelerik- kus kasvama. Uued asjad nõudvad uusi sõnu.”

XIX sajandist astusime XX sajandisse – sajandivahetuse küm- nenditega tegi eesti kirjakeel läbi suure hüppe maakeelest nüü- diskirjakeeleks. XX sajandi kaks esimest kümnendit varustasid eestlase oskussõnavaraga keskhariduse tasemel, kahe järgmise kümnendiga sai eesti keelest juba ülikoolihariduse ja teadusega toimetulev keel. Kuidas kujunes välja õiguskeel (sh seaduskeel), seda on kirjeldatud Aime Vettiku ja Rein Kulli ülevaates (Vettik, Kull 2002). Keeleline maitse ja keelenormid muutusid ja arenesid kiiresti ning see protsess jätkub. Oma panuse annab ka teiste keelte mõju, olenedes sellest, kes Eestis on parajasti valitsenud või kelle kultuuri eestlased on ihalenud – saksa, vene, soome, inglise keel. Praegu maitsevad „peenemale” maitsele *case*, *level*, *outsourcing*,

brand, slogan, performance, establishment, kuid olgem siinses raamatus neist siiski üle.

Niisiis, pidagem arengut meeles ja ärgem taunigem ühtki terminit üksnes selle pärast, et ta uus on. Sel juhul muide on tüüpiline soovimatute assotsiatsioonide otsimine: *rajatist* ei taha, see on täpselt nagu *rajakas*; *lehik* ei kõlba, see on lehma nimi; *raal* on nagu *Uraal* ja ühe juristi nimi pealekauba; *kepikõnd* on kõlbmatu teadagi miks. Norimishimuline inimene leiab niisuguse vea iga termini küljest. Assotsiatsioonid aga haihtuvad kiiresti. Õppigem parem terminit hindama tegelike väärtuste järgi ning selle alusel kas kõrvale jätma või kasutama.

Miks üks soovitatud termin juurdub, teine mitte, on uurimist vääriv küsimus. On ju teada, et oskussõnastikus **fikseeritud** oskussõnavara ja erialadel **käibiv** oskussõnavara võivad teineteisest suuresti erineda. Missugused terminid tegelikku poolehoidu leiavad, see sõltub ennekõike nende endi väärtusest, aga tuleb ette ka ootamatusi. Nt läks kiiresti filatelistide käibesse termin *tervikasi* (sm *ehiö*, rootsi *helsak*). Küllap määras läbimineku hoopis pakiline vajadus mõistet (postkaart või kirjaümbrik, millele on kehtiva postmargi kujutis peale trükitud) millegagi tähistada. Mõni teine termin aga, mille järele peaks nagu niisama suur vajadus olema ja mis on õnnestunud, võib tekitada tugeva vastuseisu. Üks selliseid oli *raal*, mille ümber kobrutanud poleemika õppetunnid on üldistanud Ustus Agur ja Henn Saari juba 40 aastat tagasi (Agur 1967; Saari 1967). Need kirjutised on ka ainsad, kus eesti oskuskeeleõpetuses sügavamalt arutletakse terminite läbimineku ja mitteläbimineku üle.

Agur soovib termini üle vaidlemisel ja otsustamisel läbi teha vähemalt järgmised toimingud:

- 1) määratleda uue terminiga adekvaatseks pakutav mõiste;
- 2) tõmmata paralleelid võõrkeeltega;
- 3) vaagida uut terminit keeleseaduste seisukohalt;
- 4) katsetada uut terminit elavas keeles.

Viimast punkti on põhjust eriti toonitada. „Ei ole korrektne püüda lahendada mingi üksiktermini probleemi isoleeritult, teda keele struktuurist välja kiskudes. Tuleks vaadelda, kuidas sõna kõlab elavas keeles, kuidas ta ühineb teiste keeleliste vormidega, sulab lausesse nii struktuuri kui ka kõla poolest” (Agur 1967: 423). Seda tehes on üksiknäidete konstrueerimise asemel, mis käib paratamatult subjektiivse meeldimuse või meeldimatuse pinnal, tulusam võtta pikem katkend mõnest tekstist, panna sellesse uus termin (või uued terminid) ning püüda hinnata tulemust tervikuna;

- 5) usaldada loomulikku valikut keeleorganismis. „Keel on organism, mis eksisteerib elavana rahva suus ja kirjaveer-gudel. Temas toimub oma sisemine võitlus ja loomuliku valiku protsess. [---] Halba ei võeta nii kergesti omaks. [---] Õeldu ei ole üleskutse isevoolule keele arendamises. Keelt tuleb arukalt suunata, kuid mitte käekõrval talutada: aga äkki kukub?” (sealsamas, lk 424).

Saari mõtiskleb sõna saatuse üle ning jõuab kaine arutluseni: „On päris normaalne, et kõik keele täiendamiseks pakutu läbi ei lähe. Isegi juhuks, kui me jõuame kunagi väga hea uudiskeelendite tege-mise meetodikani, võime juba praegu ette ütelda, et osa soovitusi ja ennustusi ikkagi tühja jookseb. Asi on selles, et keele seadused ja reeglid on statistilised ja midagi keele kohta ennustada saab üld-juhul ainult mingi tõenäosusega 0,6 või 0,8 või 0,997. Olenemata sellest, milliseks tulevases teaduses kujuneb läbimineku mõiste, sõl-tub läbimineku tõenäosus ka sellest, kummas suunas on x ja tema-taolised [ettepanekud. TE] serveeritud. Need suunad on järgmised: ühel juhul „tellitakse” sõna mõiste jaoks, mida on tulipalavalt vaja tähistada; teisel juhul pakub keelesepp sõna välja kõigile soovijaile lahkeks pruukimiseks. Teisel juhul variseb arvatavasti rohkem ette-panekuid rivist” (Saari 1967: 149). Mida Saari avalikkuselt ootab – see on normaalne keeleline õhustik.

Kokkuvõtteks sobivad Ustus Aguri sõnad: „Heas terminis on ühinenud mõisteloogika keeeloogikaga, erialatarkus keeleseadustes akumulbeerunud üldise inimkogemusega” (Agur 1975: 48).

KEELTE VASTASTIKUNE MÕJU TERMINILOOMES

On mõeldamatu, et ühe keele oskussõnavara areneks isoleeritult, ilma et seda pidevalt mõjutaksid teised keeled. Praegusel üleilmastumise ajal keelte vastastikune mõju just vastupidi kasvab. Ka siis, kui oskuskeel areneks stiihiliselt, on teised keeled alati mõjutamas – sel puhul muidugi samuti stiihiliselt. Kui me aga arendame oskuskeelt teadlikult, siis kasutame teadlikult ära ka teiste keelte kogemused.

Eesti oskuskeeleõpetuses on Uno Mereste sõnastanud **ületuspõhimõtte**. On eriti tähelepanuväärne, et ta tegi seda 1969. a, kui Nõukogude terminoloogias valitses minimaalsete lahknevuste printsiip (принцип наименьших ~ минимальных расхождений): liiduvabariikide keelte oskussõnavara erinegu võimalikult vähe vene oskussõnavarast. Arvan seejuures, et printsiibi mõtet näitlikustab hästi just see sõnasõnaline ümberpanek, mitte aga parem tõlge *vähima lahknevuse põhimõtte*. Printsiip pidi tagama parima rahvastevahelise suhtluse ning üks selleni jõudmise teedest oli nõupidamistel soovitatud „terminoloogiline kakskeelsus”, s.o mingi eriala vene oskussõnavara vaba valdamine kõrvuti rahvuslikuga. Mereste vastandus sellele. Ta esitas kõigepealt süsteemsusnõude: „Oskuskeelendid peavad moodustama vastava teaduse mõistestikuga võimalikult sünkroonse süsteemi” (Mereste 2000: 74). Sellelt nõudelt läks ta loogiliselt üle ületuspõhimõttele, mille sisu on kokkuvõtlikult järgmine: 1. „Keeles, mille terminoloogia luuakse hiljem, on alati reaalseid võimalusi kujundada parem terminite süsteem kui varem kujunenud terminitega keeles” (sealsamas, lk 77). Saab teise

keele piisamatuse avastada ja vältida. 2. Ei ole küllalt, kui teiskeelsele termineile sõnahaaval vasteid leitakse, tuleb lähtuda erialade mõistesüsteemidest ja kasutada nii oma keele loomevõimsust kui ka laenuvõimalusi. – See oli tol ajal selge sõnum: ei tule kopeerida vene keelt, ja on niisama selge sõnum praegu: ei tule kopeerida inglise keelt.

Ent minimaalsete lahknevuste printsiibi rakendajaid on praegu paraku rohkem kui Vene ajal. Ainult käib see veidi uuendatud kujul: „Miks ma peaksin oma pead vaevama, kui võib võtta anglo-ameerika sõna?“, „Ingliskeelne sõna hoiab juba eos ära võimalikke segadusi“, „Keel areneb ja tänane keelekasutus ei pruugi vastata sellele, mis seni on olnud“. Ja põhimõtte rakendusi: kui inglise keeles on (*to test*), siis las olla ka eesti keeles *testima* („mis see *proovima* või *katsetama* parem on“); kui on *technology*, siis olgu *tehnoloogia* („kust ma tean, millal see peab *tehnika* olema“); kui on *reduction*, siis olgu *reduktsioon* („mis *vähendus* või *kahandus* või *lihtsustus* või *taandamine* – aga ma ei saa ju aru, mis see *reduktsioon* on“). Pais- tab, et niimoodi argumenteerides ei mõtle tõlkija või eriteadlane enam eesti keeles.

Ületuspõhimõtte seisukohast on selgesti näha, et oskuskeele korraldamisel tuleb tugineda mitte ainult ühes, vaid mitmes teises keeles kujunenud oskussõnavarale. Kui ollakse kinni ühes eeskujukeeles, võib isegi omavõimaluste varu jääda kasutamata. Mitu eeskujukeelt annavad rohkem materjali laenamiseks, aga ka rohkem ideid omaks terminikujunduseks.

Rein Kull ja Henn Saari on Merestet täiendanud kahe punktiga: 1) „.. üksühesed sõnade ja sõnaühendite vastavused eri keelte vahel on isegi oskussõnavaras võimalikud üksnes piiratud ulatuses ja nimelt seda vähemas, mida enam keeled teineteisest erinevad. 2) Keel nagu eesti oma, st mitteindoeuroopa keel tugeva indoeuroopa mõjuga, kuid kaugeltki mitte veel indoeuroopa tüüpi siirdunu, saab oma seisundit hästi kasutada ning võrreldes indoeuroopa suur- ja

naaberrahvakeeltega enam vahendeid mängu panna saavutamaks suuremat ühemõttelisust ning esile toomaks mõisteid, mis võivad teiste keelte vormi varju peitu jääda” (kas või tuletusliidete ning nimetavalise ja omastavalise liitumuse osava kasutamisega) (Kull, Saari 1975: 247–248).

Eesti keel oleks võimaldanud „täppistõlkeid” *набор проводов для хозяйственно-бытовых целей* = *juhtmete komplekt maja-apidamis-olmeliseks otstarbeks* ning *грабли веерные металлические* = *metallist lehvikuline reha*, mõistete sisu aga annavad edasi hoopis terminid *juhtmete kodukomplekt* ja *muruluud*. Ka kreeka ja ladina tüvedega vabaks opereerimiseks pole vaja oodata tõuget ja eeskujutestest keeltest. Kuigi nende järgi tuleks *ühitatud moodidega laser* või *sünkroniseeritud moodidega laser*, sobib seda laseriliiki kenasti tähistama eesti eriteadlaste moodustatud *sünkrolaser* (kui just keegi tahab motiveeritumalt väljenduda, siis *moodihaakelaser*).

Mitme vene-eesti oskussõnastiku koostamises osalenud Ernst Nurm hoiatas: „Tõlkijail tuleb aga põhjalikult tungida termini sisse, mitte taotleda iga hinna eest sõnasõnalist tõlget. Mõned vene terminid pole alati puudusteta, sõnasõnaline tõlge võib need puudused üle kanda ka eesti termineisse ning nende sisu moonutada. Nii ei ole *береговая морена* mitte ’rannikumoreen’, vaid ’küljemoreen’; *центральный вулкан* on ’keskpurskevulkaan’, mitte ’tsentraalne vulkaan’; *курчавые скалы* ei ole ’käharad kaljud’, vaid hoopis vastupidi ’silekaljustik’. Kui *висячая долина* on ’ripporg’, *висячий ледник* ’rippliustik’, siis *висячий бок* on hoopis ’ülakülg’, *висячая свая* ’hõõrdvai’, *висячее болото* ’nõlvasoo’ jne” (Nurm 1980: 115–116). Näited on Nurme kogemustest geoloogia oskussõnade fikseerimisel. Ometi on siinse raamatu teistes peatükkides tulnud tuua rohkesti abitute kopeeringute näiteid – praegu muidugi inglise keelest.

Ületuspõhimõtte praktilist toimimist on kontrollinud Heido Ots (Ots 1980). Kas on õigustatud lootus, et emakeele väljendusva-

hendite maksimaalne ärakasutamine ja samal ajal toetumine mitme teise keele oskussõnavarale annab kvaliteetsemad oskussõnad? Sellele küsimusele vastamiseks võrdles Ots viit oskussõnastikku: „Vene-eesti tehnika sõnaraamat“ TS, „Inglise-vene-eesti patendinduse sõnaraamat“ PaS, „Eesti-inglise-saksa-vene infosõnastikku“ IS, „Matemaatika oskussõnastikku“ MO ja „Purjetaja sõnaraamat“ PuS (kõik Tallinn: Valgus). Võrdluse meetod oli järgmine. Saanud juhuväljavõtuga kogumi mõisteid igast sõnaraamatust, hindas Ots eestikeelsete terminite selgust ja lühidust. Selleks konstrueeris ta ületatavad ehk nullterminid – vene terminite toortõlked – ja kõrvutas neid tegelike, sõnastikes esitatud eesti terminitega. Nt nii: *заявка, страдающая неустранимым недостатком* – *mitte-kõrvaldatava puuduse all kannatav taotlus*, vrd PaS *parandamatu taotlus*; *специализированная вычислительная машина* – *spetsialiseeritud arvutusmasin*, vrd IS *sihtarvuti*; *интерлиньяж* – *interlinjaaž*, vrd TS *reavahemik*. Ots määras igas valimis kõik selgus- ja lühidusületuse juhtumid ning loendas need eraldi. Ta sedastas selgusületuse juhul, kui tegelik eesti termin viitas mõiste olulisemale tunnusele, vastas paremini mõiste mahule või oli lihtsam, seotum üldkeelega, vabam targutlevast kauduütleemisest kui võimalik nulltermin (vt eeltoodud näited). Lühidusületuse fikseerimiseks oli tarvis, et tegelik termin oleks nullterminist vähemalt kaks silpi lühem, nt *parandamatu taotlus* on 9 silpi ja *sihtarvuti* 8 silpi lühem.

Üldkogumile laiendatud vaatlustulemused on järgmised (Ots 1980: 586):

SÕNASTIK	ILMUMIS- AASTA	TAUST- KEELTE ARV	ÜLETUSTE % MÕISTETE KOGUARVUST	
			SELGUSÜLETUS	LÜHIDUSÜLETUS
TS	1975	1	6,3±1,9	6,4±2,6
PaS	1976	2	11,3±2,4	13,4±3,1
IS	1977	3	17,3±4,1	27,1±8,5
MO	1978	3	8,1±3,4	9,0±3,2
PuS	1980	3	14,9±4,7	10,9±3,3

„Ilmneb selge keskmise tugevusega seos taustkeelte arvu ja ületus-suhtarvu vahel” – s.o Otsa analüüs kinnitab, et paremat oskussõnavara annab toetumine mitme keele terminoloogiale.

Ka Uno Mereste on ühe korra veel mitmekeelse oskussõnastiku eeliste juurde tagasi pöördunud, nimelt mälestusteraamatu „Toimunust ja kaasaelatust” teises köites, kirjeldades neljakeelse purjespordi sõnaraamatu valmimisraskusi (Arvet Tetsmann, Heino Lind „Purjetaja sõnaraamat. Inglise-vene-saksa-eesti”. Toimetanud Uno Mereste. Tallinn: Valgus, 1980). „Kakskeelsetes sõnastikes tükib lähtekeele tähenduste süsteem nii mõjukalt esiplaanile, et tõlkekeele sõnavaralised rikkused kipuvad vahel ka üldse märkamata jääma. [---] Mitmekeelsetes oskussõnastikes on oma keele vaesestamise, ent ka mõistete hägustamise ja teise keele paralleelterminitega koormamise, juhuti isegi risustamise oht märksa väiksem, juhuti isegi olematu. Eri keeltes antud vasted seletavad ja täpsustavad üksteist” (Mereste 2004: 359).

Tõe huvides peab lisama, et üks hoolas, tark, erialaliselt ja terminoloogiliselt haritud ning muude seesuguste heade omadustega varustatud sõnastikukoostaja peab mitut keelt silmas ka sel juhul, kui ta raamatusse paneb kirja ainult kahe keele oskussõnad, s.o teeb kakskeelset sõnastikku. Selliseid oskajaid paraku napib.

Keelte vastastikuse mõju jälgimisel terminiloomes on oluline veel **liiderkeele** mõiste, mille eesti oskuskeeleõpetusse on toonud Ustus Agur, nimetades seda terminoloogiatöös väga tähtsaks ja ajuti määravaks, kuid teoorias veel läbitunnetamata mõjuriks. Ühe eriala liiderkeel on keel, „mille sõnavara sel erialal ees sammub ning teiste keelte sama ala sõnavara kujunemist oluliselt mõjustab. Liidripositsiooni annab keelele tavaliselt vastava riigi juhtiv roll mingis teaduse ja tehnika vallas. Keele positsiooni võib oluliselt mõjustada rahvusvahelise (eriti haridus- ja teadusalase) suhtlemise tihedus ja iseloom, majanduspoliitiline tegur, samuti vastava maa informatsiooniline aktiivsus, artiklite ja raamatute hulk” (Agur 1972: 647).

Näiteks tekkis XIII–XV sajandil Veneetsias kaubanduse arenedes suletud kontosüsteemiga raamatupidamine, ühtlasi sai itaalia keel sel alal juhtpositsiooni ja andis teistele keeltele laenuks *konto*, *bilansi* jmt selle ala sõnad. XVI–XVII sajandi Prantsusmaa juhtiva osaga sõjanduses kaasnes ka prantsuse keele liidersus. Eesti keel-degi on sealt ulatunud sõnad *avangard*, *artilleeria*, *lafett*, *mortiir*, auastmete nimetused *leitnant*, *seersant* jmt. Suure koloniaalimpeeri-umi keelena oli prantsuse keel XIX sajandil laialdaselt kasutusel ja liiderkeel ka diplomaatias. Meresõidu oskussõnavara liiderkeelteks olid juhtivate mereriikide – Inglismaa ja Madalmaade – rahvus-keeled. XIX sajandil olid füüsikas, matemaatikas, psühholoogias ja masinatehnikas esirinnas saksa keelt kasutavad riigid ning see määras saksa keele mõju teiste keelte oskussõnavarale. Kuni Teise maailmasõjani oli saksa keel suureks mõjukeeleks ka eesti oskus-keelele. Peale muu etendasid suurt osa veel ajaloolised ja sotsiaal-ised sidemed. XX sajandil oli enamikul tehnikaaladel, kaubanduses, spordis, meelelahutuses jm liiderkeeleks inglise keel, mille suurest mõjust paljudele maailma keeltele on juttu selle raamatu teisteski peatükkides. See keel püsib oma rollis ka XXI sajandil.

„Kui mingis valdkonnas üks keel asub liidripositsioonile, siis võib juhtuda, et ta vajutab oma pitseri teise keele sõnavarale mitte ainult üksiklaenude näol, vaid kogu selle ülesehitust (näiteks sõna-moodustusprintsipi) mõjustades ning sinna ka oma puudusi üle kandes. Ühe keele mingi ala oskussõnavara pole keele tervikorga-nismist isoleeritud, seega võib säärane pealesurutud võõras struk-tuur kujuneda elavas keeleorganismis võõrkehaks ning toimida isegi pahaloomulise kasvajana” (Agur 1972: 648). Ustus Agur on kunagi suuliselt selgitanud, et ta hoiaks liiderkeele mõiste siiski lahus mõju-keele mõistest. (Paraku toetun ainult mälule ega tea enam öelda, millal ja mis seoses selline arutus oli.) Aguri artikli kirjutamise ajal 1970. aastate algul oli vene keel meil mõjukeel – täpsemini: surve-keel – enamikul elualadel, ent Aguri käsitlust mööda siiski mitte

tingimata liiderkeel, vaid vahenduskeel, kui muud infokanalid olid minimeeritud. Seetõttu räägin siinjuureski edaspidi mõjukeeltest.

Missuguste keelte mõjuorbiidis on praegune eesti oskuskeel? Siin on toimunud suured muutused. Terve XX sajandi teise poole oli halduses, majanduses ja õiguses meie mõjukeeleks vene keel, nüüd inglise keel ja seda esimest korda ajaloo vältel. Nendel aladel olid Eestis varem kordamööda valitsenud saksa ja vene keel ning kujundanud suuresti mõistesüsteemegi. Äkiline mõjuruumi vahetus ajas 1990. aastail teadlaste ja praktikute pea mõiste- ja terminivara poolest üsna segi.

Krista Kerge on tabavalt kirjutanud: „ .. kui kuskil saab tõestada Sapiri-Whorfi vana hüpoteesi, et keelel on tegelikkusele tagasimõju, siis on just Eesti see koht: kust sõna võetakse, sealt lähtuvad ühtlasi ka mõistepiirid ja mõnel puhul juriidiline kontekst, väljendi mõtestus võib osutuda erinevaks, resümeeerudes ümberkorralduste ahelais või pahatihti isegi kohtuprotsessideni viivas toimimisviisis. Niisamuti võidakse aga tõlkida sõna ja unustada tema lähtekeelne mõistesisu, tulemus on sama. Viga võib olla lihtsalt tõlkesuutmatuses. Nii on juhtunud, et inglise oskussõna *activity plan* ('tööplaan, tegevuskava') oletusliku tõlke tõttu ei ole töötajalt nõutud mitte lepinguliste töökohustuste täitmist, vaid *aktiivsusplaaniks* nimetatud kirjalikku lisatööde nimekirja ehk sotsialistlikku plaaniületamist. Sellest seati sõltuvusse tema lepingujärgne palk: kui lisatöid ei ole võetud ega tehtud, maksame ainult 50%” (Kerge 1998: 228).

Ma ei tsiteeriks nii pikalt Kerge iseloomustust tormakate üheksakümnendate kohta ja sealt pärinevat näidet, kui oleksin kindel, et seda sorti hädad on ületatud. Tõsi – nüüd, umbes 15 aasta järel hakatakse asjade sisus tasapisi orienteeruma ja Saksa, USA, Suurbritannia, Soome jm allikaid täiesti mõtestamata enam ümber ei panda, ent vähemalt halduses, majanduses, õiguses, sotsiaaltöös, hariduses on iseseisval eestlase mõtlemisel (koos selge eestikeelse väljendusega) veel arenguruumi küllaga.

Jaan Sootak on hakanud kasutama väljendit „inglise umbkeelus” (Sootak 2005a: 18, 2005b: 30–31). Nii õiguses kui ka mitmel muul erialal kujutletakse, et võõrkeeleskus tähendab inglise keele oskust. Sootak näitab, kui palju tarvilikum on tema erialal saksa keele oskus, sest Eesti praeguse õigussüsteemi aluseks on võetud Saksa õigus kui kõige paremini läbi töötatud õigus maailmas. Tihti on tarvis võrrelda ka prantsuse õigustekstiga. „Võõrkeelteoskus on üks kindlamaid vahendeid ühe keele pealesurumise vastu, muidugi vaid siis, kui hoitakse ka emakeelt. [---] Minu arvates ei ähvarda oht mitte ainult eesti teaduskeelt, vaid ka teadust ennast. Väide, et „kirjandus on niikuinii ingliskeelne”, võib vähemalt sotsiaalteadustes tähendada, et „ma ei ole võimeline lugema muud kirjandust peale ingliskeelse”. Õigusakti tõlkimine ainuüksi inglise keelest põhjendusega, et Euroopa Liidu õigus on niikuinii ingliskeelne, vaesestab meie õiguskeelt ja õigust ennast. Samal moel vaesestab õigusteadlase inglise umbkeelus ka meie õigusteadust” (Sootak 2005b: 31). Tunnistagem ausalt, et see kõik ei käi sugugi vähem teiste erialade kohta.

Minu mulje on siiski, et eesti loodusteadlased on alati olnud haritud, laia silmaringiga, hea võõrkeelte ja – rõhutan – hea emakeeleoskusega inimesed. Muutused neid üleliia ei vapustanud ja nad suutsid otsekohe keeleliselt orienteeruda. (Mõtlen siin muidugi ka keemikuid ja füüsikuid.)

Tehnikakeeles oli saksa ja vene keele mõju varem suur, vahel ka teineteist õnnestunult tasakaalustades. Mitmes tehnikaharus oli aga XX sajandi viimasel kolmandikul siiski paralleelselt olemas rahvusvaheliselt tunnustatud liiderkeele, inglise keele mõju. Nii et tehnikaharuti võis ja võib mõjukeelte pilt olla väga erinev.

Kokku võttes. Alati on soodne teada mitme keele termineid, et saada häid ideid oma terminikujunduseks ning mitte üle võtta ühe keele nõrkusi ja ebakohti. See on tähtsamaid eduka terminiloome eeldusi.

30 aastat pärast ületuspõhimõtte esitamist, sõnavõtus 9. mail 1999 Väike-Maarjas Wiedemanni keeleuhinna saamisel otsis Uno Mereste uut sõnastust: „ .. püüdes väljendada lühidalt juhtmõtet, mis on taganud eesti keele püsimise läbi aegade ning tänapäevaseks kultuurkeeleks saamise, võiksime selle sõnastada järgmiselt: **olla avatud, aga mitte allaheitlik!**” (Mereste 1999: 491). Ja selle selgituseks: „Nagu kultuur ja sealhulgas eriti teadus võivad normaalselt areneda ainult teiste kultuuride ja teadustega tihedates seostes ja suhetes, nende arenguga sammu pidades, nii on ka mis tahes keele, sealhulgas eesti keele püsimise ja arenemise tähtsamaid eeldusi pidevad kontaktid ja pidev muutumine. Põhiküsimuseks on seejuures, kuidas mitmekülgeid võõrmõjustusi läbi seedida, et keel neist kontaktidest pidevalt rikastuks ja mitmekesistuks, mitte aga ei vaesestuks ega kaotaks oma sisemist tasakaalu, väljendusvõimet ja omapära” (sealsamas, lk 490).

MÕISTEVÄLJA JA LOOMULIKU KEELE VASTAVUSSE SEADMINE

Nagu peatükis „Mõiste ja selle määratlemine” kirjutatud, ei ole mõisted üksi, vaid kuuluvad kuhugi mõistesüsteemi või vähemalt **mõistevälja**. Viimane on temaatiliselt seotud mõistete struktureerimata hulk (EVS-ISO 1087-1:2002 p 3.2.10). Väli on mõistete ja neile vastavate terminite olemiskeskkond: inimtegevuse ala, mille piires mõistel ja terminil on nende omad iseloomulikud tunnused. Kui mõistete hulk on struktureeritud vastavalt mõistete suhetele, nimetatakse teda **mõistesüsteemiks** (sealsamas, p 3.2.11, vt ka ISO/DIS 704: 16–18). Sel juhul saab rääkida ka terminisüsteemist, mis selle mõistesüsteemiga vastavusse seatakse. Terminisüsteemide olemus, omadused ja loomine oli Vene (Nõukogude) terminoloogiakoolkonna lemmikteemasid (Erelt 1982: 112–113). Sellega tegeldi eelkõige Teadus- ja Tehnikaterminoloogia Komitees, materjaliks tehnika sõnavara, töövormiks terminite mõistelised soovitusnimestikud ning eeskujuks Eugen Wüsteri ja Venemaalt Dmitri Lotte töö. Lingvistide käsitlustes on valitsenud ja valitseb väli ning seda nii Vene lingvistidel (nt Superanskaja, Podolskaja, Vassiljeva 2003: 110–115) kui ka mujal. Mõned autorid eelistavad rääkida hoopis tähendussuhetest ja tähendusvõrgustikest, mitte mõistesuhetest või teadmiste esitamise süsteemist (vt ülevaates L’Homme, Heid, Sager 2003: 157).

Oskussõnavara süsteemsus on tema semantilise ja keelelise struktuuri vastavuse selgus ja järjekindlus. Ühe ala oskussõnavaral on **terminisüsteemi** omadusi sedavõrd, 1) kuivõrd selge ja järjekindel on tema mõisteline struktuur, 2) kuivõrd selge ja järjekindel

on keeleline struktuur, mis vastab sellele mõistelisele. Niisiis võib öelda, et see, kas saab rääkida terminisüsteemist, oleneb valdkonna oskussõnavara korrastatuse astmest.

Terminid on mis tahes teooria olulised elemendid. Seejuures ei piirdu nende osatähtsus üksnes mõistete väljendamise ja fikseerimisega. Terminid on **teooria märkmudeli elemendid**, aga inimese teoreetiline tegevus seisneb tihtipeale opereerimises märkide, mitte nende taga seisvate reaalsete objektidega. Mingi eriala äraõppimine tähendab suuresti selle ala oskuskeele omandamist, vrd nt ülikoolis õppima hakkava noore inimese ja studiumi läbinud juristi keelt ning siis seda, kas juristil on selge Briti või Prantsuse või Saksa või Eesti õigussüsteem ja vastav keel. Igasugune teadmiste sisuline laiendamine on tihedasti seotud seda väljendava keele avardamise ja täpsustamisega.

Igas teoorias on terminid peamised märgid, mille abil fikseeritakse teooria sisu ja mille abil seda infot edasi antakse. Kõige kasutatakse aga loomuliku keele vahendeid. Terminite selline sõltuvus teooriast või üldse mõistesüsteemist seletab sedagi, miks sama aineala kohta võib ühes keeles ja samal ajal olla mitu terminisüsteemi: saab ju olla mitu teooriat kirjeldamiseks sama objekti. Nt võrdlev-ajalooline, struktuuriline, deskriptiivne, generatiivne ja kognitiivne lingvistika löid igaüks oma keelemudeli, mistõttu neil on ka erinevad terminisüsteemid.

Eelnevast tuleneb terminisüsteemide **rangem ülesehitus** võrreldes rahvuskeele sõnavara muude osadega. Nii on siin rohkem arvestatud formaalloogika seaduspärasusi kui mujal.

Mõistesüsteemi ja terminisüsteemi isomorfsusele toetudes ehitatakse üles mitmesugused klassifikatsioonid. Keelelises väljenduses kasutatakse loomuliku keele vahendeid, aga sihikindlalt ja järjekindlalt (ühe ja sama tüve või liite kordamine, sama sõnamoodustusmalli kasutamine – vt ptk „Terminite motiveeritus ja arbitraarsus“). Päril lõpmatusse ei maksaks süsteemsuse kurvi siiski tõmmata. Nt

alanimetusi võib toota *ndus*-liitega, kuid süsteemipärasusel ja ühe malli pruukimisel on mõistlik piir. Kuskil tuleb juba tahes-tahmata arusaamine, et ega polegi hea, kui **kõik** alanimetused moodustada *ndus*-liitega. Loeme näiteks võimalikku täissüsteemsete terminitega teksti: „Põllumajanduse põhiharudeks on põllundus ja karjandus, kõrvalharudeks aiandus (köögiviljandus, lillendus, puuviljandus, viinamarjandus), rohumaandus, metsandus, mesindus, jahindus, siseveekalandus (sh tiigikalandus), loomandus (veisendus, seandus, lambandus, hobundus jt), linnundus (kanandus, pardindus, hanendus jt), ka karusloomandus ja siidiussindus.” Tuleb mõelda mitte üksnes süsteemsele oskussõnavarale, vaid ka selle tegelikule kasutusele oskuskeeles.

Terminoloogiatöö spetsiifika seisneb õieti selles, et tähistatavate objektide vaheliste seoste kindlaksmääramisega ning selle alusel mõistesüsteemide ehitamisega võib teadlikult ehitada ja korrastada ka leksikaalseid süsteeme – terminisüsteeme. Mida sügavamalt tuntakse objekti ja tema seoseid teiste objektidega, seda täpsemini saab paika panna termini.

Kõige rangemad terminisüsteemid on nomenklatuurid. Entsüklopeedia järgi on **nomenklatuur** mingil alal kindlaksmääratud nimestik või nimetuste kogumik (EE 6, 1992, lk 645). Terminoloogiasstandard on täpsem: nomenklatuur on „ettemääratud nimetamisreeglite järgi süstemaatiliselt ülesehitatud terminoloogia” [s.o *terminoloogia* oskussõnavara tähenduses] (EVS-ISO 1087-1:2002 p 3.5.3). On olemas rahvusvaheliselt kinnitatud alusnomenklatuurid, millega on seatud vastavusse eestikeelsed nomenklatuurid.

Anatoomias on kehaosi ja nende asukohta tähistavate anatoomia oskussõnade süsteemne kogum *Nomina Anatomica* (ladina keeles). Bioloogias on organismide (taimede, seente, loomade) taksonoomilist ehk süstemaatilist seisundit tähistavate teaduslike ladinakeelsete nimetuste süsteem. Eriti ulatuslik ja keerukas on keemiliste elementide ja ühendite nimetuste süsteem, seejuures eraldi anorgaanilise ja

orgaanilise keemia nomenklatuur (vt Keemianomenklatuur 2000). Oma, rohkem triviaalnimetusi kasutav nomenklatuur on biokeemial. Meditsiinis on rahvusvaheline haiguste ja terviseiga seotud probleemide statistiline klassifikatsioon (meil tuntud lühendiga RHK), millel on 21 ulatuslikku peatükki, eesti keeles välja antud 1990. aastate teise poole jooksul. Farmakoloogias on ravimite nomenklatuur, mille teeb keeruliseks ravimi süsteempärase keemilise rühma nimetuse, rahvusvahelise patentimata nimetuse ja patenditud nimetuse ehk kaubamärgi rööpne esinemine.

Majanduses on mitu nomenklatuuri. Korrektses keeles on välja antud „Eesti majanduse tegevusalade klassifikaator EMTAK”, tehtud Euroopa Ühenduse vastava klassifikaatori NACE Rev. 1 alusel. Klassifikaator tähendab siin terminitest küllastatud liigitusskeemi. Ettevõttereister on meie klassifikaatori täiendatud versiooni kirjastanud 2000. a. Sellisel töö peaks olema kaugemale ulatuv terminoloogiline mõju, paraku jääb vahel arusaamatuks, kuidas täpsed koodid ja tavaelu isetegevuslikud nimetused ühte viiakse.

Ka Euroopa Ühenduse tegevusaladel põhinev toodete statistiline klassifikaator CPA 1996, mis kehtestati ELi liikmesriikides alates 1. jaanuarist 1999, on eesti keeles olemas: „Toodete ja teenuste klassifikaator TTK 1996” (Tallinn: Statistikaamet, 2001).

Majanduse alla kuulub ka ametite nomenklatuur. Nõukogude ajal kehtis Eestis NSV Liidu Riikliku Töö ja Sotsiaalküsimuste Komitee loodud kutsete ja ametite nomenklatuur (kutsed olid töölistel, ametid teenistujail). Sellega oli sisutasand ehk mõistete süsteem ette antud ning venekeelne väljendustasand ehk nimetuste süsteem olemas. ENSV Riikliku Plaanikomitee ja TA Keele ja Kirjanduse Instituudi koostöös loodi eestikeelne nimetuste süsteem. Töö juhtmõte oli: väljendustasand peab võimalikult täpselt katma sisutasandit, seepärast tuleb igal sammul arvestada eesti keele võimalusi ja eripära. See tähendas, et ei mindud venekeelsete nimetuste tõlkimise teed, vaid tehti endale iga töötaja puhul selgeks tema

töö kirjeldus ja mida ta peab oskama. Selle alusel anti eestikeelne nimetus. Olen töö lähtealuseid, loogikalist ja keelelist külge kirjeldanud: Erelt 1977, 1982: 116–130. Eestikeelne nomenklatuur ilmus raamatuna: Anne Argal, Tiiu Erelt, Kristjan Torop „Vene-eesti kutse- ja ametinimetuste sõnastik” Tallinn: Valgus, 1979 (retsensioon: Mereste 1980).

Pärast üleliidulise nomenklatuuri ümbertöötamist ja uue venekeelse klassifikaatori ilmumist (1987) valmis Tiiu Ereltil ja Jaan Tedderil (töökomiteest) 1988. a „Vene-eesti kutse- ja ametinimetuste sõnastik. Uus nomenklatuur”, mis jäi Valguse kirjastuses seismise tõttu ilmutamata ja mille käsikirja käidi rohkesti kasutamas Eesti Keele Instituudis ja töökomitees. See põhjalikult parandatud sõnastik aidanuks üleminekuaja nimetuskaost kindlasti kergemini läbida.

1999. a andis Sotsiaalministeerium välja raamatu „Ametite klassifikaator”, mis põhineb rahvusvahelisel ametite standardklassifikatsioonil ISCO-88 (International Standard Classification of Occupations). ISCO eestindati, seejärel kohandati Eesti oludele ja tööturu iseärasustele (sain selleski töös kaasa teha). Tööturustatistikas ja tööjõu väljaõppes, s.o igasuguses liigituses võib ta sobida, kuid ametinimetuste keelises korrastamises kuigipalju kaasa ei räägi, sest ei esita täielikku nimestikku, vaid ainult näiteid iga rühma või allrühma kohta.

Ja nii valitsebki nimetustes täielik anarhia. Peagu kõik tahavad olla juhid, spetsialistid või mänedžerid. Eriti kirju on juhtide palett. Ma ei mõtle siin esimese pearühma pärisjuhte, kellel on olemas alluvad, ka mitte kaheksanda pearühma kõikvõimalikke liikuri- ja seadmejuhte (vt „Ametite klassifikaator”), vaid neid, kelle nimetus on *projektijuht* (nt *veebikeskkonna reklaamimüügi projektijuht*, *reisikorraldaja-projektijuht*, *projekteerija/projektijuht*, *teehoolduse projektijuht*), *müügijuht*, *ostujuht*, *kvaliteedijuht*, *tootejuht* (nt *parfüümide tootejuht*), *objektijuht*, *majutusjuht*, *meediajuht*,

PR juht, müügi- ja kliendisuhetejuht, klientuurihalduse juht jne. Ka spetsialisti tiitel on devalveerunud ega pruugi märkida teise või kolmanda pearühma töötajat: *liikluse spetsialist, börsispetsialist, hankespetsialist, personalispetsialist, planeeringuspetsialist, brändispetsialist, tervisetoodete müügispetzialist, tehnik-koostamisspetsialist, hooldusspetsialist* jt nimetused sobivad kellele tahes. Ihaldatud nimetus on *mänedžer*, nt *müügisaalide mänedžer, Client Account Manager*, (ööklubi) *uksemanager*. Valitsevaks on saanud mitte töö sisu näitamine, vaid eufemistlik eputamine (nt *koristuse superviisor* lihakombinaadis, *pesija-desinfektor, logistikatöötaja-tõstukijuht, elektrooniline parandaja*). *Laia profiiliga pakkija* tööülesanne on pakkida nii CD- kui ka DVD-plaate (sellest siis lai profiil!). On kahju, et hoolega korrastatud valdkond on taas lootusetult sassis.

Vähemalt sünnihetkel peaks terminisüsteem mõistesüsteemiga põhiliselt kattuma. Illusoorne on aga lootus rajada igipüsivaid, lõpuni järjekindlaid mõistesüsteeme teaduse ja tehnika arenevais valdkonnas, kus lakkamatult tekib uusi mõisteid, olemasolevad aga lõhenevad ja muunduvad. Seepärast peavad paindlikult kaasa liikuma ka terminid. Neist probleemidest on eesti oskuskeeleõpetuses kirjutanud Ustus Agur (Agur 1972, 1975), eriti on teda aga huvitanud **mõistesüsteemi ja loomuliku keele süsteemi sobitamine** (vt ka ptk „Termininõuete kokkuvõte”).

Lähtudes mingi terminisüsteemi sünni aegsest keelelisest situatsioonist, vaatleb ta kaht tüüpvõimalust. Esimene neist on „noor keel, vana teadus”. See tähendab, et „kujunemisyrgus olev kultuurkeel hakkab kultuuri, tehnika ja majanduse nõudel otsima keelelisi ekvivalente enam-vähem väljakujunenud mõistesüsteemiga teaduse mõistetele” (Agur 1972: 644). Nii loodi XIX sajandi lõpul ja XX algul füüsika, matemaatika, masinaehituse jt alade eestikeelset oskussõnavara. Vanades kultuurkeeltes (saksa, inglise, vene, prantsuse) oli nende alade põhisõnavara enam-vähem fikseerunud ja andis eeskujuga kujunevale eesti terminoloogiale.

Seesugune situatsioon kätkeb nii plusse kui ka miinuseid. Kujunev, järeleandlik ja avara kasvuruumiga keel pakub terminiloomeks piiramatult võimalusi. Seda eelist kärbib aga asjaolu, et kiire arengu tõttu ei jõua oskusekelekorraldus elu vajadustele järele ning sugeneb arvukalt juhuslikke, sisuliselt kohatuid ja süsteemituid keelen-deid, mis keskkonna vastuvõtlikkuse tõttu siiski juurduvad. Oma keele võimalusi võidakse kasutada puudulikult ning tõlkelaenudega liialdades ülemäära kopeerida teisi keeli. Paraku pole sealgi kõik laitmatus korras ning mõned meie traditsioonilisemate erialade oskussõnavara puudused on just mujalt üle kantud.

Teine võimalik situatsioon on „vana keel, noor teadus”. Sel juhul „uuele, alles kujunemisjärgus olevale teadus- või tehnika-harule hakatakse looma sõnavara enam-vähem väljakujunenud kultuurkeeles, milles teaduse põhisõnavara on olemas”. Just sellises olukorras on eesti keel praegu sageli ja Aguri arvates võib ta teiste keelte abile loota hoopis vähem kui esimese situatsiooni korral. Kui praegu liialt tugineda teistele keeltele, siis on paratamatu neilt ka uue terminisüsteemi sünnivigade ja lastehaiguste ülevõtmine. Nii on tulnud luua automaatika, televisioonitehnika, küberneetika, arvutiala jt noorte alade eestikeelset oskussõnavara. Ent kas katse kuskil maailmateaduse ääremail iseseisvalt süsteemi välja kujun-dada ei ole siiski liiga julge ettevõte? Mil määral on see meie kohus ja õigus? Agur vastab: „Vastust tuleb otsida paratamatult pragmaati-kast: parem poolikult korrastatud, lõpuni viimata süsteemiga oskus-sõnavara kui täielik keeleline kaos. Ainult seda taotledes suudame vähegi vaos hoida otsest keelerisustamist, ühtlasi kasvatada kõigis oskussõnavara tarvitajates kas või põgusatki huvi keeleprobleemide vastu ning ära hoida keelevaistu nürinemist” (Agur 1972: 647).

Terminisüsteemi tegemine ei ole lihtsalt selle süsteemi kokku-panek sünkroonselt mõistesüsteemiga. Tema komponentideks on keelendid ja seetõttu tuleb paratamatult arvestada ka keeleseadusi. On üksikuid erialainimesi, kes kujutavad terminoloogiatööd ette

lihtsustatult: on olemas nii erialasüsteem kui ka materjalina tarvilik keeleaines – asi see terminisüsteem siis teha pole. Küllap siin sõltub palju ka alast. Nähtavasti võib bio- ja nanotehnoloogia või tuuma- ja astrofüüsika oskussõnavaras lubada endale päris palju erialast dikteeritud, igatahes hoopis rohkem kui botaanika ja zooloogia nomenklatuuris, mis toetub sajanditevanusele rahvakeelele. Seal peab süstemaatika väljendamisel ettevaatlikum olema, et keelele mitte liiga teha. Asja üks külg on selles, et eesti rahvakeelel on bioloogiale rikkalikult anda olnud, teine külg aga see, et konstrueeritus hakkab neil aladel rohkem vastu.

Nagu eespool öeldud, on oskuskeel nii tehiskui kui ka loomulik. Tehiskui tuleb sisse konstrueeringutest erialasüsteemi väljendamise nimel. Kui loomulik keel jääb aga kõrvalisse, tervikust lahutatud tükke kätteandva varustaja rolli, siis on tulemuseks ületamatu lõhe rahvakeele ja oskuskeele vahel – seda isegi siis, kui juhtmõtteks on võetud kasutada hulganisti rahvakeelseid nimetusi.

1970. aastail Eerik Kumari juhtimisel tegutsenud linnunimetusete komisjoni töös oli taksonoomiliste põhimõtete rakendamises ülemäärast jäikust, mis ajendas 1980. ja 1981. aastal väitluse Kumari ning loomuliku keele kaitsjate Eerik Leibaku ja Jaan Kaplinski vahel. 1991. aastal maailma lindude nimetamist jätkanud uus linnunimetusete komisjon (praegu Eesti Ornitoloogiaühingu juures) on selles suhtes ettevaatlikum: „Komisjon on jätkuvalt lähtunud põhimõtetest, et linna põhিনিmetus peab olema taksonoomiaga kooskõlas *resp.* ei tohi anda väärinfot linna süstemaatilise kuuluvuse kohta. Paraku laiendati seda käsitlust 1970. aastail kirjutamata seaduseni, nagu peaks eestikeelne nimetus üheselt peegeldama linna taksonoomilist, täpsemalt – perekondlikku kuuluvust. [--- Jätan vahele tormilindlaste sugukonna näite. TE.] Lähtuda võiks siiski tõigast, et ka teadusliku süstemaatika arenedes (muutudes) jääb liik (objekt) samaks, seega pole mingit põhjust ilmutada professionaalset kretinismi ja teha eestikeelsete nimetusete lakkamatuid korrektiive ..”

(Leibak 2001: 39). Erinevalt varasemast praktikast on paindlikum ka suhtumine sünonüümidesse: ametliku põhinimetuse kõrval tunnustatakse sageli ka rahvakeeles laialt tuntud nimetust, nt *ronk* ehk *kaaren*, *väike-lehelind* ehk *silksolk* (sealsamas, lk 40).

Kalateadlased on oma nomenklatuuris keele suhtes alati mõistvamad olnud. Meenub üks kahepäevane nõupidamine 1972. a mais, kus ihtüoloogid esindasid Neeme Mikelsaar, Ivar Veldre ja Jüri Ristkok, keeleteadlasi Rein Kull, Mart Mäger ja Tiiu Ereht. Oldi üksmeelsel seisukohal, et süstemaatilist kuuluvust ei saa alati täpselt kajastada. Kalanimetused olgu lühikesed, tabavad ja laialt tuntud. Liigitus muutub, aga eestikeelseid nimetusi ei ole põhjust kogu aeg muuta. Nii aktsepteeriti muu hulgas nimetusi *emakala*, *tuulehaug* (kuigi pole haug), metafoorseid *merihärg*, *-pühvel*, *-varblane* jt.

Jaan Kaplinski on 1980. a artiklis tõmmanud huvitava paralleeli: keel „on bioloogilistest objektidest kõige lähedasem just ökosüsteemile. Sõnade tähendusi võib kõrvutada olendite ökonõisidega, keelesüsteemi arenemist ökosüsteemi evolutsiooniga. Ning ei keele ega ökosüsteemi normaalse toimimise huvides ole, kui sadu sõnu (organisme, populatsioone) kistakse lahti oma harjunud tähendustest (ökoniššidest) ning sunnitakse tähendama hoopis muud – elama teisiti. Vägisi ei saa ümber teha ei keelt ega ökosüsteemi ja mõlema puhul võib asjatundmatu rikastamine olla hoopis rikkumine” (Kaplinski 1997: 285). Väga paljud loodusteadlased, eesti oskuskeele arendajad, on seda tunnetanud ning osanud eriala- ja keelesüsteemi andekalt sobitada. Vähemalt ettevaatusele manitsevad mükoloog Ain Raitviiru kirjutatud read: „Ladinakeelsete nimetuste muutmise vajadus on täiesti selge: need peavad näitama teadlastele liigi süstemaatilist kuuluvust. Eestikeelsetel (nagu igasugustel rahvuskeelsetel) nimetustel seda funktsiooni ei ole, vaid nad on ajalooliselt välja kujunenud. [---] Tahaks keelitada ametivendi: – ärgem muutkem seente, taimede ja loomade eestikeelseid nimetusi!” (Raitviir 1975: 32).

Kokku võttes. Oskussõnavara ideaalne süsteemsus on kindlasti tabamatu ja eelkõige sellepärast, et keelesüsteemi poole peal oleks ohvrite hind liiga kõrge. See oleks juba nürimeelne järjekindlus. Arukalt toimides ei saa lihtsalt arvestamata jätta struktuurilisi piiranguid, mis keel peale paneb, vastuolusid keelendi täpsuse ja lühiduse vahel, juurdumust ja paljut muud.

MISSUGUNE PEAB OSKUSKEEL OLEMA

Kuigi siinse raamatu sisuks on oskussõna- ehk terminiõpetus, ei pääse mööda ka terminite keskkonna, oskuskeele käsitlemisest. Sellest aga ainult ühes peatükis. (Kuigi kahtlemata on just oskuskeele, mitte kitsalt oskussõnavara probleeme mitmed nendestki, millest on juttu raamatus eespool, nagu näiteks suhtumine terminivariantidesse, sh täis- ja lühikujudesse, oma- ja võõrterminite vahekord jm.)

Lähtun sellest, et suhtlustasandil saab anda järgmise kolmikjaotuse:

- „1. Üldkeelsed tekstid, st tekstid, mida kasutatakse mitteerialases suhtluses.
2. Oskustekstid laias mõttes (populaarteaduslikud ehk aimetekstid), sh tekstid, millega eriteadlane (või erialast kirjutav ajakirjanik) edastab üldsusele oma eriala probleeme.
3. Oskustekstid kitsas mõttes, st tekstid, millega eriteadlane esitab teistele eriteadlastele seisukohti nende ühise eriala probleemide suhtes” (Arntz, Picht 1982: 20).

Jaotuse aluseks on olnud **suhtluse adressaat**: kellele te kirjutate või räägite, seda peate ka arvestama.

Praha lingvistide funktsionaalse teooria kohaselt muutub väljenduse keeleline vorm olenevalt väljenduse eesmärgist. Oluline koormus täpse vormi saavutamisel langeb allkeele automatiseerunud vahendite peale. Kui näiteks püüda teadusteemat populaarselt käsitleda, siis peab suutma vabaneda oskuskeele automatiseerunud vahendeist ja kas või osaliselt kasutama üldkeele automatiseerunud

vahendeid. Kui automatiseerunud keelelisi vahendeid situatsiooni kohaselt ei vahetata, siis muutuvad nad aktualiseeritud vahendeiks. **Automatiseerumine** ja **aktualiseerimine** on tšehhi lingvisti Bohuslav Havráneki terminid 1932. aastast (Praha 1967: 338–377). Tema käsitluses on automatiseerumine keeleliste vahendite selline kasutamine, mis on teatud väljendusülesande puhul nii harilik, et väljendus ise ei tõmba endale tähelepanu. Vastandtendents oleks aktualiseerimine, st keeleliste vahendite niisugune kasutamine, mis tõmbab endale tähelepanu, mida võetakse kui ebatavalist. Kõige enam aktualiseeritakse keelelisi vahendeid luulekeeles.

Neid mõisteid võiks illustreerida jäljeton, kus teadlane pannakse pojale koolimineku vajadust selgitama järgmiselt: „Mitmete üksteisest sõltumatute uurimistega on tehtud kindlaks, et vajaka jäämised koolihariduses võivad hiljem kahjulikult mõjuda indiviidi võimele raha teenida. Peale selle on teised isad teatanud, et iseäranis ja eriti teatud kool, kus sina õpid, on kõrgekvaliteedilise õpetamise tasemel. Teine faktor, mida peab tingimata arvesse võtma, on suhteline vabadus, mida ema saab kasutada sinu äraoleku perioodil ja mille tõttu tal on võimalus pöörata tähelepanu ainult väikevennale ja iseendale.” Ning kui esimese klassi juntsul ikka veel kõik selge pole, siis: „Eelnevalt väljaõeldud seisukohti antud küsimuses ignoreeritakse täielikult. Tekib mulje, et sel hetkel sa ei tegutsenud kuulamissfääris. Tõelise oraatori põhjendused viivad järelduseni, et eeliste puudumise puhul hariduses, mis kindlustatakse vastava hariliku kooli regulaarse külastamisega, võib tähele panna puudujääke teadmistes, mis võivad omakorda viia rahaliste ressursside puudulikkusest tingitud puudussituatsioonideni.” Koomika saavutatakse seeläbi, et valitud allkeel ja selle keelelised vahendid ei vasta suhtlusolukorrale.

Nagu siinses raamatus korduvalt toonitatud, on oskuskeel kirja-keele allkeeli. **Allkeel on funktsionaalne kategooria.** Kui funktsioonina vaadelda keele teenimist inimese kutse- või huvitegevuse

vallas, siis on oskuskeel terviklik allkeel. Niipea kui funktsiooni aga konkretiseerida, saab eristada mitmeid allkeeli ja oskuskeel on nende kogum. Ühelt poolt erinevad üksteisest suuresti erialakeeled, nagu füüsika, botaanika, õigusteaduse, kunstiteaduse või autospordi oskuskeel. Teiselt poolt on oskuskeel eripalgeline olenevalt sellest, kas ta seisab monograafias, teadusartiklis, õpikus, käsiraamatus, aimeraamatus või päevalehe teadusteemalises artiklis (vt eespool kolmikjaotuse punkte). Seetõttu on üpris raske pakkuda üldkehtivaid õpetussõnu.

Oskuskeele erijooned teiste allkeeltega võrreldes dikteerib tema suurem **täpsus**. See tuleb saavutada mitmel tasandil. Kõigepealt peaks täpsus olema erialase suhtluse alus: sisu- ja ainetasandil loob täpsus kirjutajale-rääkijale asjatundja maine. Täpsus leksikaalsemantilisel ja stiilitasandil tuleb saavutada terminite täpse kasutamise ja valitud stiilis püsimisega. Täpsus tekstitasandil tähendab teksti arukat ülesehitust: teksti looja peab pakkuma võimalikest parima korra. Millest tahes kirjutatakse-räägitakse, eesmärk on, et sõnum päralt jõuaks. (Hämama õpetada pole siinse käsitluse asi.) Oskustekst on oma iseloomult eksplitsiitne ehk eksplikatiivne, st seletav, selgitav, ning seda tuleb kirjutades-rääkides kogu aeg silmas pidada.

Peale täpsuse on oskuskeele puhul palju räägitud sellest, et see keel peab olema väga loogiline ja kaine. Hiljem on hakatud lisama, et need omadused ei välista veel lihtsust ja selgust. Ning alles seejärel on jõutud tõeni, et oskuskeeltki panevad kirja invidiidid ja on loomulik, et sellesse jääb jälg nende mõtlemisstiilist. Sedakaudu peab oskuskeeldegi tulema ekspressiivsust ja emotsionaalsust. Pole sugugi halb, kui on tunda **kirjutaja mina** – üheülbalist, ilmetut, kuiva ja tüüpset keelt ei ole õige oskuskeele ideaaliks seada.

Tõsi küll, arvestada tuleb oskuskeele sisemist diferentseeritust ning seda, et on siiski neidki valdkondi, kus kirjutaja mina peab tõepoolest nähtamatu olema. Üks selliseid on **asjaajamiskeel**. On

ilmne, et haldusaktide, ametikirjade, protokollide, käskkirjade, korralduste jne keelest ei tohi kirjutaja seisukohti ja arvamusi läbi paista. Vabariigi Valitsuse 26. veebruari 2001. a määrus nr 80 „Asjaajamiskorra ühtsed alused” sätestab üldnõuded riigi ja kohaliku omavalitsuse asutuste ning avalik-õiguslike juriidiliste isikute dokumentidele. § 10 lõige 2 näeb ette, et tekst peab olema täpne, keelelt ja stiililt korrektne, üheselt arusaadav ja võimalikult lühike. Lõike 3 kohaselt peab dokumendi keel vastama eesti kirjakeele normile. Ka haldusmenetluse seaduse § 55 lõige 1 nõuab omakorda, et haldusakt peab olema selge ja üheselt mõistetav. Teksti taga ei seisa üks inimene, vaid asutus ning see välistabki subjektiivsuse ja dikteerib ametliku tooni. Tekst peab mõjuma ainult mõistusele, andma täpset infot, olema tõsisel ja autoriteetses stiilis. Nii on see reglementeeritud avalikus teenistuses, aga peaks samamoodi olema ka äriettevõtete ametlikus suhtluses. Asjaajamiskeeles juriidiline rangus on nii suur, et tundub harilikule surelikule kohati nürimeelse järjekindlusena (rohke seaduste jm õigusaktide tsiteerimine).

Keelehooldajad nii meil kui ka teistes maades on selle vastu, kui asjaajamiskeeles loomulikud stiiliomadused saavad omaette eesmärgiks ning mõtte selge edasiandmise asemel juriiditsetakse. Ametlikkuse paraja annuse peaks määrama üksnes kirjutatava funktsioon. Keeleteadlane Krista Kerge on Eesti haldussuhtluse keelele ette heitnud sageli põhjendamatu võimukust, kantseliitlikku sõnavahtu, euroopaliku viisakuse vähesust (Kerge 2005). Juristid on tehtud kriitikat õigeks tunnistades siiski omakorda põhjendanud, mis takistab saavutamast Kerge soovitud ideaalolukorda. Virgo Saarmets selgitab kirjutises „Milline peaks olema haldusakti keel ja stiil?“, miks tuleb ettekirjutus või taotluse rahuldamisest keeldumine kui adressaadile ebameeldiv uudis sõnastada teatud mõttes võimukalt, mitte aga pehmelt ja läbi lilled. Viimase viisi puhul võib adressaat ilmaasjata lootma jääda. „Suhtumist riiki kui ebameeldivasse käsutajasse ja ametnikku kui inimestest võõrandu-

nud võimuesindajasse saab vältida sellega, et haldusmenetluse käik tehakse menetlusosalisele võimalikult lihtsaks ja kergesti mõistetavaks ..” (Saarmets 2006: 18). Teksti arusaadavuse suhtes on kirjutise autor kui Riigikohtu halduskollegiumi nõunik niisama nõudlik kui keelehooldajad: „Haldusaktist peab aru saama iga nn mõistlik keskmine adressaat. Hea halduse põhimõttele ei vasta haldusakt, mille sisu selgitamiseks peab akti adressaat pöörduma näiteks advokaadi poole” (sealsamas, lk 15).

Õigusaktides on head asjaajamiskeelt piisavalt nõutud. Peale eelmainitud „Asjaajamiskorra ühtsete aluste” ja haldusmenetluse seaduse kehtib ametliku keelekasutuse kohta 1995. aastast veel Vabariigi Valitsuse määrus „Eesti kirjakeele normi kehtestamise kord”, uus versioon on vastu võetud 7. septembril 2006. „Õigusaktides kirjapandu on üks asi, selle rakendamine ei pruugi aga tingimata alati ja igal pool kõige paremini õnnestuda,” möönavad nii jurist (Saarmets 2006: 12) kui ka keelehooldajad. Ametnikel võiks olla rohkem tahtet oma keelekasutust harida. Keelehooldajad siin abivahendite poolest võlglased ei ole: 2007. aasta lõpuks on ilmunud juba 13 aastakäiku Justiitsministeeriumi ajakirja Õiguskeel, on olemas „Eesti keele käsiraamat” (EKK 2007), ja spetsiaalne „Ametniku keelekäsiraamat” (Ametniku keel 2003). Kõigis neis on ka õpetusi bürokraatiaslängi vältimiseks.

Olgu siinne pikk kõrvalepõige ühte allkeelde õigustatud sellega, et asjaajamiskeelega puutub paratamatult kokku iga kodanik, aga näiteks keemia või veterinaarmeditsiini keelega ainult siis, kui need on tema eriala. Tuleme tagasi sinna, kust asjaajamiskeelde põikamine alguse sai: **kirjutaja mina** küsimus. Nimelt võib oskuskeeles (sh teaduskeeles) mina ka **vormiliselt** – muidugi tagasihoidlikul kujul – väljenduda. On erisuguseid arvamusi, aga kuulun nende hulka, kes usuvad, et autoril sobib kasutada isikulise tegumoe ainsuse esimest pööret (isikut). See tähendab: kas kasutada siinses käsitluses *toon näite* või panna mitmuse esimene pööre *toome näite*.

Mina kasutan mitmust juhul, kui ma kirjutades kujutlen, et lugeja on minuga, nt paar lauset eespool, kus ma ütlen *tuleme tagasi*. Aga näited toon siiski ainult mina ja seetõttu ainsuses *toon näite*.

Eriti monograafiates on levinud, et veenvuse lisamiseks varjatakse autori ligiolekut tekstis, kasutades isikulise tegumoe asemel umbisikulist tegumoodi (olevikus *-takse*, minevikus *-ti*). Usutakse, et see võte jätab mulje teksti objektiivsusest, vastavusest tegelikku-
sele ja sedakaudu teaduslikkusest. Sama kuuleb ettekande pidajalt: *Ettekandes käsitletakse konstruktsioonide vastupidavust .. Allpool esitatakse sellekohaseid näiteid .. Seda käsitletakse (~ käsitleti) meie varasemates töödes .. Tegelikult on ettekandjal öelda: Ettekanne käsitleb .. Allpool esitan .. Olen seda käsitlenud oma varasemates töödes ..*

Umbisikulise tegumoe *-takse* ja *-ti* viitab kellelegi tegutsevale või tegutsenud elusolevusele, ainult ütleva ei tea või teda parajasti ei huvita, kes tegija oli. Kahtlust, et tegija (subjekt) eksisteerib, ei ole. Miks aga kirjutab teadlane: *Meie varasemas töös käsitleti T-STI-komplekside autoliüüsi* või *Allakirjutanu sõnavõtt juhiti tähelepanu kogu probleemiasetuse muutusele?* Henn Saari on tõlgendanud: „ .. lauset alustades allakirjutaja mäletab, et see oli tema sõnavõtt, kuid kolmanda sõna ajaks on unustanud, kes kõneles, ütleb: *juhiti*. Tundmatu isik juhtis” (Saari 2004: 23–24).

Niipalju siis sellest, et ebaloomulik vormiline anonüümsus ei pruugi olla oskusteksti vourus.

Keel toob selgesti nagu peeglis välja kõik loogikavead, mõtte keerdumineked, kordused ja lüngad. Seepärast peab igaüks endale kas enne kirjutamist või kirjutades lõpuni selgeks tegema, mida ta öelda tahab, mõttelõngast kinni haarama ning sellest kõvasti kinni hoides kõik ka lugejale selgeks tegema. Nii katkematu ei pea mõttelõng siiski olema, et ta ühe lõpmatu krussis lausena jookseks. Paraku ei juhtu seda mitte ainult õigus- ja asjaajamiskeeles, vaid ka tehnikakeeles: *Freeside ettevalmistus tööks toimub järgmiselt: kui frees on*

kinnitatud pingi spindlile liikumatult ning vabastatud kinnitusseade, pööratakse freesi keret koos nugadega, mis on vabastatud kiilude survest äärikute ja pukside suhtes, kindla nurga võrra, mis määrab lubatud suuruse, mille võrra noad ulatuvad üle freesi korpuse, mis nugade paksuse 0,5 mm puhul ei ületa 0,7 mm. See lause on liiga keerukas ennekoike mitmeastmelise ülesehituse tõttu. Kui teda tükeldada ja lihtsustada, peaks mõte kergemini haaratav olema: Frees tuleb tööks ette valmistada järgmiselt: kinnitada ta liikumatult pingi spindlile ja vabastada kinnitusseade, pöörata freesi keret koos nugadega äärikute ja pukside suhtes. Noad tuleb enne vabastada kiilude survest. Pöördenurk määrab lubatud suuruse, mille võrra noad ulatuvad üle freesi kere ja mis 0,5 mm paksuse noa puhul ei tohi olla üle 0,7 mm.

Sageli on raskepärase keelega igasugused strateegiad jm laiahaardelised arendusdokumendid. Nt on üks Eesti majanduskasvu ülesandeid sõnastatud: „Teaduse tippkeskuste arendamine läbi konkurentsipõhiselt valitud teaduskeskuste eelisarengu toetamise teadus- ja arendustegevuse tippkompetentsuse loomiseks ja säilitamiseks.” Ehk sobinuks: „Teaduse tippkeskuste eelisarendamine konkurentsioelal välja valitud teaduskeskuste toetamise kaudu, et luua ja hoida teadus- ja arendustegevuse tippkompetentsust.”

Mis heasse oskuskeelde kindlasti ei sobi, on **sõnaohtrus**. Siiski on palju oskuskeelseid tekste, kus ei ole õigekirja- ega grammatikavigu, kus on kasutatud korrastatud oskussõnu, ent keel on ometi kehv: keerutav, täis asjatuid kordusi, ülearuseid sõnu. Kompaktsus eesti sõnamoodustuses ja laialivalgusus sõnastuses on silmatorkavas vastuolus, nt *Ümbritseva keskkonna kaitseks on projektis kasutusele võetud alljärgnevad keskkonnakaitse abinõud .. pro: Keskkonna kaitseks on projektis ette nähtud järgmised abinõud .. Joogivett ettevalmistav protsess seisneb kemikaalide sisseviimises vee puhastamise eesmärgil pro: Vee puhastamiseks lisatakse sellele kemikaale. Suitsulöör ja küttekolle tuleb peale nõe põlemist alati korstnapühkija poolt puhastada ja üle kontrollida, selleks peab tingimata võtma ühendust*

korstnapühkijaga pro: Alati pärast nõe põlemist tuleb kutsuda korstnapühkija, et ta suitsulõõri ja küttekolde üle vaataks ning puhastaks.

Oskuskeeles on omad kindlad sõnad, millega üle pakutakse. Üks selliseid on süsteem: *Näriliste tõrjevõtete süsteemis peab olema ette nähtud närvisüsteemi mürkide viimine urgude süsteemi → Näriliste tõrjeks soovitatakse panna urgudesse närvimürke (Masing 1981: 196).*

Rohkesti seatakse igasuguseid tingimusi: *Igakülgse veega varustamise tingimustes ei kujutagi turbalasund sisuliselt midagi muud kui suurt, varjatud veekogu. Võimalik, et sooviti öelda: Veevarustuse seisukohast ei kujutagi turbalasund endast midagi muud kui suurt varjatud veekogu.*

Eesti mine-liide on eelkõige just protsessi märkivate sõnade liide ja teeb sellega sageli üleliigseks sõna protsess:

Raielangi ülestöötamise protsess algab 30...50 m laiuste pealelaadimisplatside sisseraiumisega piki metsaveoteed.

Raielangi ülestöötamine algab ..

Plaatide valmistamise protsess eksperimentaalliinil on täielikult automatiseeritud.

Plaatide valmistamine eksperimentaalliinil on ..

Poleerimisprotsess viidi läbi pastasid kasutamata.

Poleeriti pastasid kasutamata.

Ka omadussõnu erinev ja vastavaotstarbeline kirja pannes võiks mõelda, ega need liigsed ei ole. Nt *Joonisel 1 on näidatud lõhede erinevad liigid – sõna erinevad on liigne, sest ilma erinevusteta ei saaks liigid eristuda. Ka ühendeis kõige erinevamad defektid ja igasugused erinevad ettepanekud võiks seista lihtsalt mitmesugused (defektid), igasugused (ettepanekud). Arvukalt ~ hulgaliselt erinevaid ettepanekuid pole muud kui palju ~ hulk ettepanekuid – kui need ei erinenud, siis oli üksainus ettepanek. Vastavalt nõudmisele monteeritakse tehase poolt kabiini vastavaotstarbeline juhtimispuul*

→ Nõudmise kohaselt võib tehas monteerida kabiini sisse juhtpuldi – ning selle puldi otstarbele vastamine võiks olla väljaspool kahtlust.

Midagi ei paku isegi edasine täiustamine: Erilist tähelepanu tuleb pöörata metsaülestöötamistehnika tehnilise teenindamise ja remondi organiseerimise edasisele täiustamisele → Tähelepanu tuleb pöörata metsatöömashinate tehnohoolduse ja remondi korraldamisele. Tuleb arvestada, et sõnaohtrus on väsitav ning mõte ei jõua lugejani enam nii mõjusalt, kui loodetud. Pealegi käib sõnaohtrusega hari-likult kaasas ebamäärasus. Umbes nii: kuigi tead, et vihma sadas kaks ööpäeva, ütled ikkagi *Ebasoodsad ilmastikutingimused keetsid mõnda aega*. Kehvem on siis, kui sa fakte ei teagi – just see ongi soodus pind ebamäärasusele ja sõnaohtrusele. Oma ainet lõpuni tundev autor kirjutab aga lühidalt, täpselt, selgelt.

Valter Tauli **ideaalkeele** vormel kõlas: „Ideaalkeel on see mis minimaalvahenditega saavutab maksimaaltulemusi” (Tauli 1968: 27). Selle saavutamiseks oli tal kolm printsiibirühma: 1) selgus (printsiihid S1–S4), 2) ökonoomsus (printsiihid E1–E5) ja 3) esteetilisus (printsiihid A1–A8). Siinses raamatus on need loetletud ptk-s „Termininõuete kokkuvõte”. Vello Hanson on Taulist lähtu-des loonud oma mudeli, mida kinnitab olevat rakendanud tõlke-, toimetamis- ja terminiloometöös (Hanson 1994 (3): 19). Aluseks on võetud joonisel kujutatud kommunikatsiooniprotsess: saatja

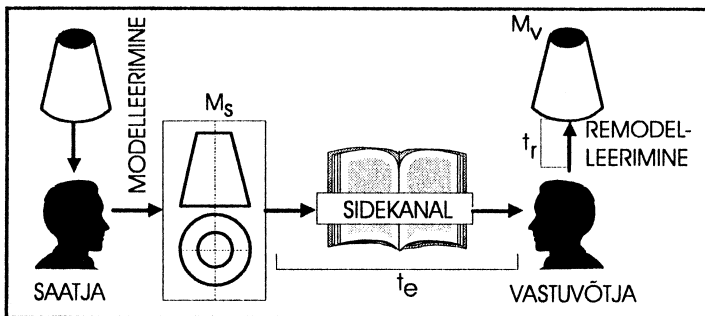

koostab objekti (sündmuse, eseme jne) kohta sõnumi, st mudeli M_S , mis kirjeldab objekti olulisi jooni, ja edastab selle sidekanali (nt raamatu) kaudu vastuvõtjale, kes sõnumi põhjal loob objektist adekvaatse mudeli M_V .

Hanson defineerib kolm järjestatud parameetrit:

- „1) **selgus**: mudeli M_S mudeliks M_V teisendamise hõlpsus, mõõdetav teisendusajaga t_p , mis peab mahtuma aja-tõketesse (see pole selgus V. Tauli mõttes!);
- 2) **täpsus**: mudelis M_S sisalduv informatsioonihulk objekti kohta (üldjuhul näib olevat raskesti mõõdetav, praktikas saab aga objekte spetsifitseerida maksimaalselt mõnesaja kaalutud atribuudiga);
- 3) **ökonoomia**: mõõdetav mudeli M_S edastamisele kuluva ajaga t_e (paksema raamatu kirjastamisele kulub rohkem aega).

Esteetika on välja jäetud kahel põhjusel: (1) tehnikakeeles on esikohal kommunikatiivne funktsioon, (2) esteetika formaliseeritud uuringud .. kinnitavad disaini teooriast tuntud tõde: ilu = funktsionaalsus \times vahendite ökonoomia (V. Tauli lähteprintsip!).”

Hansoni arvates saab neid kolme parameetrit enamasti hinnata intuitiivselt, ilma keeruka kvantiteerimiseta. Üldjuhul on need kolm näitajat vastuolus, nagu optimeerimiskriteeriumid ikka, ent rakendada saab neid ometi nii terminite kui ka tehnikakeele hindamisel. Hanson usub oma mudeli sobivat just tehnikakeele tarvis, mitte õiguskeeles, sest seal „on täpsus esikohal ja muid kohti õieti polegi. Peamine on ju see, et kedagi kogemata seadusevastaselt kinni ei pandaks või vabadusse ei jäetaks; tühja sest selgusest ja ökonoomiast! Selgus saavutatakse lihtsalt sobivate remodelleerijate, st kogenud juristide abiga” (Hanson 1994 (3): 19). Ega infotehnoloogia spetsialist palju utreerigi: Briti, USA ja Prantsuse õiguses on tõesti niimoodi tavaks olnud. Kasutagem aga Vello Hansoni mudelit vähemalt tehnika, aga usun et mõne teisegi ala oskuskeeles.

Raamatus „Eesti oskuskeel” olen kirjutanud mõnest oskuskeele tüüpilisest keelelisest puudusest: sõnakordus (tüvekordus), vormikordus, liiga palju nimisõnalist väljendusviisi ehk nominaalstiili, mitmusega liialdamine ainsuse arvel, alaleütlev kääne omastavas käändes täiendi või kaassõnalise tarindi asemel, väär sõnajärg lauses (Erelt 1982: 139–144). Paari aastakümnega on süntaksiuurimine palju edenenud ning neist probleemidest rohkesti kirjutatud, kõige põhjalikumalt eesti keele teaduslikus grammatikas (EKG II 1993), lihtsamalt „Eesti keele käsiraamatus” (EKK 2007) ja Mati Erelti „Lause õigekeelsuses” (Mati Erelt 2006). Peale selle veel rohked keelehooldekirjutised ajakirjades Õiguskeel ja Oma Keel, kogumikes „Keelenõuanne soovitab” (Keelenõuanne 1996, 2000, 2004). Mis tahes eriala õppuri tarvis on kokku pandud õpik „Eesti keele väljendusõpetus kõrgkoolidele” (Väljendus 2007). Kes ainult soovib, sel on rohkesti lugemist ja õppimist: kuidas elada oma keeles ning valida sõnu ja siduda neid oma keele päraselt.

Kokku võttes mõned soovitusel.

1. Tehke endale selgeks, mis te tahate öelda.
2. Ehitage oma jutt loogiliselt üles.
3. Ärge püüdke kõike või peagu kõike ühte lausesse toppida.
4. Eelistage nominaliseeringutele (saateverb + teonimi vm deverbaal) verbe endid.
5. Eelistage umbisikulise tegumoe kasutamisele isikulist tegumoodi.
6. Õelge selgelt ja sirgelt, ärge keerutage.
7. Te ei pea kaotama või peitma oma kirjutajamina.
8. Pidage lugu oma lugejast (kuulajast), s.o kirjutage (rääkige) nii, et ta hõlpsasti aru saaks.
9. Saage ka ise täpselt aru, mis teil on kirja pandud. Proovige seda: lugege kirjapandu homme üle.

TERMINOLOOGIATÖÖ VORMID

Terminoloogiatöö on „mõistete ja nende tähiste süstemaatilise kogumise, kirjeldamise, töötluse ja esitusega seotud töö” (EVS-ISO 1087-1:2002 p 3.6.1).

Oskuskeel tekib erialases keskkonnas, looduna ennekõike ala eriteadlaste poolt, keda sunnib selleks praktiline vajadus: seda keelt on vaja alasiseseks suhtluseks ning oma uurimis- või töötlusobjekti tunnetamiseks. Niisiis on oskuskeel seotud erialadega. Arvestagem aga seda, et praegusaja teadusele on iseloomulik tugev diferentseerumise ja spetsialiseerumise tendents. Iga eriala vajab oma oskuskeelt, järelikult peab keelgi vastavalt spetsialiseeruma ja diferentseeruma. Ega võhik erialakeelest kuigi palju aru saagi. Igamees tunneb ja mõistab põhjalikult ainult oma eriala oskuskeelt, on *Fachidiot*, nagu ütlevad sakslased. See on nii kasulik kui ka kahjulik, igatahes paratamatu tendents.

Teine, rööbiti kulgev tendents on eri teadusalade kontakteerumine ja vastastikune mõjutamine. Selle kontakti tulemusena tekivad uued erialad, olgu nad siis lähedaste teaduste piiril, nagu piiriteadused füsikokeemia, astrofüüsika, biogeokeemia, või põimiteadused seni üksteisele hoopis kaugete alade vahel, nagu tehnosühholoogia, bioonika, biosemiootika jt. Või kui ei teki ka uut teadusharu, siis võib olla kasulik vähemalt ühe teaduse meetodite kasutamine teises, mille kohta tavalisim näide on matemaatiliste meetodite laialdane rakendamine. See teaduse arengu tendents tähendab aga ühtlasi oma kitsa eriala oskuskeele raamest väljumist, piiratuse vähenemist.

Midagi ühist viimase tendentsiga on ka terminoloogiatöö teoorias ja praktikas. Olgu oskuskeel missugune tahes, ta on ikkagi keel

ja huvitab keeleteadlast. Aga niisama tugevasti on oskuskeel seotud ka erialaga, selle sisu ja mõistetega ning huvitab tole ala eriteadlast. Vajadus mõne uue oskussõna loomiseks või olemasoleva muutmiseks kasvab välja eelkõige spetsialisti loomingulisest tööst. Matemaatik Ott Rünk, oma ala oskuskeele edendaja, on kirjutanud nii: „Spetsialistilt tuleb idee, järelikut spetsialist on siin kõige uue sigitaja, tema on ka tulevikus selle uue peamine kasutaja. Lingvist võib küll olla uue termini sünnitaja või sünnitusabi andja, samuti kritiseerija, levitaja ning populariseerija (sõnavõttude ja sõnaraamatute kaudu), mitte aga algne sigitaja, sest tema silmaring talle võõras teadusvallas harilikult ei küünigi nende eteni, kus uued teaduslikud ideed tekivad” (Rünk 1965: 468). See võrdlus eriteadlase ja keeleteadlase (spetsialisti ja lingvisti)* koostöö kohta, kummagi osa kohta selles koostöös on täpne ja sügav. Terminoloogia vallas saab midagi ära teha üksnes siis, kui **eriteadlane ja keeleteadlane tegutsevad koos**. Ning kui ka eriteadlane on oma ala ning keeleteadlane oma ala *Fachidiot*, siis koostöös aitavad nad teineteisel üle saada kummagi erialasest piiratusest. Keeleteadlasele võib piiratus avalduda selles, et ta vaatab mööda – või isegi üle – keele funktsionaalsest diferentseeritusest, ei tunne eriala vajadusi oma mõistestiku täpsel väljendamisel. Eriteadlane võib aga mitte mõista rahvuskeele arenemise seaduspärasusi, suhtuda skeptiliselt eesti keele pakutavasse võimalusisse. Ei ole sugugi haruldane, et kui äsja moodustatud terminoloogiakomisjon peab esimest koosolekut, siis tunduvad eriteadlaste ja keeleteadlaste arutlused vastandlikud, koostöö näib peagu võimatu. Aga juba paari koosolekuga õpitakse üksteiselt palju kasulikku ja töö hakkab laabuma.

Ent kuidas siis korraldada terminoloogiatööd? Üks võimalus on teha oskuskeele tegelemisest omaette tegevusala ühiskonna

* Loogiline oleks öelda „keeleteadlase ja muu ala eriteadlase”, sest on ju keeleteadlanegi oma ala eriteadlane. Tagapool proovin *keeleteadlane ja oskusteadlane*. Retsensent Heido Ots ütleb tabavalt *sõnatundja ja mõistetundja*.

tööjaotuses. Peamine raskus on sel juhul aga üksteisest kaunis kaugete alade ühe mütsi alla saamises ning oskuskeelenduse enda sisemises diferentseerimises. Teine võimalus on arendada iga eriala keelt selle ala sees. Sel juhul on raskuseks erialasest piiratud ülesaamine, selle tundmine, mis toimub kogu oskuskeeles, isegi kogu kirjakeeles.

Praeguseni on Eestis ja paljudes kohtades mujalgi peamine töövorm olnud **terminoloogiakomisjoni** nime kandev tööühm, mida üldjuhul saaks nimetada ka terminikomisjoniks. See on XX sajandile iseloomulik oskussõnavara arendamise vorm. Esimene eesti terminoloogiakomisjon oli matemaatika oskussõnade komisjon, mis tegutses aastal 1908. Sajandi kahel esimesel kümnendil oli eesmärk anda erialasõnavara vähemalt keskhariduse tasemel ning seda esimesed terminoloogiakomisjonid suutsidki, koostades järgmiste alade oskussõnastikud: 1909 matemaatika, 1911 maateadus, 1914 kaks keemia sõnastikku ja arstiteadus, 1917 matemaatika sõnastiku täiendatud trükk ja taimenimetused, 1919 füüsika. 1920.–1930. aastate terminoloogiakomisjonide eesmärk oli anda erialasõnavara kõrghariduse ja teaduse tarvis – kokkuvõtte vt Kull 2000: 58–59. Kaks järgmist kümnendit olid mõõnaaeg, kuid alates 1960. aastaist läks terminoloogiakomisjonide töö taas elavaks ja tulemusrikkaks – kokkuvõtte vt Kull 2000: 59–84 (kuid seal on täpsemalt vaid need tööd, kus osalesid Keele ja Kirjanduse Instituudi töötajad).

Lähtudes sellest, et oskuskeelekorraldus ja kogu kirjakeele korraldus on ühtsed, tegutsevad terminoloogiakomisjonis eriteadlased ja keeleteadlased koos (vt ka Cabré 1999: 118). Meil on harilikult olnud neli-viis kuni kümmekond keelehuvilist eriteadlast ning üks-kaks oskuskeeles vajadusi mõistvat keeleinimest. Komisjoni liikmed teavad omakorda soovitada kitsamate erialade asjatundjaid, keda mõne probleemi lahendamisse kaasata.

Töö on korraldatud tüüpiliste rühmatöö tavade järgi. Komisjon on kollektiivne tööorgan – sellest tema tegevuse raskepärusus,

aga ühtaegu ka väärtus. Töörühmas kokkulepitul on neid leviku- ja kinnistuseeldusi, mida üksikisiku pakutul ei pruugi olla.

Tuleb tunnistada, et enamiku Eesti erialainimeste oskuskeel ei ole kuigi hea. Aga suurem osa neist, kes teevad kaasa terminoloogiakomisjonides, kirjutavad küll head erialastiili ja valdavad rohkete sõnavara. Kõigepealt johtub see asjaolust, et komisjonis töötavad inimesed, kes on keelest huvitatud, peavad seda väärtuseks ja täiendavad oma keeleteadmisi. Teiseks: keelekomisjonis tegutsemine arendab nende keelekasutust. See õpetab tähele panema oma mõtete täpsust, selget, udutuseta väljendamist. Rühmatöö on oma-moodi terminoloogiakursus, keelekool.

Terminoloogiakomisjonide liikmete mõju oskuskeelele on alati suur olnud. Tuleb arvestada, et komisjoni kuuluvad harilikult juhtivad ja palju kirjutavad erialatundjad, vahel õpikute ja käsiraamatute autorid. Tihtipeale on nad veel õppejõud, mis tähendab eriti suurt ja vastuvõtlikku mõjuvälja ning on tõhusaim kanal kõige tehtu juurutamiseks tegelikus erialakeeles. Nii on see toimunud ja toimub näiteks Tallinna tehnikaülikoolis mitmel erialal. Oskussõnavara arendamisel on aga praktikasse jõudmine töö oluline külg, sest mis kasu on kõige hea väljamõtlemisest ja kokkulepetest, kui see ei lähe tegelikku keelekasutusse.

Termin olgu tekstis järele proovitud. Tegelik terminite kasutuskeskkond ei ole oskussõnastik, vaid seda on erialatekst. Osa terminoloogiakomisjone ongi seepärast avaldanud läbiarutatud terminid teemarühmiti teatelehtedes, mis on mõeldud erialainimestele, ning alles hiljem, pärast tekstis proovimist ja soovitude ärakuulamist pannud kokku sõnastiku, mis juba kindlamalt suunab eriala keeletarvitust. Nii toimus näiteks 1980. aastail tegutsenud pedagoogika terminoloogiakomisjon, avaldades aastail 1983–1990 teemati 14 teatelehte (nt õppevormid, koolieelne kasvatus, psühholoogia). Nende trükiarv oli teemast olenevalt 700–1500. Hiljem on avaldatud 4 väikest sõnastikku, väga paljud soovitusel on ellu

läinud, kavatsetud suur viiekeelne hariduse sõnaraamat siiski seni-
ajani kokku panemata. Küll aga andis oma teatelehed kogu aeg
täiendatud oskussõnastikuna välja ehitusprojekteerimise termino-
loogiakomisjon: 3. trükk „Projekteerimise oskussõnu” umbes 4000
mõistega ilmus 1978. aastal. Praegusajal on uue terminiinfo levita-
mine ja arvamuste kättesaamine tänu arvutile muidugi hõlpsam.

Terminoloogiakomisjoni töö sujub ladusamalt, kui materjali
valimiseks, töötluseks ja vormistuseks on üks palgaline koht, veel
parem kaks. Ühte kohta täidaks selle eriala tundja, kes on saanud ka
terminoloogi väljaõppe, teist kõnealusesse erialasse sisseelanud eesti
filoloog. Nad peaksid selle eriala oskussõnavara koondavat andme-
baasi, hoiaksid end kursis oma eriala oskustekstidega (jõudumööda
neid toimetades ja retsenseerides), terminoloogiakirjandusega,
peaksid sidet Eesti Keele Instituudiga ja oleksid kursis rahvusvahe-
lise koostööga oma ala või valdkonna terminoloogia arendamisel.
See oli nüüd tingivas kõneviisis esitatud üks võimalus. Tegelikult
on pilt palju kirjum, aga kõigil suurtel komisjonidel mingi etteval-
mistav tööjõud siiski on. Väikestel on heal juhul koosseisu palutud
üks keeleteadlane, kes rahatult komisjonilt tasu ei oota.

Mis aga alati on ühte moodi, on see, et **oskuskeeletöö põhiraskust
tuleb kanda oskusteadlastel**. Algatus peab tulema nendelt, lingvistid
teevad kaasa. Selline on valdavalt olnud Eesti terminoloogiatöö prak-
tika. Kus oskusteadlased on algatusvõimetud ning jäävadki rääkima
aja ja raha puudusest, ega seal keegi teine neile termineid tegema
ja nende ala keelt paremaks korraldama ei tõtta. Praegu oodatakse
siiski ministeeriumide palju suuremat huvi ja abi. Head eeskujud on
Kaitseministeerium ning Haridus- ja Teadusministeerium.

Oskussõnavara loomisel ja korrastamisel on vastamisi kaks
autonoomset süsteemi – eriala mõistestik ja eesti kirjakeel. Need
kaks tuleb teineteisega vastavusse sättida. Mõlemad on seejuures
ette antud, kumbki ei ole vabalt konstrueeritav, kuid kokkusobita-
miseks on soodus, kui kumbagi ei ole vormitud jäigaks ega käsit-

leta jäigana. (Vt ka ptk „Mõistevälja ja loomuliku keele vastavusse seadmine“.) Igal terminoloogiakomisjonil peavad oma töös silme ees olema: 1) eriala mõistestik, 2) eriala senine keel ja selle eripära, 3) kokkukuuluvus kogu eesti oskuskeele ja 4) kokkukuuluvus kogu eesti kirjakeelele.

Üldjuhul on terminoloogiakomisjonid piirdunudki oskusõnnavaraga, s.o jäänud sõnatasandile. Headest terminitest üksi on aga vähe, et erialakeel hea oleks. Oskustekstiga on tegeldud mõnes üksikus komisjonis, nt 1990ndail õigusterminoloogia komisjonis ja ehitusterminoloogia komisjonis.

Läbi aegade kõige teedrajavamad terminoloogiakomisjonid on olnud eespool nimetatud XX sajandi alguse omad, XX sajandi lõpust aga aastail 1968–1977 töötanud informaatika terminoloogia komisjon, kelle töö viljana ilmus 1977. a „Eesti-inglise-saksa-vene infosõnastik“. See komisjon pani kindla aluse eestikeelsele arvuti- ja infosõnavarale, mida täiendati 1980ndail ja arendati edasi 1998–2003, kui tõlgiti ISO infotehnoloogia terministandardisari EVS–ISO/IEC 2382. Ilma nende töödeta, arvutitarkvara eestindamiseta ning Vello Hansoni ja Arvi Tavasti „Arvutikasutaja sõnastikuta“ (3. tr 2003) tuleks arvutijutte inglise keeles ajada. Ülikiiresti areneva ja igaüheni jõudva eriala emakeelsena hoidmine on olnud kogu eesti kirjakeele jaoks erilise tähtsusega.

„Eesti keele arendamise strateegia 2004–2010“ koostamise eeltööna tehti väga tarvilikud eesti keele, tema uurimise, korraldamise ja kasutamise seisundi uuringud. Üks neist oli ülevaade „Eesti oskuskeelekorralduse seisund“ (Erelt, Tavast 2003). Muu hulgas sisaldub selles praktilise terminoloogiatöö kokkuvõtte erialade kaupa (lk 70–127), kajastades suuremahulist tööd. Eesti Terminoloogia Ühing jätkas tehtu ja tehtava kohta andmete kogumist ka hiljem. 2006. a jaanuari seis on kättesaadav Internetis aadressil <http://www.eter.ee/andmebaas/>. Andmed vajavad täpsustamist ja tehniline lahendus korrigeerimist.

Terminoloogiatöö olukorra kohta selgus palju ka 2001. a maist kuni 2002. a aprillini korraldatud arutelusarjas „Eesti teaduskeel ja Euroopa Liit”. See koosnes seitsmest arutelust valdkondade kaupa ja konverentsist, korraldajad olid Tallinna Teadlaste Maja ja Emakeele Selts. Vt konverentsi kogumik (Teaduskeel 2002) ning arutelusarja ja konverentsi lühiülevaade (Erelt, Tavast 2003: 19–26). Üldmuljeks jäi, et tugev eesti teaduskeel on praegu olemas, aga selle hoidmiseks ja arendamiseks tuleb kõvasti tööd teha.

Info kättesaadavuse ja kiire muutumise tõttu ma siinjuures terminoloogiakomisjone üle vaatama ei hakka. Enamasti tegutseb neid Eestis kokku ligi 20. Nii on see ka siinse raamatu kirjutamise ajal. Osa püsib pikemat aega, osa vaheldub. Toon ainult ühe näite: praegu töötab kõige tihedamalt ja loodetavasti ka tõhusamalt sõjanduse ning julgeoleku- ja kaitsepoliitika terminoloogiaalane alaline komisjon (paraku on ametlik nimetus nii kohmakas). See komisjon tegutseb Kaitseministeeriumi juures ja tema terminibaasi Militerm aadress on: <http://mt.legaltext.ee/militerm/>.

Järjekindel töö terminoloogiakomisjoni või muud nime kandvas töörühmas on niisiis olnud XX sajandi terminoloogiatöö iseloomulik vorm. On tehtud etteheiteid, nagu eeldataks sellise töö puhul, et kõik mõisted on täpselt defineeritavad, et mõisted ei muutu ajas, et mõistesüsteemid on kõik hierarhilise ülesehitusega, et termini kasutus ei sõltu kontekstist jms. Need omistused on kindlasti liialdatud, nagu olen siinses raamatus kohati juba puudutanud. Ka olen püüdnud näidata, et ühtki põhimõtet ei maksa jäigalt absolutiseerida. Süsteemse terminoloogiatöö meetodikat selles mõttes, kuidas kõike korraldada, ma „Terminiõpetuse” raamatus ei käsitle. Tööjärkude kohta võiks lugeda M. Teresa Cabré raamatut, kus ta kirjeldab lähemalt järgmisi etappe:

- 1) töö kindlaksmääramine ja piiritlemine,
- 2) ettevalmistusjärk,
- 3) töö terminitega,

- 4) vormistamine,
- 5) töö ülevaatamine ja kontrollimine,
- 6) tegelemine probleemsete kohtadega (Cabré 1999: 130–152).

Missuguseid uusi ja tõhusamaid töövorme mõeldakse välja XXI sajandil, seda näitab aeg.

Rahvusvahelise standardimisega seoses (olgu siis tegemist termini- vm standarditega) on olulised kaks mõistet: mõiste- ja terminiühtlustus. **Mõisteühtlustus** (concept harmonization) on „tegevus kahe või mitme omavahel tihedalt seotud mõiste vaheliste väikeste erinevuste vähendamiseks või kõrvaldamiseks” (EVS-ISO 1087-1:2002 p 3.6.5). **Terminiühtlustus** (term harmonization) on „tegevus, mis viib ühe mõiste tähistamiseni eri keeltes selliste terminitega, mis kajastavad samu või sarnaseid tunnuseid või millel on sama või veidi erinev kuju” (3.6.6). Neid aspekte ei saa eitada, ent vähemalt teadusmõistete ja -terminite korrastamisel peab nende rakendus olema ettevaatlik ja pehme.

Kuigi sinne raamat püüab õpetada süsteemset tööd oskussõnavara ja oskuskeelega, ei saa mööda vaadata sellestki, mis praktikas tegelikult sünnib ning väljendub ka uuemates inglise- ja saksa keelsetes terminoloogias käsiraamatutes (nt Wright, Budin 1997). Tootmise, transpordi ja side areng tänapäeva maailmas, üleilmastumine ning Euroopa Liidu moodustamine on põhjustanud enneolematult ulatusliku tõlkimise. Seetõttu on paratamatus, et **süsteemse** ehk **valdkonnakeskse terminoloogiatöö** kõrvale on endisest palju suuremas mahus lisandunud **tõlkepõhine** ehk **ad hoc terminoloogiatöö**.

Sue Ellen Wright ja Leland D. Wright on kaht töövormi kõrvutades teinud järgmise erinevuste kokkuvõtte (Wright, Wright 1997, eesti keeles Männart 2002).

SÜSTEEMNE TERMINIKORRALDUS	TÕLKEPÕHINE TERMINIKORRALDUS
Terminite ja mõistete kogumine kogu ainevaldkonnast	Terminite otsimine isoleeritud, seoseta tekstidest
Mõistesüsteemi loomine	Terminikirjete tegemine andmebaasis
Määratluste koostamine	Olemasolevate kontekstide dokumenteerimine
Terminikirjete tegemine andmebaasis	Laiema konteksti uurimine
Terminikirjete omavaheline seostamine mõistesüsteemi tasandil	Mõistesüsteemi rekonstrueerimine tekstikatkete põhjal, <u>kui</u> see on võimalik

Tõlkimisel toimuva terminitöö pöhiraskus on selles, et käsilolevas tekstis tulevad ette mingi mõistevälja juhuslikud terminid, s.o mõisteväljast saab kätte katkelised tükid, välja sisemised seosed ja loogika jäävad tõlkijale nähtamatuks. Neid teab vaid selle eriala oskussõnavaraga hästi kursis olia.

Tõlkepõhist terminitegemist tuli kasutada Eesti Õigustõlke Keskusel (1995–2002), mille ülesanne oli tõlkida Euroopa Liidu õigusakte (direktiive ja määrusi) eesti keelde. Üldjuhul osalesid iga õigusakti eestindamisel tõlkija, terminoloog, keeleteoimetaja ja õigustoimetaja. Terminiuurimine dokumenteeriti töölehtedel ja terminibaasis. Kogu terminitöö koosnes neljast etapist (Männart 2002):

- „terminite otsimine lähtetekstist; selleks loeb terminoloog lähteteksti läbi ja nopib välja terminid, millele tuleb leida vasted sihtkeeles;
- uute, lähtetekstist väljanopitud terminite sisestamine terminibaasi;

- uurimistöö ja selle dokumenteerimine: leitud vastete ja muu lisainformatsiooni sisestamine terminibaasi;
- terminibaasi kirjete korrastamine ja lõplik vormistamine pärast tõlke valmimist ..”

Kinnitatud kirjed avaldati terminibaasis ESTERM keskuse kodulehel. 2003. ja 2004. a reorganiseeriti õigustõlkekeskus ainult mõne töötajaga õiguskeelekeskuseks, 2005. a lõpetas Justiitsministeerium sellegi tegevuse.

Tõlkepõhise terminikorralduse kohta on 2002. aastal koostatud standard ISO 12616 „Translation-oriented terminography”. Selle sisu ja kasutamist on kirjeldanud Hille Saluäär (Oskuskeel 2004: 53–60).

Minu arvates on kõige olulisem, et tõlkepõhise terminitegemisega kaasneks korrigeerimis põhimõte, mis tähendab: kui mõistete ja mõisteväljade põhjalikumal uurimisel selgub viltumine, siis tuleb termin(id) esimesel võimalusel parandada. Tean, et siin on raskusi juristidega, kes ühest õigustekstist läbi läinud terminit enam parandada ei taha – seda isegi siis, kui tegemist ei ole õigusterminiga. Muudel aladel ja muudes tekstides on korrigeerimine hõlpsam. Pole midagi parata: sõnade tähendusväljad ei lange eri keeltes täpselt kokku, tõlkima peab mõistest mõistesse, aga mõiste tundmaõppimine võib hilineda.

Mida on saanud ja saavad oskuskeele kui kirjakeele allkeele heaks teha **lingvistid**? Arenenud rahvuskeelel on kahtlemata tarvis terminoloogiakeskust. Aegade jooksul on sellise loomiseks ette võetud mitu katset, neist üks praegu teoksil Eesti Keele Instituudis (Tamm, Plado 2006). Jättes selle keskuse kujunema, räägin järgnevalt, mis on tehtud ja tegemisel sama instituudi grammatika- ja keelekorraldussektoris. See on siiski olnud koht, kus lingvistide poole pealt kõige rohkem korda saadetud (sektori nimetus on 60 aasta jooksul küll mitu korda muutunud). Ülesannete loetlemisel

jään nende juurde, mida olen nimetanud juba paari aastakümne eest (Erelt 1982: 169–171).

1. **Oskuskeeleeõpetuse** viljelemine. – Selles vallas püsib pisut ebatavaline olukord. Asjatundjate hinnangut mööda on meie oskuskeeleeõpetus heal tasemel. See ei kopeeri teiste maade omi, selles on originaalseid mõtteid ja teooriaosigi. Ent terminoloogia-monograafiaid ja -artikleid on lingvistide sulest napilt. Isegi terminoloogiaklassikul J. V. Veskil peagu pole teoreetilisi töid. Meie oskuskeeleteooria on rohkem tugeva praktilise töö sees tegijate ühelt põlvelt teisele edasi kandunud kui eraldi paberile pandud. Tugevaima oskuskeeleteoretikuna on ennast lingvistidest näidanud Henn Saari, tema kõrval ka Rein Kull. Suure panuse on oskuskeeleeõpetusse andnud aga muude alade eriteadlased Uno Mereste, Ustus Agur, Heido Ots jt. Meie oskuskeelenduse ajalugu ja tänapäev pakuvad veel rohkesti ainet teoreetilisteks üldistusteks.

Võib küsida, kas oskuskeelekorraldust kui suunda keeleinstituti tuudis või üldse keeleinimeste käes säilitada ongi tarvilik. Paistab ju, et mitmel erialal toimub korralik oskuskeelearendus ilma selletagi. Oskuskeeletoõ põhivõrk lasub niikuinii erialainimestel, kuid selle töö edukus on siiski johtunud tugevast põhjast, mille panid J. V. Veski ja tema järel tulnud keelemehed. Põhi ja põhimõtted on olnud nii tugevad, et on jaksanud ära kanda kogu hiiglasliku terminivara, mis hiljem lisandunud ja praegu lisandub. Kindel põhi pidas pool sajandit vastu vene keele ja Nõukogude terminoloogiakoolkonna survele ning peab vähemalt osalt vastu ka praegu lohkavale anglomaaniale. Hea hoog on sees, aga sellest ei jätku lõpmatuseni. Just teoreetilist alust tuleb hoida ja edasi arendada.

2. Muude alade eriteadlaste **metoodiline juhendamine**. – Väga tihti on Eesti Keele Instituudi keelekorraldajate juures (ükskõik mis nime sektor on parajasti kandnud) käidud nõu küsimas, kuidas

koguda oskussõnastiku tarvis materjali, kuidas pidada andmebaasi, missugust sõnastikutüüpi valida, missuguste keeleliste põhimõtete järgi termineid korrastada ning kust selle kohta lugeda jm. Keelemeestel pole küll sobinud kurta oskusteadlaste terminoloogilise asjatundmatuse üle, ka huvipuuduse üle mitte. Nõudmine on olnud pidev ja mida rohkem lingvistid oskusteadlaste keeleliseks ja meetoodiliseks harimiseks pakuvad, seda parem. On selge, et ega kõiki mitmesuguste alade spetsialiste terminoloogiliselt harituks ei tee: igapäev pole selle järele vajadust ega huvigi. Aga neile, kes ise palju kirjutavad, kirjutatut toimetavad või on õppejõud, kuldavad terminoloogia algteadmised väga ära. Siis välditaks kindlasti ka hulka mõttetuid konflikte. Seetõttu kirjutasingi 1982. a „Eesti oskuskeele” ning võtsin ette siinsegi raamatu. Kuid ülesanne koostada praktilisi käsitlusi eesti oskuskeele ja selle korrastamise kohta peaks lingvistide töökavas püsima. Peale selle vajavad oskusteadlased veel nii üldisi kui ka valdkonniti orienteeritud seminare. Üks selline õnnestunud seminar oli Eesti Teaduste Akadeemia korraldusel 2006. a veebruaris (vt Seminar 2006), algatajaks ja arutelu juhiks füüsik Peeter Saari.

Keeleteadlased aidaku kaasa kõigele, mis tagab, et ülikoolide vaimuelu toetuks rahvuskeelele.

3. Praktilise **terminoloogiatöö koordineerimine**. – Kooskõlastamine peaks tagama vähemalt selle, et üksteise tööd ei dubleeritaks. Topelt tegemist ning seejärel kokkusobimatust võib juhtuda isegi meie väikeses Eestis, õige raske ülesandena käib koordineerimise alla ka erialasisestele ja -vahelistele vaidlustele soodsate lahenduste otsimine. On ju üpris ajalooliseks saanud vaidlusi, nagu terminite *soe* ja *soojus* ümber, on ka lühemaid, rahulikumaid, aga niisama probleemikaid, nagu *löike*, *läbilõike*, *ristlõike* ning nende sugulasmõistete ja -terminite ümber, *tehnika* ja *tehnoloogia* pärast (2006. a sügisel). 1989. a oli isegi kohtuvaidlus Peeter Kask Uno Mereste vastu omandiõiguse terminite pärast, kus hageja kaotas

siiski huvi ja menetlus rauges. Juristide omavahelistest vaidlustest läks 1970. aastail teravaks, kas valida terminiks *lõige* või *lõik*. Põhjuseks on tihtipeale eri alade erisugused mõistelised vajadused. (Nii ei vaja elutute objektidega tegelejad *sooja* ja *soojuse* eristust, elusorganismide puhul aga saab see tarvilikuks.) Samu mõisteid võivad erinevalt nimetada näiteks humaan- ja veterinaarmeditsiini, geoloogia ja hüdroloogia spetsialistid. Kohati on kahel suurel loodusteadusalal – botaanikas ja zooloogias – süstemaatikaüksuste fikseerimisel taotlused olnud vastupidised. Isegi zooloogia eri piirkonnas on nomenklatuuriüksuste kujundamisel mindud eri teid. Nende ja teistsuguste vastuolude siluja või vähemalt läbirääkimiste korraldaja tuleb lingvistidel vahel olla.

4. Praktilises **terminoloogiatoos osalemine**. – Keeleinimesest terminoloogile on tarvilik, et ta saaks pidevalt kaasa töötada paaris terminoloogiakomisjonis. Nagu emakeeleõpetuse metoodika uurija tahab ise koolis õpetada, nii vajab ka filoloog värsket terminimaterjali mitmelt erialalt, värsket kogemust erialainimesega lävimisest. Sellist praktilist tööd on EKI keelekorraldajail alati palju olnud. Aastaid on osa võetud mitmesuguste terminoloogiakomisjonide tööst, omaaegne töövorm oli veel vabariiklike terministandardite koostamine 1970. ja 1980. aastail koostöös Eesti NSV Riikliku Plaanikomiteega (Erelt 1982: 159–166, 198). Alad, kus praegu kaasa töötatakse, on nt järgmised: sõjandus ning julgeoleku- ja kaitsepoliitika, pangandus, õigus, turism, haridus, raamatukogundus ja infoteadus, botaanika, laborimeditsiin, keemia. Koordineerimise huvides on paratamatu veel mitmesuguste mujal valminud oskuskeletööde retsenseerimine ja toimetamine. Praktilist tööd jätkub sedavõrd, kuivõrd oskusteadlased keeleteadlastelt kaasabi nõutavad. Koostöök alati valmis olla on meie moraalne kohus. Valmisolek tähendab ka teadmisi ja oskusi. Ootused selles suhtes, et terminoloogiatoos ja oskuseksikograafias kaasalöövad keeleteadlased, aga ka üldleksikograafid oskussõnadega hakkama

saaksid, on olnud väga suured (vt nt Heido Otsa ettekanded 2003. a terminoloogiakonverentsil – Oskuskeel 2004: 47–52, 127–147).

5. Oskuskeeleinfo andmine. – Seegi ülesanne on praktiline töö. Et olla teatmekeskus, tuleb end varustada kõikvõimaliku oskuskeelematerjaliga, paberil oskussõnastikega, võrgusõnastike ja andmebaaside aadressidega. Grammatika- ja keelekorraldussektoris on kogu tarvilikku ainekku püütud hõlpsasti kasutatavaks korrastada. 1980. aastate keskel sooviti isegi terminipanka luua, aga see käis üle jõu. (Kava vt Tiits, Härmaorg, Vöhandu 1987.) Oskuskeeleainese sektorisse kogumisel oleks teretulnud eriteadlaste endi kaasabi. Loovutades keelekorraldajaile valminud oskussõnastiku eksemplari, saates võrgusõnastiku aadressi või muud moodi oma töö tulemustest teada andes avatakse ju soodus kanal info levitamiseks. Igatahes ei tohiks tekitada sellist olukorda, et kirutakse keeleinimesi teadmatuses pärast, aga ise on oma teadmist hoolega vaka all hoitud.

Niisiis mõningat oskuskeelematerjali keelekorraldajail leidub ja seetõttu suudetakse küsijaile üldjuhul oskuskeelenõu anda. Küsimused on olnud õige mitut laadi: missugust terminit eelistada rööpvariantide hulgast, kuidas on mingi termini omasõnaline või vastupidi – võõrsõnaline sünonüüm, missugune mõiste mõne termini taga peitub, missugune eesti termin anda uuele mõistele või millised terminid tervele suurele mõisterühmale.

Oskuskeeleinfo andmine tähendab ühtlasi selle tagamist, et ka kõik olulisem lingvistide tehtust jõuaks operatiivselt huvilisteni. Siin ollakse kahtlemata võlglast ja abi on loodetud Eesti Terminoloogia Ühingult. Ei piisa üksikutest siin-seal ilmuvatest kirjutistest ja soraadiliselt peetavatest loengutest, on tarvis pidevat Internetiteatelehte, mida asjahuvilised saaksid kogu aeg jälgida.

Neid viit ülesannet tuleks lingvistidel edaspidigi täita ning ehk pole esmajärgulise tähtsusega, kas nad teevad seda Eesti Keele Instituudi keelekorraldussektoris või terminoloogiakesku-

ses või Eesti Terminoloogia Ühingu kaudu. 2001. a asutatud ühing (Eter) seadis endale osalt samad ülesanded, aga laiema joonega (www.eter.ee). Peale eelnimetatu oli ülesannete hulgas veel Eteri liitumine rahvusvaheliste terminoloogiaorganisatsioonide võrguga. Siin ongi tulemusi olnud: Eter on saanud 2002. a Euroopa Terminoloogiaühenduse (EAFT, European Association for Terminology, www.eaft-aet.net) liikmeks.

OSKUSSÕNASTIKUD

Terve XX sajandi jooksul ja nüüd XXI sajandi alguses on Eestis tehtud ja ilmunud väga suur hulk oskussõnastikke. Nende kohta on kirjutatud mitu ülevaadet: Kask 1938, Kull 2000: 66–84, Erelt 1981, 1986, 1991 ja 1997, Tavast 2002a.

Kreutzwaldi-nimelises Eesti NSV Riiklikus Raamatukogus koostati 1972. a bibliograafianimestik „Oskussõnastikud 1945–1972”, milles sõnastikukirjed on esitatud valdkonniti nagu hili-semajski artiklisisestest või -järgseis bibliograafiais. Olulisemad sõnastikud saab sedakaudu kätte, aga ammendav see nimestik ei ole. (Ilmaasjata on aga koormaks rohked saksa, vene ja inglise lektüüritekstide kogumikud üliõpilaste tarvis, põhjuseks nendes olevad pisisõnastikud.)

Tiiu Erelti ja Arvi Tavasti eelviidatud artiklis sisalduvad sõnastike bibliograafiad, nt Erelti 1997. a artiklis (ülevaade aastaist 1991–1995) on 78 nimetust, Tavasti artiklis on hõlmatud ka terministandardid ja veebisõnastikud ning seal on tervelt 166 nimetust (aastaist 1996–2000). Järgnevate aastate nimestiku võib leida keelenõuandekogumikust: aastaist 2000–2004 on nimetused kogunud Maire Raadik (Keelenõuanne 2004: 194–200). Tuleb aga valmis olla selleks, et need nimestikud ei ole täielikud: ikka ja jälle ilmub kuskilt veel mõni väike sõnastik päevavalgele.

Arvi Tavastil on valmimas ülevaateartikkel „Eesti oskussõnastikud 2001–2005”.

Oskussõnastike ülevaated ja bibliograafiad

1909–1938	Arnold Kase ülevaade 1938 (J. V. Veski osalusel tehtud sõnastikest)
1945–1972	bibliograafianimestik 1972
1945–1980	bibliograafianimestik raamatus „Развитие терминологии на языках союзных республик СССР” (Москва: Наука, 1987), 81 kirjet
1951–1979, põgusamalt kuni 2000	Rein Kulli ülevaade 2000 (Keele ja Kirjanduse Instituudi osalusel tehtud sõnastikest)
1976–1995	Tiiu Ereli 4 suurt ülevaateartiklit 1981, 1986, 1991, 1997, kõigis bibliograafiad
1996–2000	Arvi Tavasti suur ülevaateartikkel 2002, bibliograafia
2000–2004	bibliograafia kogumikus Keelenõuanne 2004
veebisõnastikud	http://www.eki.ee/kere/Sonastikud/Oskussonastikud/

Oskussõnastike ajalukku tagasivaatajate hulgas on neid, kes otsivad, mis oli Eesti **kõige esimene oskussõnastik**. Mina pean esimeseks päris oskussõnastikuks 1909. a ilmunud saksa-vene-eesti matemaatika sõnastikku, kus oli 607 terminimärksõna (2., täiendatud trükk 1917. a, 3. tr 1922). Enn Veskimägi soovis kindlalt seda au vene-eesti sõjanduse sõnastikule, milleks oli Ado Grenzsteini „Soldati sõnaraamat” aastast 1890 (Veskimägi 1990: 739). Aga miks siis mitte jagada au 1869. a ilmunud saksa-eesti põllumajanduse oskussõnastikuga, mis küll ei ilmunud omaette väljaandena, vaid C. R. Jakobsoni aimateose „Teadus ja seadus põllul” lõpus. Küllap vana kirjakeele uurijad nihutaksid kõige-kõige esimest veel kaugemale

minevikku. Saksakeelses teoses „Lühike sissejuhatus eesti keelde” (1732, põhiautor Anton Thor Helle) leiduvat eesti-saksa sõnastikku ongi esimeseks eesti oskussõnastikuks nimetatud. Nimelt on sõnastiku lisadeks taimede, nädalapäevade, kuude, tähtpäevade, vankri osade, voki osade ja tuulte nimetused (2006. a uusväljaande lk C23). Eelistan öelda „oskussõnastike eelkäija”.

Niisamuti on vahel küsitud, mis on Eesti **suurim oskussõnastik**. Seda on olnud kakskeelsed tehnikasõnaraamatud ja esimene neist oli „Vene-eesti tehnika sõnaraamat” (Tallinn: Valgus, 1975), kus on umbes 50 000 märksõna. Suur sõnaraamat on alati kompleksne ja hõlmab terve valdkonna oskussõnavara. Nt tehnikasõnaraamatus on selleks valdkonnaks tehnika oma paljude erialadega, nagu masinaehitus, mehaanika, metallurgia, mäendus, nahatööstus, lennundus, raadiotehnika jpt. Maailma suurimad oskussõnastikud pärinevad keemia vallast, need on orgaanilise keemia ühendite sõnastikud.

Oma põhjaliku viimistluse tõttu oli 1975. a tehnikasõnaraamat alussõnaraamatuks tehniliste erialade oskussõnavara edasiarendamisel. Tagasihoidlikumaks on jäänud hilisema, umbes sama mahuga (ligikaudu 50 000 märksõna) „Teaduse ja tehnika seletava sõnaraamatu” osatähtsus (tuntud kui Larousse; Tallinn: TEA Kirjastus, 2 köidet 1997, lisaköide 1998). Inglise sõnaraamatu „Dictionary of Science and Technology” märksõnad on eesti keelde pandud, määratlused tõlkimata. Sellise pooltõlke väljaandmine oli TEA lubamatu eksimus Eesti keelepoliitika vastu. Ei meenu isegi, et Vene ajal keegi nii avalikult (siis eesti-vene, nüüd eesti-inglise) kakskeelsust eeldanuks. Peale selle eksis kirjastus teiseski suhtes: kiirustas kahe esimese köite väljaandmisega ja tekitas nii endale kui ka sõnaraamatu kasutajaile kaks halba tagajärge. Esiteks jõudis sugeneda mulje, nagu oleks kirjastus lihtsalt taastrükkinud ingliskeelse raamatu, sest eesti terminid kadusid inglise teksti sisse ära. Teiseks tõi eesti-inglise osa (s.o järgmisel aastal ilmunud lisaköide)

selgesti välja vead ja ebaühtluse, mida tulnuks inglise-eesti põhisosas parandada, aga enam polnud võimalik. Õpetlik lugu kõigile kiirustajaile.

Eriti suured tehnikasõnaraamatud on „Inglise-eesti tehnikasõnaraamat” (2000) ja „Eesti-inglise tehnikasõnaraamat” (2001) – kummaski ligi 100 000 märksõna –, aga ka Otto Lahi „Vene-eesti tehnikasõnaraamat” (2001) ning Jevgeni Kalinini ja Tõnis Teemaa „Eesti-vene tehnikasõnaraamat” (2002). Kõik neli sõnaraamatut on Euroülikooli väljaanded.

Inglise-eesti tehnikasõnaraamatuile on tõlkespetsialist Andres Valdre andnud järgmise hinnangu: „Mõlemad on ideaalist kaugel, kuid neid saab siiski kasutada, kui teada nende plüsse ja miinuseid: esimeses [TEA sõnaraamatus] on teemavalik laiem (tehnik, täppis- ja loodusteadused), kuid sellega kaasneb vähene sügavus; teine [Euroülikooli sõnaraamat] on esinduslik kompaktne inglise-eesti terminivastete kogu, kuid on ainevaldkonniti väga ebaühtlane (sõnastik on mehaaniline, toimetamata ja ebaühtlane segu ainevaldkondade sõnastikest), selles on rohkesti vigu ja sealt puuduvad üldterminid” (Valdre 2005: 197–198).

Oskussõnastike suurust iseloomustatakse pigem märksõnade arvuga (sinna hulka arvatakse harilikult ka viited) või terminiartiklite (mõisteartiklite) arvuga, vähem ütleb lehekülgede arv. Rohkem tööd nõudvad seletussõnastikud on üldjuhul väiksemad kui tõlkesõnastikud. Ent nt „Elektroenergeetikasõnastik” (Tallinna Tehnikaülikooli elektroenergeetika instituut, TTÜ kirjastus, 2005) on suur iga näitaja poolest: 1023 lehekülge; viiekeelne põhiosa, kus üle 7000 seletustega mõisteartikli ja esikohal eesti terminid (vt lisa, näide 1); inglise-eesti, soome-eesti, saksa-eesti ja vene-eesti sõnastik (need neli on just sõnastikud, mitte registrid).

Sõnaraamatu suuruse ja ulatuse kavandamisel tuleb läbi mõelda, mida on otstarbekas hõlmata. Raamatu kasutaja ei saa tulu, kui mahtu on suurendatud üsnagi kaudselt asjasse puutuvaga.

Näiteks miks peaks otsima kokanduse mõisteid põllumajanduse sõnaraamatust? Ometi annab „Eesti põllumajandusentsüklopeedia” I köide (Tallinn: Eesti Entsüklopeediakirjastus, 1998) rohkesti toite koos põhjalike seletustega: *antrekoot, biifsteek, bõfstrooganov, guljašš, besee, galett, hõögvein* jne. Küll aga on tarvilikud liha-, piima- ja taimesaaduste üldsõnad.

Kindlasti ei tohi hakata teisele erialale termineid tegema. Kui peab oma sõnastikku sisse võtma mõne mõiste, mis „teiste omandus”, siis peab ka järele uurima, mis termin neil käibel. Nt sõjanduse sõnastikku võetavad ehituse terminid või raamatukogusõnastikku tahetavad infotehnoloogia terminid ei tohi olla vastavalt sõjanduse või raamatukogunduse spetsialistide loodud.

Ent läheme praegu olulisema – nüüdissõnastike **kvaliteedi** juurde. Viimase 15 aasta (1991–2006) sõnastikusadu on olnud tihe, kuid kvaliteet ebahühtlane, seda eriti 1990. aastate esimesel poolel (lähemalt Erelt 1997). Sel üleminekuajal ehitas osa sõnastikke eesti oskussõnavara edasi, osa registreeris olemasolevat, osa kiskus tagasi või lükkas niisugusesse lohakusse, mida varem ei olnud iial olnud. Alates 1990. aastate teisest poolest hakkas olukord paranema: kurioosseid üksikautoreid õnnestus tagasi hoida ja kommertskirjastusedki omandasid elementaartheadmised (vt ka Tavast 2002a). Praegu ilmuvaid oskussõnastikke võib juba rohkem usaldada, kuid Eesti Terminoloogia Ühingus paar korda kergitatud, ent teostamata jäänud oskussõnastike hindamise mõtet ei tasuks veel maha matta. Sõnastikukasutajad oleksid kindlasti tänulikud, kui neil aidataks mõnda kahtlast sõnastikku ära tunda ja vältida või vähemalt õpetataks kriitiliselt kasutama. Mõned hinnangud, hoiatused ja õpetused on ka siinses peatükis, kuigi peatüki ülesanne on teine: näidata, missuguseid oskussõnastikke on üldse võimalik teha ja kuidas võimalused on Eestis realiseeritud.

2003. a tehti „Eesti keele arendamise strateegia” eeltööde raames eesti kirjakeele kasutusvaldkondade seisundi uuringud (Kasutus-

valdkonnad 2003). Siinse terminiraamatu kontekstis pakuvad huvi teaduskeel ning majandus-, pangandus-, infotehnoloogia-, õigus- ja halduskeel, kus kõigis tegemist oskuskeelega. Neist majanduskeele seisund on paraku peagu uurimata jäänud: paar üldsõnalist lehekülge ei vääri lugemist. Selge ettekujutuse saab aga panganduskeele (Maire Raadik) ja infotehnoloogiakeele (Arvi Tavast) seisundist. Käesoleva peatüki täienduseks tasub kindlasti lugeda mõlema nimetatud uuringu alljaotist „Keeletugi”. Vastavalt lehekülgedel 159–162 ja 202–205 on kriitiline ülevaade praegu käibivaist panganduse ja IT-ala oskussõnastikest.

On arvamusi, et trükitud sõnaraamat on üldse mineviku sõnaraamat. Oleviku sõnaraamat on selline, millest on olemas nii trükitud kui ka elektrooniline versioon. Aga tuleviku sõnaraamat olevat **elektrooniline sõnastik**, mis on koostatud arvutikeskkonna tarbeks ja esitab uut tüüpi infot, mida vajab arvutiinimene. Praegugi on osa eesti oskussõnastikke olemas ainult veebis. Nagu pabersõnastikel, on nendegi kvaliteet ebahütlane. Veebis on palju eraalgatuslikku, aga tihtipeale algatus vaibub või ei kaasne sellega oskusi ja teadmisi. Parimaid veebisõnastikke on „Raamatukogusõnastik” (<http://pang.nlib.ee/termin/>), millel on kindel institutsionaalne tugi Eesti Raamatukoguhoidjate Ühingu terminoloogiatoimkonna ja Eesti Rahvusraamatukogu näol. Arvestades sotsiaalteaduste oskussõnastike nappust on tähelepanuväärt veel Mikko Lagerspetzi „Kodanikuühiskonna lühisõnastik” aadressil www.sisemin.gov.ee/atp/failid/KYsonaraamatWEB.pdf. See on olemas ka paberil: Mikko Lagerpetz „Kodanikuühiskonna lühisõnastik” (2. tr, Tallinn: Eesti Mitmetulundusühingute ja Sihtasutuste Liit, Erkotrükk, 2006). Niisama teretulnud on Kurmo Kõnsa „Säilituskorralduse sõnastik” aadressil <http://www.kul.ee/webeditor/files/sailituskorraldusesonastik.pdf> (Tartu-Tallinn: Kultuuriväärtuste Säilitamise Nõukogu, 2004). See vajaks küll parandamist, kuid on omal alal esmailmununa tunnustust väärt.

Veebi oskussõnastike loend asub aadressil <http://www.eki.ee/kere/Sonastikud/Oskussonastikud/>, paberil avaldatud loend vt Keele- tehnoloogia 2003: 38–39, üksikuid sõnastikke saab noppida ka lk-delt 41–42. Kuid veebisõnastike pilt muutub kiiresti, neid kaob ja tuleb juurde. Sõnastikke pidevalt täiendada, parandada ja ajatasa hoida viitsitakse paraku vähe.

Selgitan selle peatüki kõigis jaotistes sagedamini korduvad sõnad.

Oskussõnastik ehk terminisõnastik on ühe või mitme eriala mõistete ja terminitega seotud infot esitavate terminiartiklite kogu. (Ei peaks kasutama selle kohta *terminoloogiasõnastikku** ega *terminoloogilist sõnastikku*.) Oskussõnastik võib olla mis tahes kujul: eraldi sõnaraamat, erialaraamatu lisa, veebisõnastik, andmebaas vm terminiandmekogu. Heaks näiteks erialaraamatu lisa kohta on Lembit Abo raamatu „Koduelektronika käsiraamat” (Tallinn: autori kirjastusel, 2006) 25-leheküljeline „Inglise-eesti sõnastik”, mis lõpuks ometi ka selle valdkonna sõnavara korrastab.

Seletussõnastik on oskussõnastik, mis sisaldab ühe või mitme eriala termineid ja määratlusi.

Tõlkesõnastik on oskussõnastik, mis sisaldab loetelu ühe või mitme eriala termineist koos vastetega ühes või mitmes keeles.

Õppesõnastik on oskussõnastik, mis sisaldab ühe eriala või valdkonna õppurile tarvilikud põhiterminid, olles kas tõlke- või seletussõnastik; peab olema normatiivne.

Terminiartikkel (mõisteartikel) on oskussõnastiku osa, mis sisaldab ühe mõistega seotud infot. Artikkel algab **märksõnaga**, milleks üldjuhul on eelitermin, s.o termin, mida peetakse selle mõiste jaoks kõige sobivamaks.

Oskusleksikograafia on leksikograafia kui sõnastike tegemise õpetuse ja praktika osa, mille tegevusobjektiks on oskussõnastikud.

* Siinses raamatus on küll kasutatud sõna *terminoloogiasstandard*, ent ainult ühe, terminoloogia kui tegevusala põhimõisteid käsitleva standardi kohta, s.o EVS-ISO 1087-1:2002.

See on just eesti oskuskeeleeõpetusse kuuluv termin, mida olen kasutanud rõhutamaks üldkeelee- ja oskuskeeleeõppimise kokkukuuluvust ning üld- ja oskussõnastike tegemise ühisosa. Teistes maades kasutatakse terminit **terminograafia** ja rõhutatakse mitte ühist, vaid erinevat – terminograafia *versus* leksikograafia (nt Wright, Budin 1997: 64, 328, Cabre 1999).

Venemaalt võib siiski leida käsitlusi, mis võrdsustavad *terminograafia* ja *terminoloogilise leksikograafia* (vn *терминологическая лексикография*), öeldes selgesti, et tegemist on leksikograafia osaga, mille aine on oskussõnastike koostamise meetoodika ja konkreetsed võtted (Griniov 1986). Ülesannetena on nähtud anda: a) oskussõnastike liigitamise põhimõtted ja oskussõnastike tüpologia, b) põhimõtted leksika valimiseks eri tüüpi sõnastikesse, c) ühtsed esituspõhimõtted, et oskussõnastikke optimaalselt kasutada (sealsamas, lk 7). Ka saksa leksikograafidelt võib leida termini *Fachlexikographie*.

Oskusleksikograafia üks teoreetiline tugi on leksikoloogia – keeleteaduse haru, mis uurib sõna ja sõnavara. Teine tugi on oskuskeeleeõpetus, eriti selle allosa oskussõnaõpetus ehk terminiõpetus.

Ülesehitus

Hõlman siia sõnastiku makro- ja osalt ka mikrostruktuuri, kuivõrd need olenevad teineteisest ja tingivad teineteist.

Makrostruktuur on sõnastiku üldine ülesehitus – põhi- ja abiosade koosseis ja asetus.

Mikrostruktuur on terminiartiklite ehitus.

Makrostruktuuri alusel jagunevad oskussõnastikud tähestikulisteks, mõistelisteks ja segasõnastikeks.

Tähestikulises ehk **alfabeetilises** sõnastikus on terminid järjestatud tähestiku alusel. Eesti praktikas on selline järjestus olnud valdav, sest see on kõige hõlpsam nii sõnastikutegijaile kui ka kasu-

tajaile. Targad leksikograafid on selle kohta ammu öelnud, et tähestikuline kord on korrastatud korratus. Peetagu aga silmas, et jutt on juba sätitud oskussõnade **sõnastikuks vormistamise** viisist. **Läbi töötada** tuleb keeleainest tingimata mõisterühmiti ehk mõisteväljade kaupa. Tähestik on hiljem üksnes formaalne alus sõnastiku ülesehituseks.

Nt Mati Ereli ja Tiiu Ereli „Eesti-soome keeleteaduse sõnastik” (2. tr Tartu Ülikooli kirjastus, 1995) ja Mati Ereli, Tiiu Ereli, Enn Veldi „Eesti-inglise keeleteaduse sõnastik” (Tallinn: Eesti Keele Sihtasutus, 2003) on mõlemad tähestikulised oskussõnastikud, kuid need on valminud keeleteadusharude ja neis omakorda mõisteväljade kaupa (nt morfoloogias vormiõpetuse põhimõisted, sõnaliigid, tüvevaheldused, morfoloogilised kategooriad, morfoloogilised paradigmad). Mõlemad sõnastikud on eestikesksed, s.o mõistestik lähtub eesti keeleteadusest, mitte soome või inglise omast.

Arvi Tavast ongi sõnastiku mõistelisusele andnud laiema sisu: „Sõnastik võib mõisteline olla kolmes mõttes: 1) vormiliselt: valmissõnastik on järjestatud eriala mõistesüsteemi alusel või esitatud mingis muus temaatilises järjestuses; 2) tehniliselt: sõnastiku aluseks olevas andmebaasis on üks kirje iga mõiste, mitte iga lähtekeele sõna kohta; s.t sünonüümid on ühes kirjes koos ja nii homonüümidel kui ka polüseemidel on igal oma kirje; 3) mõtteviisiliselt: koostamisel on lähtutud ala mõistesüsteemist, mitte lähtekeele sõnaloendist” (Tavast 2002a: 403, mõistelisuse vajalikkus on põhjendatud lk-del 405–406). Siinses peatükis tagapool on *mõistelisest sõnastikust* räägitud esimeses mõttes (aga küllap on selle taga ka teine ja kolmas mõte). Eelmises, s.o keeleteaduse sõnastike näites oli tegemist mõistelise sõnastikuga Tavasti kolmandas mõttes.

Tähestikjärjestusel on kaks alaliiki. **Lihttähestikulises** oskussõnastikus jäävad mitmesõnaliste terminite komponendid oma normaalsesse süntaktilisse järjestusse, st nagu nad on tekstis. Nendes oskussõnastikes, kus lähtutakse eesti või saksa või mõnest

muust liitsõnarikkast keelest ja sõnaühendeid on vähem, on selline sõnastiku ülesehitus valdav, ent seda on kasutatud mõneski inglise või vene lähtekeelega oskussõnastikus (vt lisa „Oskussõnastike vormistusnäiteid” näited 1, 2).

Pesatähestikuline sõnastik esitab mitmesõnaliste terminite komponentidest esimesena ühendi põhisõna. Eriti mõjutab see omadus- ja nimisõna ühendeid, kus siis esikohale tõuseb nimi-sõna. Selline järjestus võimaldab vähemalt osaliselt ühte viia mõistepesi, s.o lähendada tähestikulist sõnastikku mõistelisele. Vene ja inglise keelest lähtuvas oskussõnastikes kasutatakse seda palju (näide 3).

Kindlasti ei tohiks olla liht- ja pesatähestikulise süsteemi kaootilist segadikku, nii et kasutaja seisukohast jääb juhuse hooleks, kas ta leiab termini normaaljärjestusest, pesast või mõlemast kohast. Seesuguseid sõnastikke paraku on, eriti 1990. aastate esimesest poolest.

Mõistelises oskussõnastikus on märksõnad esitatud mõisterühmade kaupa või rühmitatud teemajaotisteks. Nt Heido Otsa „Autosõnastikus” (Tallinn: Mats, 1993) on põhiosa mõistelise ülesehitusega. Umbes 2600 artiklit on jagatud 25 teemajaotisse, nagu auto, mootor, vāntmehhanism, gaasijaotus, mootori toide, jahutus, määrimine, .., mootorratas, traktor, haagis, üldautotehnilisi detaile ja sõlmi, hooldus ja remont, veondus, tee, sõit ja liiklus. Sisulisele liigendusele tuginedes saab teada eseme, nähtuse või tegevuse eesti-keelse termini, selle vāsted saksa, inglise ja vene keeles (eraldi vihus ka soome keeles). Mõiste avatakse piltide abil, sest niimoodi on autoosi jms hõlpsam seletada kui sõnaliste kirjeldustega (näide 4a, mis on võetud 4-leheküljelisest jaotisest „Rattad-rehvid”). Pärast põhiosa tulevad tähestikregistrid, kusjuures eesti ja saksa terminite register on lihttähestikulises, vene ja inglise register pesatähestikulises järjestuses, st terminit *седельный тягач* tuleb otsida registrist sõna *тягач* alt, terminit *rolling radius* sõna *radius* alt (näide 4b).

Niisiis tuleb arvestada, et liht- ja pesatähestikulise süsteemi vahel on valida ka registreid koostades.

Terminoloogiastandard EVS-ISO 1087-1:2002 eristab mõistelist ja temaatilist ülesehitust. Mõisteline ülesehitus ehk mõisteline järjestus on „makrostruktuur, milles terminiartiklite järjestus kajastab aluseks olevat mõistesüsteemi” (3.7.9). Teemaatiline ülesehitus ehk temaatiline järjestus on „makrostruktuur, milles terminiartiklid on paigutatud temajaotistesse” (3.7.10). Siinses käsitluses on neid kahte liiki koos vaadeldud.

Huvitav mõisteline sõnastiku alaliik on oskussõnastiku ja käsiraamatu (*resp.* õpiku) ühendus. Sellist esindab eesti oskusleksikograafias „Mõtmekeelne demograafiasõnastik. Eesti väljaanne. Multilingual Demographic Dictionary. Estonian Section” (Tallinn: Eesti Demograafia Assotsiatsioon, 1993).

Sõnaraamat sai alguse 1958. a, ilmudes kõigepealt inglise- ja prantsuskeelsena. Kuni 1970. aastate alguseni järgnesid väljaanded veel 11 keeles. Juba tollal mõeldi ka eestikeelse peale, kuid tegudeni ei jõutud. 1982 ilmusid jällegi esimestena sõnaraamatu põhjalikult ümbertöötatud inglise- ja prantsuskeelne versioon, millele kohe hakkas järgnema teisi keeli. Eestikeelse tegemisel sai aluseks ingliskeelne, kuid vajaduse korral võeti muidki keeli.

Vormi ainulaadsus seisneb selles, et sõnaraamatu põhiosa ei ole märksõnastik, vaid on hoopis tekst, kus seletatakse eriala süsteemis demograafia mõisteid. Raamatus on üheksa peatükki: 1. Üldmõisted. 2. Rahvastikustatistika mõisted ja meetodid. 3. Rahvastiku koostis ja paiknemine. 4. Suremus ja haigestumus. 5. Abiellumus. 6. Sünnimus. 7. Rahvastikutaaste. 8. Ränne. 9. Majandus- ja sotsiaaldemograafia.

Tekst kubiseb terminitest, mis kõik on nummerdatud. Nt nii:

„103. **Demograafiline analüüs**¹ ehk **rahvastikuanalüüs**¹ käsitleb rahvastiku suuruse ja koostise mõju **demograafilistele nähtustele**² ehk **rahvastikunähtustele**², eristades iga **demograafilise**

muutuja³ mõju teiste muutujate mõjust. Demograafilise analüüsi abil uuritakse samuti demograafiliste muutujate omavahe-
lisi seoseid ja nende koostoimet rahvastiku koostise määramisel.
Eristatakse **kohortanalüüsi**⁴ ehk **põlvkonnaanalüüsi**⁴ ehk **piki-
lõikeanalüüsi**⁴, mille abil jälgitakse täpselt määratletud *kohordi*
(116–2) liikumist ajas, ning **perioodanalüüsi**⁵ ehk **ristlõikeana-
lüüsi**⁵, mis keskendub piiratud ajavahemike (nagu kalendriaasta)
jooksul mitmetes kohortides ilmnevate demograafiliste nähtuste
uurimisele.”

Nii saab iga oskussõna endale viitenumbri, mis koosneb lõigunumb-
rist ja lõigusisesest numbrist (nt *demograafiline muutuja* 103–3).
Need viitenumbrid on ühtsed kõigis mitmekeelse demograafia-
sõnastiku väljaannetes ja seovad eri keeli omavahel.

Sellise sõnaraamatu tõlkimine eri keeltesse oleks aga üsna või-
matu, kui tema ülesehituses poleks ette nähtud puhverlüli – iga
põhiteksti lõigu järel on võimalus kirjutada täiendusteksti: lisada
uusi mõisteid, arvestades kohalikke mõistelisi ja keelelisi iseärasusi.
Meie eesti tööruhmn eesotsas Kalev Katusega ongi seda võimalust
ohtrasti kasutanud (näide 5).

Pärast põhiosa tuleb raamatus oskussõnade tähestikuline
nimistu, igal oskussõnal järel tekstikohale osutav viitenumber.
Eestikeelses väljaandes seisab seal iga termini kõrval veel inglise-
keelne termin, et võimaldada tõlget nende kahe keele vahel ka
siis, kui ingliskeelset väljaannet käepärast pole. Näiteks: tööranne
(*labour migration*) 806–5.

Õigupoolest on samasuguse ülesehitusega ka tõlkeraamatute
kolmik: Chris Oxlade, Corinne Stockley, Jane Wertheim „Füüsika-
leksikon” 1997, Corinne Stockley „Bioloogialeksikon” 1998, Jane
Wertheim, Chris Oxlade, John Waterhouse „Keemialeksikon” 1997
(kõik Tallinn: Koolibri). Siingi on põhiosaks rohketega tekst,
milles olulised terminid on trükitud paksus kirjas (näide 6). Lõpus
on eesti terminite tähestikregister viidetega leheküljele, kus mõis-

tet on käsitletud. Kuigi raamatud on tõlgitud inglise keelest, inglise termineid kuskil ära ei tooda.

Sega- ehk kombineeritud sõnastiku võib saada eelmise kahe – tähestikulise ja mõistelise – ülesehituspõhimõtte kooskasutusel. Seda on võimalik teha vähemalt kahte moodi.

Esimene võimalus on kasutada mõlemat ülesehitusviisi järjest. Sel juhul esitab sõnastiku esimene osa terminid mõistelise printsiibi alusel, teine osa needsamad terminid tähestikulises järjestuses.

Teine võimalus on mõlemad ülesehitusviisid põimida, valides ühe neist esmaseks. Nii võib esitada terminid küll tähestikulises järjestuses, kuid ühtaegu luua põhimõistete juures mõistepesad. Või vastupidi: esitada terminid mõisterühmiti või teemajaotiste kaupa, aga nende rühmade sees tähestikjärjestuses.

Missugune ülesehitus ka valida, peab see olema järjekindel ning sõnastiku kasutajale arusaadav.

Osakõnastik peab ülesehituses **lähtuma** mõistest, mitte sõnast. On väga oluline, et ka tähestikulisest sõnastikust selguks kõigi ühe mõiste kohta käivate terminite kokkukuuluvus. Kahe võimaluse näitamiseks kõrvutan eesti-soome ja eesti-inglise keeleteaduse sõnastiku sama mõiste kohta käivaid artikleid:

- A. **käändeline verbivorm, infiniitne verbivorm, tegusõna käändeline vorm** verbin ei-finiittinen muoto, verbin infiniittinen muoto, verbin nominaalimuoto
infiniitne verbivorm = käändeline verbivorm, tegusõna käändeline vorm
teigusõna käändeline vorm = käändeline verbivorm, infiniitne verbivorm

Seega on eesti-soome sõnastikus eelistermini *käändeline verbivorm* juures antud ka rööpterminid *infiniitne verbivorm* ja *teigusõna käändeline vorm*. Oma tähestikukohas olevate rööpterminite juurest juhatavad põhitermini koha kätte viited.

- B. **käändeline verbivorm, infiniitne verbivorm, tegusõna käändeline vorm** non-finite verb form
infiniitne verbivorm, käändeline verbivorm, tegusõna käändeline vorm non-finite verb form
teigusõna käändeline vorm, käändeline verbivorm, infiniitne verbivorm non-finite verb form

Eesti-inglise sõnastikus on ühe mõiste kohta kolm võrdväärset artiklit. Sellisest vormistusest ei selgu, missugust terminit nende kolme hulgast autor(id) eelistab (-vad). Keelekorraldajana ja terminoloogina olen seni pooldanud A-võimalust. Rohkem üldleksikograafias kogenud Enn Veldi peab aga paremaks B-võimalust. Ka oma arvestustöodes oskussõnastikke analüüsinud üliõpilased hindavad B-esituse kasutajasõbralikumaks, sest nii saavat ühe otsinguga kõik kätte. (Tegelikult ei saa: nõuanne eelstermini kohta jääb saamata.)

B-võimalust võib täiustada, nagu on teinud nt Ülo Kaasik ja Mati Abel „Eesti-inglise-vene matemaatikasõnastikus” (Tartu Ülikooli kirjastus, 1995). Kui üht mõistet väljendab kaks (või rohkem) terminit, siis on need seotud järgmiselt: samatähenduslik termin on märksõna järel sulgudes, kusjuures märgid =, <= ja => osutavad hinnangut. Nt *positsioon* (= *asend*), *asend* (= *positsioon*); *kodimensioon* (=> *kaasmõõde*), *kaasmõõde* (<= *kodimensioon*). Nüüd näeb iga sõnastikukasutaja, kus autorid eelistavad läbipaistvaid omatermineid, nt *lõpmata väike* (<= *infinitesimaalne*), *kaarsidus ruum* (<= *lineaarselt sidus ruum*), *kahekordistamine* (<= *duplikatsioon*), *kordaja* (<= *koefitsient*); kus korrigeerivad terminikuju, nt *mittelahenduv* (=> *lahendumatu*), *kärbe* (=> *lõik*), *katse-eksituse meetod* (=> *proovimismeetod*), *hulk mõõduga null* (=> *nullmõõduga hulk*), *võrkude meetod* (=> *võrgumeetod*); kus näitavad kaht moodustusvõimalust, nt *taglastatud* (= *taglas-*), *induktiivne* (= *induktiiv-*). Võrdseks on märgitud oma- ja võõrtermineid, motiveeritud ja

arbitraarseid termineid jm, nagu *ingredient* (= *koostisosa*), *oktaagoon* (= *kaheksanurk*), *ordinaattelg* (= *y-telg*), *kahendik* (= *pool*).

On veel C-võimalus, mida oskussõnastikus kindlasti ei soovita. See oleks ühtsama mõistet väljendavate terminite omavahel ühendamata jätmine. Paraku juhtub seda tihti ja niimoodi viiakse sõnastikukasutaja eksiteele: ta hakkab kummalegi terminivariandile (sünonüümile) eri sisu otsima.

Lõpuks veel mõned sõnastikuelemendid, mille abil terminiartikleid omavahel ühendada:

= võrdusmärk

A sama mis B

← ja → nool eelistuste näitamiseks

vt ja vt ka juhivad rohkem infot pakkuva(te) artikli(te) juurde, nt ülemmõistelt alamõistetele (ei peaks juhtima sünonüümi juurde!)

vrd juhib lähedaste, kuid siiski eri mõistete juurde

Keelte arv

Keelte arvuga on mõeldud seda, mitmes keeles oskussõnastik terminid esitab. Kui sõnastik sisaldab ka määratlusi, siis võivad need olla ainult ühes keeles. Eestis välja antud sõnastiku puhul on loomulik, et see keel on eesti keel. (Eespool nimetatud „Teaduse ja tehnika seletav sõnaraamat” 1997 oli vastuvõetamatu erand.) Mõnes sõnastikus on mõisted kas määratlustega või muul viisil avatud kõigis keeltes, mis on sõnastikus esindatud. Kõik sõnastikud, milles oskussõnad on esitatud rohkem kui ühes keeles, on tõlkesõnastikud.

Ühekeelses sõnastikus on ainult eesti terminid ilma võörkeelsete vasteteta. Nii on koostatud erialaleksikone, nt Küllike Maureri „Õigusleksikon” (Tallinn: Interlex, 2000) ja Heino Eelsalu „Astro-noomialeksikon” (Tallinn: Eesti Entsüklopeediakirjastus, 1996).

Nii on tehtud ka õppureile sobivaid sõnastikke aine oskussõnavara kinnistamiseks, nt Kersti Lepasaare ja Katrin Lumiste koostatud „Väike loodusgeograafia sõnastik” (Tallinn: Avita, 2006) (näide 7) või Tarmo Kulmari „Üldine usundilugu I. Õppesõnastik” (2. tr, Tartu Ülikooli kirjastus, 2000). Viimases on kohati näidatud vaid sõnade ladina, kreeka, heebrea vm päritolu. Ühekeelsus on loomulik ka eriti rahvusliku ala puhul, mida esindab nt Kristjan Toropi „Eesti rahvatantsu oskussõnastik” (3. tr, Tallinn: Rahvakultuuri Arendus- ja Koolituskeskus, 2000).

Kahe- ehk **kakskeelne** sõnastik kõrvutab kahe keele terminid. Kui 1960.–1970. aastail oli nende hulgas kõige rohkem vene-eesti või eesti-vene oskussõnastikke, 1980. aastaile oli iseloomulik, et tekkisid kolme- ja neljakeelsed (üle poole oskussõnastikest), siis 1990. aastail said valdavaks inglise-eesti või eesti-inglise sõnastikud (eriti majanduses ja äris). Nende kõrval on palju ka mitmekeelseid ning õnneks ka vene-eesti või eesti-vene ja saksa-eesti või eesti-saksa oskussõnastikke. Loodusteaduses on kaks kõrvutatavat keelt harilikult ladina-eesti või eesti-ladina. Seesugused on taimede ja loomade määrarjad või süstemaatilised nimestikud (viimaseid saab enamasti veebist vaadata). Muidugi on ladina keel ka arstiteaduses, nt „Ladina-eesti ja eesti-ladina meditsiinisõnastik” (Tallinn: Avita, 2004), mille põhi on võetud Soomest, tõlkinud ja täiendanud Georg Loogna. Eriti oodatud on ladina teadmiste pakkumine õigusteaduses, kus on ilmunud: Klaus Adomeit, Merike Ristikivi, Hesi Siimets-Gross „Ladina-eesti õigussõnastik” (Tallinn: Eesti Keele Sihtasutus, 2005) (näide 8). Niisama oodatud on suhteliselt haruldane ühendus prantsuse keelega: Julia Laffranque, Rodolphe Laffranque „Prantsuse-eesti, eesti-prantsuse õigussõnaraamat” (Tallinn: Õigusteabe AS Juura, 2002).

Kaks keelt on siinse peatüki algul loetletud suurtes tehnikasõnaraamatutes, mis ühendavad eesti spetsialisti vene või inglise keelega.

Kakskeelsete oskussõnastike hulgas on rohkesti **õppesõnastikke**. Nt võimaldas rahvusvaheliste integratsiooniprogrammide toetus koostada ja kirjastada kutsekoolidele järgmised vene-eesti sõnastikud (koos eesti terminite registriga): „Ehituse õppesõnastik kutseõppeasutustele” (Tallinn: Eesti Keele Sihtasutus, 2001), „Õmb-luse õppesõnastik kutseõppeasutustele” (Tallinn: Eesti Keele Sihtasutus, 2001), „Vene-eesti turismi- ja puhkesõnastik” (Tartu, Paide: Kuma, 2005) ning „Vene-eesti tervishoiu ja sotsiaaltöö sõnastik” (Tartu, Paide: Kuma, 2005). Näitel 9 võib näha, kuidas õppesõnastik õpetab peale mõlema keele oskussõnade veel eesti terminite käänamist-pöörämist ning annab rohkesti oskusväljendeid.

Kolmekeelses sõnastikus on meie oludes eesti, inglise ja eriala praktikas vajalik keel, nt vene või saksa. Patenditöös domineerib maailmas inglise keel, mistõttu seati ka nõukogudeaegses patendisõnastikus esikohale inglise terminid, vastendades need vene ja eesti oskussõnadega (näide 3, „Inglise-vene-eesti patendinduse sõnaraamat” Tallinn: Valgus, 1976). Suured kolmekeelsed on veel autorite kollektiivi „Inglise-eesti-vene keemia sõnaraamat” (näide 2, Tallinn: Eesti Entsüklopeediakirjastus, 1998) ning Viktor Korrovitsi, Henn Käämbre „Eesti-inglise-vene füüsika sõnaraamat” (5 osa, Tallinn: Eesti Teaduste Akadeemia kirjastusosakond, 1992).

Mitmes keeles oskussõnastik koostada, selle otsustab eelkõige asjaolu, mitut keelt eriala viljelemiseks vajatakse. Põhimõtteliselt on kolme- või neljakeelne oskussõnastik alati ühe- või kahekeelsest parem. Peale selle, et ta on mitme keele tõlkesõnastik, annab teiste keelte oskussõnavara tundmine rohkem ideid ka oma terminiloomeks (vt peatükk „Keelte vastastikune mõju terminiloomes”). See on võimalik eelkõige siis, kui terminid alles kujunevad ja koostajate hulgas on ala juhtivaid mõistetundjaid, kel voli nende märke muuta või täpsustada, vajaduse korral kolleegidega nõu pidades.

Neljakeelne sõnastik on osutunud otstarbekaks nt järgmistel erialadel: „Metalliõpetus ja metallide tehnoloogia” I–II, III ja IV

(Tallinn: TTÜ kirjastus, 1997, 1999 ja 2001; koostanud Priit Kulu, Jakob Kübarepp, Andres Laansoo ja Renno Veinthal; eesti-inglise-saksa-vene); „Masinaehitustehnoloogia” (Tallinn: TTÜ kirjastus, 2001; koostanud Arnold Vällo ja Mihkel Pikner; eesti-inglise-saksa-vene); Liina-Mai Tooding „Statistikasõnastik” (Tartu Ülikooli kirjastus, 1996; eesti-inglise-saksa-vene); „Meditisiinisõnastik” (2. tr, Tallinn: Medicina, 2004; tõlgitud teosest „Lääketieteen termit”; eesti-ladina-inglise-soome).

Viiekeelsed on nt: „Viiekeelne Euroopa Liidu sõnastik. Eesti-inglise-prantsuse-saksa-soome” (Tallinn: Eesti Õigustõlke Keskus, 1998; originaal „Euroopan unionin sanasto”, tõlkinud ja toimetanud Küllike Maurer, Raivo Rammus, Hille Saluäär); autorite kollektiivi „Mitmekeelne õigussõnaraamat. Eesti-inglise-saksa-soome-vene” (Tallinn: Justiitsministeerium, Õigusteabe AS Juura, 1998); Uno Liivaku, Uno Mereste „Virolais-suomalais-englantilais-saksalais-venäläinen pörssisanakirja. Eesti-soome-inglise-saksa-vene börsisõnastik” (Lakimiesliiton Kustannus, 1994); Aili Paju, Lembit Kuhlberg „Ravimtaimede oskussõnastik” (Tallinn: Maalehe Raamat, 2001; ladina-eesti-inglise-saksa-vene) ning eespool nimetatud „Elektroenergeetikasõnastik” (näide 1) ja „Autosõnastik” (näide 4a ja b, kuid soome keel eraldi vihus).

Esimene **kuuekeelne** sõnastik oli Viktor Masingu „Saksa-inglise-rootsi-soome-eesti-vene sooteaduslik oskussõnastik” (Tartu, 1960). Tänapäeval tuleb lisa, nt: Mati Abel, Ülo Kaasik „Matemaatikasõnaraamat: eesti-soome-inglise-prantsuse-saksa-vene” (Tallinn: TEA Kirjastus, 2002).

Seitsmekeelsed sõnastikud on nt: Ain Hinsberg „Väike eesti-inglise-saksa-prantsuse-soome-rootsi-vene hotellisõnastik” (Tallinn: Eesti Entsüklopeediakirjastus, 1993); „Väike eesti-inglise-prantsuse-rootsi-saksa-soome-vene sõjanduse sõnastik” (koostanud Enn Veskimägi, Tallinn: Eesti Entsüklopeediakirjastus, 2001).

Üheksakeelne oskussõnastik on „EnDic 2004. Ympäristösana-

kirja. Keskkonnasõnaraamat” [Rööppealkiri ingl, pr, sks, rootsi, läti, leedu ja vene keeles.] (Finnish Environment Institute SYKE, Helsinki–Tartu, 2004). Peatoimetaja Aleksander Maastik. (Näide 10.)

Veel suurema keelte arvuga on rahvusvahelised sõnastikud, nt kui nad hõlmavad kõiki Euroopa Liidu ametlikke keeli. Mida rohkem keeli, seda raskem on vastendada ja tähendusnihked kerged tulema.

On erialasid, kus mitmekeelsete sõnaraamatute tegemine õnnestub suhteliselt kergesti. Eriti läheb see korda seal, kus vastendatakse rahvusvahelist nomenklatuuri või on mõistestik rahvusvaheliselt kokku lepitud. Mõnel alal sobitatakse vasted paraja vaevaga, mõnel alal on aga vaevad rängad, sest mõistestikud erinevad täiesti (nt riikide erisuguste õigussüsteemide tõttu). Raske oli teha nt kolmekeelset oskussõnastikku „Suomi. Paikallisen itsehallinnon sanasto. Eesti. Kohaliku omavalitsuse sõnastik. Русский. Словарь местного управления” (Tampereen Yliopisto, 1996). Kui soomlastest ja eestlastest autoreil õnnestus veel kuidagi seletustega sobitada Soome ja Eesti erinev haldus, siis tellija soovil Vene lisamine jäi kohati kunstlikuks ja ebatäpseks (sõnastikku sooviti peale Soome ja Eesti kasutada ka Karjalas).

Maailma oskusleksikograafias võib täheldada kaht tüüpi mitmekeelseid oskussõnastikke: 1) mitmekeelsed sõna otseses mõttes, kus ühes köites on koos mitu keelt; 2) paralleelsõnastikud – s.o mitmes keeles ilmuvad ühekeelsed mõistelised oskussõnastikud, mille aluseks olev mõistesüsteem on kõigil ühine. Selline on nt eespool kirjeldatud „Mitmekeelne demograafiasõnastik” (näide 5).

Et esimest tüüpi mitmekeelset sõnastikku saaks kasutada eri keeltest lähtudes, selleks on seal tihti mitu terminite poolest sama, aga eri lähtekeelega osa. Nt koosneb Enn Veldi ja Heli Toomani „Inglise-eesti ja eesti-inglise turismisõnastik” (Tartu: Studium, 2006) kahest võrdõiguslikust enam-vähem sama mõistekoosseisuga poolest. Kolm võrdväärset osa soome, eesti ja vene keeles

on eespool mainitud „Kohaliku omavalitsuse sõnastikus”. Kaks poolt on ka Helle Leemetsa raamatus „Adrast äkkeni. От аршинника до ямщика. Eesti-vene – vene-eesti väike rahvalooline seletussõnaraamat. Эстонско-русский – русско-эстонский маленький этнологический словарь” (Tallinn: Koolibri, 1999). Selle sõnastiku pooled on aga sedavõrd erinevad, kuivõrd erinevad teineteisest eesti ja vene rahvakultuur. Autoril on tulnud esimest osa tehes sisse elada eesti ajaloosse, eluolusse ja kultuuri, teise osa puhul vene omasse.

Üldse tuleb silmas pidada, et mis tahes kakskeelse sõnaraamatu koostamisel ei saa teha mehaanilist veeruvahetust: sihtkeel lähtekeeleks ja lähtekeel sihtkeeleks. Kui selline pööramine musta materjali saamiseks tehakse, siis peab järgnema põhjalik teist pidi läbimõtlemine ja töötlus.

Hoopis harilikum on teine sõnastikuvorm, kus kõigepealt esitatakse põhikeelest lähtudes mitmekeelne sõnastikuosa, seejärel aga **teiskeelsete terminite register või registrid**. Registri sidumiseks sõnastikuosaga on mitu võimalust.

A. - - - - -
inner speech 109
innovation 130
input 109
- - - - -

– numbrid registri inglise terminite järel märgivad lehekülge (-külgi), kus termin sõnastikuosas esineb; nt *inner speech* on 109. lk-l: **sisekõne** inner speech

(Näide: Mati Ereht, Tiiu Ereht, Enn Veldi „Eesti-inglise keeleteaduse sõnastik” Tallinn: Eesti Keele Sihtasutus, 2003.)

B. - - - - -
tigu 518 I, 554 II
tiguajam 322 II, 373 II
tiguekskavaator 572 II
- - - - -

– numbrid registri eesti terminite järel märgivad lehekülge (-külgi) ja veergu, kus termin sõnastikuosas esineb; nt *tigu* on 518. lk I veerus **улитка** *mas. tigu*, spiraaltrumm; spiraalpool, ning 554. lk II veerus **червяк** *meh. tigu*

(Näide: „Vene-eesti tehnika sõnaraamat” Tallinn: Valgus, 1975.)

C. -----

roolitääv 156.48 157.6 185.47

roolivarras 183.4

rooli vasakul hoidma 40.32

– esimesed numbrid registri eesti terminite järel viitavad leheküljele ja teised sellele, mitmendas viidatud leheküljel algavas terminiartiklis (ülalt lugedes) termin leidub; nt *roolivarras* on 183. lk-l 4. artikkel: **steering rod** *roolivarras · рулевая тяга*

(Näide: Kulno Olev „Inglise-eesti-vene meresõnastik” Tallinn: Valgus, 1981.)

Kui igal leheküljel on palju artikleid, siis on nende loendamine üsna tüütu (nt *roolitääv* 48. artiklis), mistõttu seda moodust kuigi palju ei kasutata.

D. -----

hüdridiülekanne 3817

hüdro- 3802

hüdroboorimine 3819

гидро- 3802

гидроборивание 3819

гидрогель 3830

– numbrid eesti ja vene registri terminite järel märgivad terminiartikli numbrit põhiosas; nt sõnastikuosa 3819. artikkel on **hydroboration** ❖ hüdro(geno)boorimine ❖ гидроборивание. Termininummerdus on läbi raamatu (põhiosa lehekülg vt näide 2).

(Näide: „Inglise-eesti-vene keemia sõnaraamat” Tallinn: Eesti Entsüklopeediakirjastus, 1998.)

E. -----	-----
patentsus P 17	патентоспособность P 17
patentsuse eitamine D 49	патентоспособный P 18
patentsuse ekspertiis A 37,	патентоспособный
E 51	класс C 62
-----	-----

– tähed ja numbrid eesti ja vene registri terminite järel märgivad terminiartikli numbrit põhiosas; nt P-tähe 17. pesas on **patentability** патентоспособность patentsus

Terminite (nt „Keskkonnasõnaraamatus EnDic 2004”) või terminipesade (patendisõnastikus) nummerdus on igas tähes eraldi.

(Näide: „Inglise-eesti-vene patendinduse sõnastik” Tallinn: Valgus, 1976.)

F. -----	-----
Kühlwagen A49	clutch v Y155
Kühlwasserregler F14	coach A24, A77
kuppeln Y155	motor ~ A77
Kupplung I, S32	coachwork P162
-----	-----

– tähed ja numbrid saksa lihttähestikulise ja inglise pesatähestikulise registri terminite järel märgivad terminiartikli numbrit põhiosa teemajaotises; nt saksa termin *kuppeln* ja inglise *clutch* [*v* = verb] juhatavad järgmise artikli juurde teemajaotises **Y tee, sõit, liiklus:** Y155 **sidurdama, sidurit ühendama** / kuppeln / clutch *v*, engage the clutch / включать сцепление

(Vene ja soome ei ole lihtsalt registrid, vaid koos eesti terminitega. Seda moodust kirjeldan järgmisena.) Niisiis on terminite nummerdus igas teemajaotises eraldi.

(Näide: Heido Ots „Autosõnastik: eesti-saksa-inglise-vene” Tallinn: Mats, 1993. Soome terminid eraldi vihus.)

Peale kahe või mitme võrdse või peagu võrdse poolega sõnastike ning põhiosa ja registri(te)ga sõnastike on olemas veel teatud

mõttes vahepealne võimalus, mida ka palju kasutatakse. See viib välja sega- ehk kombineeritud sõnastiku juurde (vt jaotis „Ülesehitus”). Oskussõnastikus on sel juhul kas mõisteline või tähestikuline põhiosa, mis annab mõistete ja terminite kohta kogu olulise info. Seejärel on register (registrid), kuid mitte viidetega, vaid teiskeelsete vastetega.

Nt „Testiterminite seletussõnastiku” (Haridus- ja Teadusministeeriumi keeletalitus, Tallinn-Tartu, 2003) põhiosas on tähestikjärjestuses eestikeelsed terminid ja määratlused (ka valemid ja joonised) koos ingliskeelsete vastetega Cambridge’i ülikooli keeletestisõnastiku järgi. Lõpus olev register on tegelikult tähestikjärjestuses inglise-eesti sõnastik:

answer key	võti
answer sheet	vastuseleht
aptitude test	võimekustest
assessment	hindamine

Selle järgi saab üles otsida põhiosa terminiartikli.

Samasuguse ülesehitusega on ka Helle Lippmaa kakskeelne „Polümeerisõnastik. Polümeeride ja polümeermaterjalide keemia, füüsika ja tehnoloogia eesti-inglise seletav sõnaraamat ja inglise-eesti märksõnastik” (Tallinn: Euroülikool, 2001). „Seletavaks sõnaraamatuks” nimetatud põhiosa koos rohkete lisadega on teaberikas eestikeelne entsüklopeediline oskussõnastik, kus artiklite lõpus ka inglise terminid. „Märksõnastikuks” nimetatu on seletusteta eesti-inglise tõlkesõnastik.

Mõistete avamine

Võtan siin kokku vahendid, mille abil oskussõnastikes on avatud terminitega väljendatud mõistete sisu või mahtu või mõlemat. Need vahendid on teiste keelte vasted, piirdeseltitused, puhtkeelelised parafrasid ehk ümbersõnastused, määratlused, entsüklopeedilised kirjeldused, kontekstpiiritlused, tsitaatnäited, käsitusviited, seled, terminiloomeandmed. See jaotis on siis kõige otsesemalt oskussõnastiku mikrostruktuurist (terminiartiklist).

Kõige harilikum on seletusteta oskussõnastik, s.o tõlkesõnastik, kus ühe keele termineid seletavad üksnes **teis(t)e keel(t)e vasted** (näide 2). Seesuguste sõnastike rohkus johtub sellest, et neid on muude sõnastikega võrreldes kergem teha, nt torkavad silma Helle ja Jüri Vissaku rohked, kuid pinnapealsed vene-eesti ja eesti-vene õigus-, kinnisvara- ja majandussõnastikud.

Piirdeseltitustega oskussõnastikus on terminid varustatud nende sisu ja tarvitamist näitavate seletuste ning täpsustustega. Seda mõistet hakkasid esimestena kasutama „Eesti-inglise-saksa-vene infosõnastiku” autorid 1977. a: „Sõnaseletused ei ole mõeldud mõistete teaduslike definitsioonidena .. Nad kujutavad endast **piirdeseltitusi**, mille ülesanne on lähedasi mõisteid eristada ning tagada, et asja tundev sõnaraamatutarvitaja saaks aru, millise mõistega on tegemist, ja eemalseisja taipaks, millisele (kitsamale) erialale mõiste kuulub” (infosõnastiku lk 8). Sama viisi on jätkanud Arvi Tavast ja Vello Hanson „Arvutikasutaja sõnastikus” (3. tr, Tallinn: Ilo, 2003). Piirdeseltituse erijuhtum on rakendusnäide kas näitelause või -tarindi vormis. Piirdeseltitused võib lisada kõigile termineile või panna ainult tarviduse järgi, jättes selgituse ära, kui sõna ise end seletab või kui ei teki kahtlust, et asjatundja sõna ja mõiste õigesti seostab. (Vt näited 11, 12.) Eriti siis, kui ala on uus ja areneb kiiresti, tuleb arvestada, et ammendavad määratlused iga-nevad ruttu.

Piirdeseligitustena saab käsitada ka eriala oskussõnastikku pandavaid erialaharude märgendeid. Nt „Elektroenergeetikasõnastikus” (näide 1) on need:

<i>ensüst</i>	energiasüsteemid
<i>elvõrk</i>	elektrivõrgud
<i>elmas</i>	pöörlevad elektrimasinad ning trafod ja reaktorid
<i>autom</i>	automaatika
<i>elmõõt</i>	elektrimõõtmised
<i>elmag</i>	elektromagnetism
<i>valgus</i>	valgustehnika
<i>tarvik</i>	elektritarvikud
<i>oper</i>	elektrisüsteemide operatiivjuhtimine
<i>sooj</i>	soojusenergeetika

Puhtkeelelisi parafrase ehk **ümbersõnastusi**, mis üldsõnaraamatuis on tavalised, oskussõnastikes palju ei kasutata. Eriteadlasele ei ütle filoloogilised, enamasti sõnamoodustuslikud läbivalgustused kuigi palju, neile on sellised selgitused *idem per idem*. Nt *raalkontroll* raaliga kontrollimine, *hindamise meetod* hindamiseks kasutatav meetod, *võrdsustuma* võrdseks saama, *karvutu* ilma karvadeta.

Määratlus ehk **definitatsioon** paneb mõiste täpselt paika. Määratluste koostamist on käsitletud peatükis „Mõiste ja selle määratlemine”. Üldjuhul defineeritakse soomõiste ja liigitunnuse alusel, tuues välja olulised tunnused, millega see mõiste erineb naaber-mõistetest – need on sisumääratlused. Oskussõnastikes sobivad aga hästi ka mahumääratlused, nt „Päramised on pärast sünnitust või poegimist väljunud platsenta, lootekestad (veekest, kõldkest, varikile) ja nabaväät”.

Määratlustega sõnastike tüüpilisi esindajaid on terministandardid (näide 13). Muudest definitatsioonidega oskussõnastikest on endiselt ranguse poolest tähelepanuväärseim Endel Ristheina neljakeelne „Valgustehnika sõnastik” (Tallinn: Valgus, 1982). Kuigi

ilmunud 25 aastat tagasi, pole ta oma kasutusväärtusest midagi kaotanud. Täiendada tuleks ehk ainult uuemate lambi- ja valgusti-liikidega. Kui see töö ette võetakse, võiks täiendamise ühe allikana kasutada Osrami kataloogi, kus on ka teooriat. Selle on mõned aastad tagasi eestindanud Vello Hanson.

Entsüklopeediline kirjeldus on kõige põhjalikum mõistete äraseletamise vorm. Antakse mõiste ajalooline kujunemiskäik ning põhjalik tänapäevane selgitus, iseloomustades ka mõiste käibimist meil ja mujal ning esitades allmõisted (vt ka *kümnise* näide ptk-s „Mõiste ja selle määratlemine”). Seesugused oskussõnastikud (oskusleksikonid) on meil sageli tõlkelised, nagu nt vene keelest tõlgitud suur „Tehnikaleksikon” (Tallinn: Valgus, 1981) või saksa keelest „Kunstileksikon” (Tallinn: Kunst, 2000). Elitaarne ettevõtt oli Simon Blackburni „Oxfordi filosoofialeksikoni” eesti keelde panek Märt Väljataga ja Bruno Möldri poolt (Tallinn: Vagabund, 2002).

Kui võrrelda originaalide ja tõlgete aastaarve, siis mõnel on näha liiga palju aastaid vahet, mis aga kiiresti edenevail aladel võib tähendada meil väljaantu kohatist iganemust. Õnneks on üsna palju ka algupärandeid, mida saab täiendada ja täpsustada veel kirjastamisajalgi. Nende peamine eelis on aga sündimine oma teaduse ja kultuuri rüpes.

Kõige esimene selline algupärand eestikeelsete oskussõnastike hulgas oli Voldemar Haasi ja K. Odamuse „Lava ja lavatehnika sõnaraamat. Mõisted, terminid, ajalugu” (Tallinn: Eesti NSV Teatriühing, 1964). Viimase aja paremaid on Ants Viirese juhtimisel tehtud „Eesti rahvakultuuri leksikon” (näide 14; 2. tr Tallinn: Eesti Entsüklopeediakirjastus, 2000), väga suure autorite ja toimetajate meeskonna „Mereleksikon” (Tallinn: Eesti Entsüklopeediakirjastus, 1996), „Eesti põllumajandusentsüklopeedia” I köide (Tallinn: Eesti Entsüklopeediakirjastus, 1998) ning „Kunstileksikon” (Tallinn: Eesti Klassikakirjastus, 2001), rohkem ühemehetööd Viktor

Masingu „Ökoloogialeksikon” (Tallinn: Eesti Entsüklopeediakirjastus, 1992), Heino Eelsalu „Astronoomialeksikon” (Tallinn: Eesti Entsüklopeediakirjastus, 1996), Reet Neithali „Mis on mis kirjan- duses. Kirjandusterminite leksikon keskkoolile” (Tallinn: Koolibri, 1999), Küllike Maureri „Õigusleksikon” (Tallinn: Interlex, 2000) ning Uno Mereste kaheköiteline „Majandusleksikon” (Tallinn: Eesti Entsüklopeediakirjastus, 2003).

Entsüklopeedilise kirjeldusega sõnastike alaliigiks võib pidada mitmesuguseid määrajaid, mis tegelikult esitavad süsteemse termi- noloogiatöö tulemusi. Seejuures on hoolsalt sätitud ka tõlkelised määrajad, nagu: Lars Jonsson „Euroopa linnud. Euroopa, Põh- ja-Aafrika ja Lähis-Ida lindude välimääraja” 2000 (tõlkinud Ruth Ling ja Kaja Peterson, toimetanud ja Eesti oludele kohandanud Eerik Leibak); David W. MacDonald, Priscilla Barrett „Euroopa imetajad” 2002 (tlk Marina Maran, toim ja Eesti oludele kohan- danud Tiit Maran); E. Nicholas Arnold „Euroopa kahepaiksed ja roomajad” 2004 (tlk Ivar Veldre, toim ja Eesti oludele kohandanud Riinu Rannap); Michael Chinery „Euroopa putukad” 2005 (tlk ja Eesti oludele kohandanud Tiit Teder ja Toomas Tammaru); Peter J. Miller, Michael J. Loates „Euroopa kalad” 2006 (tlk ja Eesti oludele kohandanud Tiit Raid); Owen Johnson „Euroopa puud” 2004 (tlk ja täiendanud Ivar Sibul, Olev Abner ja Anu Kaur). Kõik kuus on Eesti Entsüklopeediakirjastuse väljaanded.

Algupärased hiigeltööd botaanikast on: Hans Trass, Tiina Randlane „Eesti suursamblikud” (Tartu Ülikooli botaanika ja öko- loogia instituut, 1994); Nele Ingerpuu, Kai Vellak „Eesti sammalde määraja” (Tartu: Eesti Põllumajandusülikooli zoologia ja botaa- nika instituut, 1998); autorite kollektiivi „Eesti taimede määraja” (Tartu: Eesti Põllumajandusülikooli zoologia ja botaanika ins- tituut, 1999), Toomas Kukk „Eesti taimede kukeaabis” (Tallinn: Varrak, 2004), Tiina Randlane, Andres Saag „Eesti pisisamblikud” (Tartu Ülikooli kirjastus, 2004).

Nüüd veel sellest, millest tulnuks entsüklopeedilisest kirjeldusest rääkides õigupoolest alustada. Sellist teavet sisaldavate raamatute pealkirjades võib seista *sõnaraamat*, *leksikon*, *entsüklopeedia*, *määraja*. Peaks olema, et entsüklopeediad sisaldavad entsüklopeedilist ja sõnaraamatud-sõnastikud keelelist infot. Praktikas ei jookse see piir nii selgelt. Oskusleksikograafia on entsüklopeedilise infoga tihedasti seotud, üldleksikograafiast palju enam, ning sellest siin ka segunemine. Entsyklopeedilise info osakaal oskussõnastikes on viimasel ajal suurenenud nii meil kui ka mujal. See aitab teksti paremini mõista ning on oluline võõrkeelest tõlkimisel (Bergenholtz, Tarp 1995: 144). Lähemalt entsüklopeediate ja sõnaraamatute eristuse kohta vt Veldi 2001.

Huvitav mõistete avamise viis on **kontekstpiiritlus**, kus mõistetel lastakse piiritleda end ise: neid avab ja lihvib kontekst ehk kaastekst. Vt jaotis „Ülesehitus” lk 363, kus on kirjeldatud „Mitmekeelset demograafiasõnastikku”, ja oskussõnastiku näide 5.

Ka **tsitaatnäidetega** oskussõnastikus illustreerib iga terminit kaastekst, millest sõnastiku kasutajale avaneb mõiste sisu, ent see on kellegi tsitaat. Iseloomulik selline sõnaraamat on Josef Vacheki Praha lingvistikakoolkonna sõnastik (Utrecht/Anvers, 1960), mida tunnen 1964. a Moskvas ilmunud vene tõlke järgi, ent mis on samal aastal ingliskeelsena välja antud ka Bloomingtonis. Autor ei ole selle termineid välminud või korrastanud, vaid on need koos iseloomulike tsitaatidega kogunud koolkonna õpetlaste töödest. Neis terminis ja nendega väljendatud mõistetes kajastuvad Praha koolkonna ideed 30 tegevusaasta jooksul (1928–1958). Seesugune sõnastik sobibki just ühe teaduskoolkonna mõistestarenduse demonstreerimiseks (vt jaotisest „Otstarve” koolkonnasõnastike kohta). Vt näide 15; lühendite taga seisavad koolkonna klassikud Havránek, Trubetzkoy, Skalička jt.

Käsitlusviidetega sõnastik on mõeldud kasutamiseks koos eriala käsiraamatu(te)ga. Sõnastikus jäetakse kas kõik mõisted või

osa mõisteid seletamata ja antakse viited, kust nende kohta saab lähemalt lugeda. Eesti oskussõnastikest on sellist moodust kasutatud nt „Inglise-vene-eesti patendinduse sõnaraamatus”, kus on viiteid „Patenditöötaja käsiraamatule” ja muudele eestikeelsetele erialaraamatutele. Läbinisti viidetega on kutsete ja ametite sisu kätte juhutatud „Vene-eesti kutse- ja ametinimetuste sõnastikus” (Tallinn: Valgus, 1979): iga nimetuse juures on kvalifikatsiooniteatmiku selle vihu number, kus kutse või ameti kirjeldus leidub. Uues, ISCO (s.o rahvusvahelise ametite standardklassifikatsiooni) alusel tehtud „Ametite klassifikaatoris” (Tallinn: Sotsiaalministeerium, 1999) on pearühmade, all-pearühmade, allrühmade ja ametirühmade üldjoonelised iseloomustused antud samas raamatus (vt ka peatükis „Mõistevälja ja loomuliku keele vastavusse seadmine”).

Alaliigiks võib pidada entsüklopeedilistes oskussõnastikes olevaid viiteid enamasti teaduskirjandusele, vähem populaarkäsitlustele. Neid on mitmes eespool mainitud erialaleksikonis, vt ka näide 14.

Selede, s.o joonistuste, fotode, jooniste, skeemide, graafikute, diagrammide, tabelite, valemite jms kasutamise mõistete avamisel tingib mõne eriala spetsiifika. Filosoofia, õigusteadus või sotsiaaltöö illustreerimist ei vaja, küll aga nt kunst, botaanika, ehitus või tehnika. Sellise materjali poolest on rikas nt Mihkel Kilgi „Väike ehitusleksikon” (Tallinn: Valgus, 1987), kus on nii määratlused kui ka joonised. Selle sõnastiku umbes 1500 mõiste kohta on 70 joonist, kuid enamik neist mitmeosalised (näide 16). Rikkalikult on jooniseid Heido Otsa „Autosõnastikus” (näide 4a). Tänapäeva inimesele tundmatu vanavara on rohketal pildidel „Eesti rahvakultuuri leksikonis” (näide 14). Taimi ja loomi aitavad eespool nimetatud botaanika ja zoologia raamatuis tundma õppida peale kirjelduste veel pildid.

Seled võib esitada terminiartiklite juures (nt rahvakultuuri leksikon), teemajaotiste sees (nt autosõnastik) või lõpus, eraldi lisana sõnastiku lõpus (nt rahvatantsu sõnastik).

Väga tarvilikud oleksid oskussõnastikus **terminiloomeandmed**, s.o tavatumate või uute oskussõnade juures andmed loomisaja, autori (üksikisik või komisjon) ning loomeviisi kohta. Päris seesuguseid sõnastikke eesti oskussõnastike hulgas ei ole. Ent hinnatav on seegi, kui sõnastikus on ülevaade eriala oskuskeelega arengust, nagu see leidub Kristjan Toropi „Eesti rahvatantsu oskussõnastikus” või Viktor Korrovitsi ja Henn Käämbre „Eesti-inglise-vene füüsika sõnaraamatus”. Terminiloome põhimõtete lühiülevaade on mõnes varasemas sõnastikus, nt „Eesti-inglise-saksa-vene infosõnastikus”, „Vene-eesti kutse- ja ametinimetuste sõnastikus” ning „Purjetaja sõnaraamatus”. Tulus on kas või seegi, kui autor on mingi märgiga tähistanud oma sõnastikus leiduvad uudis- ja unarterminid ning tavatumad neist esitanud ka loeteluna (nii on toimunud nt Priit Silla valimikus „Linnakorrastuse oskussõnu” Tallinn: Eesti NSV Kommunaalministeerium, 1974).

Tuleb ette, et mõnele mõistele ei ole sobivat terminit otsekohe leitud. Enamik autoreid jätab sel juhul sõnastiku kvaliteedi nimel mõiste lihtsalt välja. Ent kasulik on esialgne eesti termin siiski sõnastikku võtta oma rahulolematust ära märkides. Nt on Ilmar Pärtelpoeg valimikus „Inglise-saksa-vene-eesti arvutustehnika ja informatsioonitöötuse termineid” (Tallinna Polütehniline Instituut, 1972) seesugused terminid tähistanud tärniga. Nii on võimalik saada parandusettepanekuid teistelki eriteadlastelt. Eriti mõttekas oli selline teguviis uue, alles kujuneva arvutiala puhul. Seda võiks aga praktiseerida mujalgi. Huvitav on 35 aastat tagasi kõheldud termineid võrrelda praegustega. Ajalukku jäänud sõnastiku *liidus* on nüüd *liides*, *skaneerseade* on *skanner*, *oluline arv* ehk *tähenduslik arv* on *tüvenumber* 'numeraali koostisse kuuluv number, mis tuleb arvus säilitada nõutava täpsuse või esituspikkuse tagamiseks'. Ent osa tärnistatud termineid jäi esitatud kujul käibele, nt *tagasi lükkama* ja *tagasilüke*, kelgu *tagasi jooks*.

On loomulik, et mõistete avamisel ei pea piirduma ühe vahendiga, vaid võib kombineerida mitut. Nt „Inglise-vene-eesti patendinduse sõnaraamatus” on a) paljude mõistete kohta ainult kolme keele terminid ega ole seletusi; b) paljudel mõistetel on piirdeselgitused: *kahju määr* (nt patendiõiguse rikkumisest tuleneva kahju määr); c) paljudel on määratlused: *kasutamata patent* – patent, mida ei ole rakendatud mitteküllaldase ärilise väärtuse või valdaja võimetuse tõttu patenti kasutada; d) mõned määratlused on õigusaktide tsitaadid koos viitega paragrahvile või punktile; e) paljude mõistete juures on käsitlusviited, s.o viited erialakirjandusele.

Eriti mitmekesine on Helmut Valgmaa „Võimlemise oskusõnad ja harjutuste kirjeldamine” (Tallinn: Valgus, 1972), seda nii ülesehituse kui ka mõistete avamise poolest. Sõnaraamat esitab kõigepealt ülevaate eestikeelse võimlemisõnavara arengust. Valdava osa raamatust moodustab ühekeelne seletussõnastik, kus eesti terminid koos seletuste, jooniste ja skeemidega on esitatud viies põhirühmas, rühmasisesi tähestikjärjestuses. Järgneb eesti-vene sõnastik, kus iga termin on nummerdatud. Vene, saksa ja inglise register võimaldavad seda kasutada ka nende keelte tõlkesõnastikuna. Lõpus seisab veel aineregister, kus numbrid terminite järel viitavad seletuse või joonise leheküljele sõnastiku põhiosas. Seega võib termin selles sõnaraamatus olla kommenteeritud a) piirdeselgituse või määratlusega, b) selega, s.o joonise või skeemiga, c) heal juhul ka terminiloomeandmetega. Läbimõeldud ülesehituse tõttu on ainult 166-leheküljeline raamat rikkalik teabeallikas.

Terminiloomeandmete alaliigiks võib pidada võõrterminite päritoluandmeid (lähtekeel, vahenduskeel). Nt Tarmo Kulmari õppesõnastikus „Üldine usundilugu I” on näidatud ladina, kreeka, heebrea vm keelte tüved, millest terminid on saadud. Rohkesti nii põlissõnade kui ka vanade laenude etümoloogiaandmeid on „Eesti rahvakultuuri leksikonis”, nt *ader* (lmsm < skand) tähendab, et see on Skandinaaviast saadud läänemeresoome algkeele sõna, *äke*

(lmsm < blt) on balti keeltest laenatud läänemeresoome sõna, *toop* (kask) on keskalamaksa laen, *peahari* on selgelt saksa *Kopfbürste* tõlkelaen (teistes keeltes harjatakse juukseid: ingl *hairbrush*, sm *hiusharja*, vn *щётка для волос*).

Lõpuks tõsine meeldetuletus: **termin ja mõiste seletus** (mis tahes kujul) **on kaks ise asja**. Termin funktsioonidena loetleb erialakirjandus tavaliselt: 1) nominatiivne ehk nimetav, 2) signifikatiivne ehk tähistav, 3) kommunikatiivne, 4) pragmaatiline, 5) heuristiline – ja ongi kõik. Definiitvset funktsiooni ei ole, st termin ei pea mõistet ära seletama. Ka vormistuses tuleb terminid (sh teiste keelte terminid) ja seletused lahus hoida. 1990. aastate esimese poole sõnastikuloomingut üle vaadates võis aga kiirmee-todil tehtud inglise-eesti sõnastikes pahatihti kohata vastete asemel mõiste ümberjutustusi (vt näited Erelt 1997: 312, 818). Ka selle kümnendi teise poole oskussõnastikes on Arvi Tavast sama puudust täheldanud ning tagajärgede kohta markantseid näiteid esitanud (Tavast 2002a: 408–411). Ta juhib tähelepanu puuduse võimendumisele sõnastiku lähte- ja sihtkeele mehaanilisel äravahetamisel, kui ümberjutustused sattusid märksõnadeks kogu oma pikkuses, nt **suure väärtpaberipaki ostmine kohe pärast börsi avamist** *dawn raid*. Niisiis: mõistet seletada võib alati, aga kui termin alles puudub (või pole sõnastiku autoril teada), siis tuleb see puudumine selgelt tähistada. Kui seletus ja termin või termin ja seletus on kõrvuti, siis oskussõnastikus jääb komast nende eristajana väheks. Tuleb hoolikalt läbi mõelda paigutus ja kirjad.

Normatiivsus

Normatiivsus on sõnastiku omadus, mis näitab, kui võrd temas esita-tud oskussõnavara on sätitud keelekorralduslikult, s.o keelenormi seisukohalt, ning kui võrd tuleb tulemust käsitada ettekirjutusena. Selle järgi jagunevad oskussõnastikud normatiivseiks ja kirjeldavaiks.

Normatiivse ehk preskriptiivse oskussõnastiku terminid on sihiteadlikult valitud ja korrastatud ning nad esitatakse kasutamiseks kas kohustuslikena või soovitatavana. Nii saab seada, et sõnastikuga kindlaksmääratud terminid on kohustuslikud kasutamiseks kõigis dokumentides, õpikutes jm õppevahendites ning tehnika- ja teatmekirjanduses, kuna muudel juhtudel on nende kasutamine soovitatav. Sellise sõnastikuliigi puhtaimad esindajad on terministandardid (näide 13). Isepäine eestlane võtab neid heal juhul soovituslikena. Kui tegija või tehtu ei meeldi, siis eirab.

Terministandardid kehtestavad mingi ala põhisõnavara. Eesti standardid tehakse rahvusvaheliste ISO standardite alusel ja esitusviis järgib ISO 10241 suuniseid. Mõiste kohta saavad olla järgmised artikli elemendid: number, eelistermin(id), rööpstermin(id), ebasoovitatav(ad) termin(id), määratlus, näide(näited), märkus(ed). Nendest number, eelistermin ja määratlus on sündelemendid. Terministandardis on mõisted selgesti liigitatud, eristatud ja piiritletud ning öeldud, mis terminid on nende jaoks soovitatavad, mis ebasoovitatavad (viimased märgitakse ära eri tähisega).

Normatiivseid sõnastikke teevad nii sisemaised ehk riigisisesed kui ka rahvusvahelised terminoloogiakemid. Nt on ISO juures töötav rahvusvaheline elektrotehnikakomisjon (IEC) välja andnud paljudest osadest koosneva rahvusvahelise elektrotehnikasõnastiku, mille originaalpealkiri prantsuse ja inglise keeles on „Vocabulaire électrotechnique international. International Electrotechnical Vocabulary”. Selle esimest väljaannet alustati 1910, teist 1949, praegu kehtib kolmas. Nüüd on sõnastikusarja osad tõlgitud paljudesse muudessegi keeltesse ja pandud kehtima ka sisemaiste standarditena, Eestis tähisega EVS-IEC 60050 (vt <http://www.evs.ee/>). Hiiglaslik töö oli infotehnoloogia sõnastikusarja eesti keelde tõlkimine, läbitöötamine ja terministandardina kehtestamine. Sarjal on 37 osa (neist puudub ainult 36. osa), tähiseks EVS-ISO või EVS-ISO/IEC või EVS 2382 (vt samal standardikeskuse aadres-

sil). Õnnestunud tulemuste eest oleme tänu võlgu eelkõige tõlkijale Vello Hansonile ning tööruhmade juhtidele Ustus Agurile ja Arvi Tavastile, aga ka teistele tööruhmaliikmetele (vt Erelt, Tavast 2003: 105). Terministandardisarjadena kehtivad praegu veel 11-osaline EVS-EN 844 „Ümarpuit ja saematerjal. Terminoloogia” puidutehnoloogias ning 7-osaline EVS-ISO 8421 „Tuleohutus. Sõnavara”. Üksikstandardeist on laiem kasutajaskond vähemalt kahel: EVS-ISO 5127:2004 „Informatsioon ja dokumentatsioon. Sõnastik” ning EVS-EN ISO-IEC 17000:2005 „Vastavushindamine. Sõnavara ja üldpõhimõtted”.

Terministandard on mõistelisena koostatud ja esitatud, mõistetele on klassikalised määratlused, vormistus on täpne – nii vähemalt peaks olema. Iseasi on praegune olukord, kus standardikeskus ei pea enam vajalikuks keeleinimesi standarditöösse kaasata.

Eesti praktikas on peamine selline sõnastik, mille põhieesmärk on **oma keele oskussõnade sobivaima kuju leidmine ning fikseerimine**. Sama eesmärk on kehtinud ka rahvusvaheliste terministandardite Eesti standardeiks ülevõtmisel, kus saadakse kasutada töödeldud mõistesüsteemi. Kui kavandatakse ise mõistesüsteemi läbitöötamist, siis on sõnastiku mahuks soovitatud mitte üle 1000 mõiste (Picht, Draskau 1986: 166).

Üks näide hea mõistelise läbitöötatuse kohta on Lembit Üksti mehaanika ja masinaehituse valdkonda kuuluv sõnastik „Konstruktori sõnavara”. Kahes osas on kummaski alla 1000 mõiste (esitatud arv 1040 kummagi osa kohta hõlmab ka viited rööpterminilt põhitervinile). Eesti-inglise-saksa-vene sõnastiku I osa (1999) teemad on mehaanika, tugevusõpetus, vibratsioonid, metallide väsimus, korrosioon, triboloogia, II osa (2001) teemad on määrimine ja määrimisseadmed, mehhanismide ja masinate teooria, hammas- ja tiguülekanDED, rihm-, hõõrd- ja kettülekanDED, variaatorid. Mõlemas osas on peale nelja keele vastete ka määratlusi, II osas on neid rohkem ning rohkesti jooniseid. Teemati on tunda oluliste mõistete

valimist, nende piiritlemist ja omavaheliste seoste kindlaksmääramist. Sõnastik on valminud Tallinna Tehnikaülikooli masinaõpetuse instituudis.

Head eesti terminid on olnud sihiks kõigi nende sõnastike koostamisel, kus 1950. aastatest alates on osalenud Keele ja Kirjanduse Instituudi, praegu Eesti Keele Instituudi keelekorraldajad. Kuigi suurte oskussõnastike puhul ei ole ehitatud terveid mõistesüsteeme, on töö alus alati olnud mõisteline. See tähendab, et kunagi pole nõustunud tõlkima pelgalt sõnu, vaid on selgeks tehtud, mida tuleb tähistada. Suurte sõnastike tarvis on materjali läbi töötatud kitsamate erialade ja teemarühmade kaupa ning tulemused pärast kokku viimistletud.

Terminoloogiliselt sätitud sõnastike eesti osa tuleb pidada normatiivseks, sest eestikeelsed oskussõnad on hoolikalt valitud, korrastatud ja soovitatavaina esitatud. Soovimatud terminivariandid on välja jäetud või sissevõtmise korral eraldi märgistatud. Soovimatute, aga väga levinud terminivariantide näitamine ongi kasulikum kui nende väljajätmine. Eraldi märgistust soovitab ka Arvi Tavast: „Nii mittesoovitatav kuju esitamata jätta kui ka tavalise paralleelvormina esitada oleks vähem informatiivne lahendus” (Tavast 2002a: 412). Muukeelsed vasted on antud sellistena, nagu nad muukeelsetes erialaraamatutes ja sõnastikes esinevad. Eestlased ei ole muude keelte normijad.

Mitmeski eesti oskussõnastikus on eraldi märgendiga tähistatud vananenud terminid, seejuures näidates, mis termin on nüüd asemele tulnud. Aga kasulik oleks tähistada ka uudisterminid – nii need, mis alles pakkumused, kui ka need, mida juba kasutama asutud.

Kirjeldava ehk deskriptiivse sõnastiku termineid ei ole korrastatud. Ennekõike on tegemist tõlkesõnastikega, kus peatähelepanu on enam-vähem asjasse puutuvate tõlkevastete pakkumisel. Neid pannakse kirja nii palju, kui palju on keelekasutusest kogutud. Kui

vastet pole teada, esitatakse mõiste ümberjutustus. Kui sisugi ei teata, tõlgitakse võõrkeelne termin täht-tähelt. Ainult pisut utreerituna käib see nt niimoodi: inglise *oak* – taim; pirnipuu; tammepuu; tamm, maikelluke. Kumuleeritakse hunnik vasteid ning kui selles hunnikus siblida, siis võib (aga ei pruugi) leida ka õige vaste. Arvi Tavast on Enn Veldi soovitusel seda tüüpi sõnastikke kutsunud vihjesõnastikeks (Tavast 2002a: 490). „Need on mittemõistelised, passiivsed, ebatäpselt vormistatud, seletusteta, kakskeelsed, suuremahulised (kümneid tuhandeid märksõnu), sageli mõlemasuunalisena välja antud tõlkesõnastikud. Neid iseloomustab vastete kuhjamise tehnika: vasteid esitatakse väga palju, kasutaja ülesandeks jääb nende hulgast konteksti sobiva valimine,” on Tavast kirjeldanud. Samas on ta ka õpetanud, kuidas sõnastikukasutaja vihjesõnastiku ja suurte inglise seletavate erialasõnaraamatute abiga õige tulemuseni jõuaks. Ent nii temal kui ka minul (keelenõuandjana) tuleb mõõnda, et asjatundlikke sõnastikukasutajaid on väga vähe.

Vihjesõnastik ei ole sama mis inventeeriv sõnastik. Kui kasutada eeltoodud näidet, siis inventeeriv sõnastik ütleks, et inglise *oak* on eesti keeles *tamm* ja *tammepuu*, st korjaks kokku kasutatud terminivariandid. Kuid just vihjesõnastik lisab veel *taime*, *pirnipuu* ja *maikellukese*, st annab vihjeid mõistatamiseks sinna taimeriigi kanti.

Olen kuhjemeetodit ja selle tulemusena valminud sõnastikke rohkesti analüüsinud ja kritiseerinud oskussõnastike kohta kirjutatud ülevaateartikleis (Erelt 1981, 1986, 1991, 1997). Seda on teinud ka Arvi Tavast (Tavast 2002a). Eriti kibe oli mu kriitika 1990. aastate esimese poole toodangu kohta. Tõlkesõnastiku tegemise kiirmeetodit kaitses siis Vahur Raid kirjutises „Saatan polegi nii must, nagu seda maalitakse” (Raid 1998). Tema vastuväidetest veenis siiski ainult üks: „Turg nõuab kannatamatult toodet” (lk 334). Vihjesõnastikud on ühe või paari inimese tehtud, et mitte raisata aega läbiarutamise ja läbikaalumise peale.

Heido Ots on kriitilisem: tema arvates on saatan palju mustem, kui Erelt ja Tavast seda maalinud. Ta ei taha kasutada *vihjesõnaraamatu* terminit, sest „see jätaks need esemed justkui sõnaraamatute alaliigiks. Mis ei vastaks tõele, sest *sõnaraamat* leksikoloogilise terminina tähistab süsteemipäraselt sõnavara (sõnu või püsivaid sõnauhendeid) esitavat raamatut” (Ots 2004: 48). Otsa järgi pole seesugused raamatud eriti süsteemse ülesehitusega ega esita ka otsitavat sõnavara, mistõttu ta arvab sobivat öelda *sõnavihjeraamat* või *eksplanaar*.

Mõnes leksikograafiakäsitluses on siiski esitatud seisukoht, et kuivõrd trükisõnal on suur normatiivne jõud, siis ei tohiks ka kirjeldav sõnastik registreerida valesid vorme, mis oskussõnastikus tähendab valesid terminikujusid.

Otstarve

Otstarbe all on mõeldud sõnastiku koostamise põhieesmärki. Tõlkesõnastikega tegelevatele üldleksikograafidele meeldib juba väga ammu jagada sõnastikke kirjeldatud keelepaari suuna järgi: võõramalt tuntumale on passiivsed, tuntumalt võõramale aktiivsed sõnastikud. Aluseks võetakse keeletegevuse neli aspekti: lugemine, kirjutamine, kuulamine, rääkimine. Tervet passiivsete ja aktiivsete sõnastike astmikku on põhjalikult käsitlenud Rootsi leksikoloog Bo Svensén käsiraamatus „Praktiline leksikograafia” (Svensén 1993). Ideaaljuhul peaks iga keelepaari jaoks olema neli sõnastikku. Maailmakeeltes on see võimalik, väikese rahvaarvuga eestlastel liigne luksus ning oskusleksikograafias veel eriti. Ent ka oskussõnastikku tehes võib muidugi nende keeletegevuse nelja aspekti peale mõelda.

Passiivne sõnastik aitab lähtekeelset teksti lugeda või kuulata inimesel, kes lähtekeelt ei oska või oskab kehvasti, aga kel on teksti mõistmiseks tarvis lähtekeele termineist aru saada. **Aktiivne** sõnas-

tik peab aga andma inimesele abi omaks kirjalikuks või suuliseks tekstiloomeks, seetõttu andma rohket infot ja sellist on palju ras- kem teha. Meie oskussõnastikud on üldjuhul passiivsed (eriti on seda muidugi eespool kirjeldatud vihjesõnastikud).

Sellega seoses on Arvi Tavast juhtinud tähelepanu sõnastiku kasutamise ja kasutuskõlblikkuse olenemisele lugeja kompetent- susest ehk asjatundlikkusest. Seda „tasub eraldi vaadata sihtkeele ja käsitletava ainevaldkonna suhtes. Sihtkeelt emakeelena kõnelev, valdkonnaalase ettevalmistuseta filoloogist tõlkija otsib sõnastikust hoopis teistsugust infot kui kehvapoolse sihtkeeleoskusega eri- alaspetsialist, neile lisaks on veel olemas inimesed, kes tunnevad nii keelt kui ka ala suurepäraselt, ja need, kes kumbagi eriti ei tunne, pluss täielik vaheastmete spekter” (Tavast 2002a: 407–408, samas ka joonis „Sihtrühmalt eeldatavate teadmiste skaalad ja mõningad sihtrühmade näited”, kuhu on paigutatud erialatundja, kogenud tõlkija, filoloog ja võhik).

Siinse raamatu autor on filoloog, täpsemalt keelekorraldaja ja terminoloog, ning selleks jääb ta ka oskussõnastikke kasutades ja hinnates. Sean seetõttu esikohale **eesti oskussõnadele sobivaima kuju leidmise ja kinnistamise**, teisele – oskumõistete sisus ja mahus kokkuleppimise ning nende seletamise, kolmandale – teiste keelte tõlkevastete esitamise. Tihtipeale need eesmärgid põimuvad, mille kohta on kirjutatud käesolevas peatükis eespool, ning ma ei käsitle siin enam eraldi seletus-, tõlke- ja õppesõnastikku. Allpool aga mõnest eriotstarbelisest sõnastikuliigist.

Sagedussõnastik peab näitama, missugused sõnad mingil eri- alal või valdkonnas sagedamini korduvad. Oskuskeele kui allkeele kohta kokku on see küllap vähese väärtusega, sedavõrd erinevad on erialakeeled. Eriala või valdkonna sagedussõnastiku materjaliks on seega ühe alloskuskeele kõik sõnad – nii terminid kui ka mit- teterminid. Lätlased koostasid eelmise sajandi kuuekümnendail- seitsmekümnendail läti keele sagedussõnaraamatu, mille I köide

oli tehnikakeele ja IV kõide teaduskeele sagedussõnastik (vt Erelt 1982: 156–157, 203). Samasugused on olemas ka vene keele kohta. Eestlastel selliseid raamatuid pole, on Heiki-Jaan Kaalepi ja Kadri Muischneki „Eesti kirjakeele sagedussõnastik” (Tartu, 2002), mis tehtud ilukirjandus- ja ajaleheteksti põhjal.

Katseliselt on Eesti Keele Instituudis tehtud üks väga spetsiifiline sõnastik: seadustekstide grammatiline sagedussõnastik (http://www.eki.ee/teemad/seadused_dic/). Lähtematerjaliks oli kümnest seadusest koosnev tekstikorpus (Riigi Teataja tekstid aastaist 1996–1997, kokku üle 100 000 sõnavormi). Kõik sõnavormid analüüsiti morfoloogiliselt, misjärel ühestati mitmesed tulemused. Nii tähestiku kui ka sageduse järgi järjestati kaks sõnastikku: eri sõnade (4385) ja eri sõnavormide (11 556) sõnastik.

Pöörd sõnastik esitab sõnad pöördjärjestuses, st sõnade tähes- tikulisel järjestamisel on liigutud sõna lõpust alguse poole, vastu- pidi tavapärasele suunale. Sellist mingi eriala või valdkonna kohta tehtud sõnastikku saab kasutada terminite struktuuri uurimisel ja nende keelelisel korrastamisel. Olenevalt erialast on vajadus pöörd- sõnastiku järele muidugi erinev. Kõige sobivam on see rangelt süs- teemsetel erialadel, nagu nt keemia. Vene või inglise keele kohta on sellised (nt tehnikakeele pöörd sõnastikud) usutavasti olemas. Eesti oskuskeele kohta ei ole, ent pole ka pakilist vajadust, kuivõrd meil on juba ammu olemas 1960. aasta ÕSi põhjal tehtud eesti kirjakeele pöörd sõnastik: Robert Hinderling „Rückläufiges estnisches Wör- terbuch I. Das Material der Grundformen” (Regensburg, 1975). 1976. a ÕSile toetub Anthony Rowley ja Ludwig Hitzenbergeri „Rückläufiges estnisches Wörterbuch. Eesti keele pöörd sõnaraamat (sõnalõpuline leksikon)” (Bayreuth, 1979).

Tesaurus on deskriptoreid, s.o infootsikeele märksõnu, ja nen- devahelisi seoseid esitav sõnastik. (Sia ei puutu *tesauruse* varasemad tähendused: hiidsõnastik, mis taotleb keele sõnavara ammendada; mõisteline sünonüümi- ja antonüümisõnastik.)

Olen 2005.–2006. a olnud kahe haridustesauruse toimetaja. Need olid eurotesaurused, kus lisati eestikeelsed terminid ja tõlgiti mõisteselgitused, niivõrd kui neid lähtetekstis oli esitatud. See oli mulle raske katsumus, sest aluseks oli ingliskeelne tesaurus – sedakaudu siis ka teistsugune mõistesüsteem kui meil tavaks. Selle kõigeaga peame aga harjuma ja selle järgi käima (kõrghariduses Bologna kokkuleppe järgi). Andmed dokumentide sisu kohta salvestatakse etteantud deskriptorite varal otsisüsteemi ja hiljem saab nende deskriptorite kaudu päringuid vormistades arvutiga kiiresti leida dokumente ja otsitavaid kohti. Tesaurus peab sisaldama ka deskriptorite sünonüüme koos viidetega deskriptoreile. Siin ongi üks raskusi: ei tohi lasta ennast kaasa haarata inglise sünonüümide tõlkimisest. Võib vabalt olla, et mõistel on inglise keeles mitu terminivarianti, aga eesti keeles vaid üks kinnistunud termin. Ja võib muidugi olla vastupidi: ühele inglise terminile võib vastata mitu eestikeelset terminit, kuivõrd eesti oskussõnavaras on suures koguses tekstis kasulikke rööptermineid (eriti oma- ja võõrterminid kõrvuti). Tuleb mõelda mõistele ja olla oma keele, mitte inglise keele sees. Teine raskus on selles, et keelekorraldajal on tahtmine ettepoole vaadates esitada korrastatud, soovitatavaid eesti termineid, kuid ta peab vaatama tahapoole, arvestama igasuguseid tekstides levinud väljendusi. Muidu ei otsi deskriptorid tarvilikke dokumente üles. Mõne tesauruse puhul nõutakse veel iga termini kohta dokumenteeringut, kus soliidses õigus- või keeleallikas termin esineb, st tahetakse välistada juhuslikud väljamõeldised. Seega on tesauruse (eriti eurotesauruse) tegemine üsnagi teiselaadne kui oskussõnastiku tegemine, aga kuivõrd teiselaadne, seda pidin ise kogema.

Nõukogude ajal tehti Eestis tesaurus seadusandlike tekstide automatiseeritud otsimise süsteemis JURIOS. Süsteem loodi Tartu ülikooli kriminoloogialaboris 1970. aastate algul, tema tesaurusse kuulus üle 10 000 deskriptori. Praegu on veebis aadressil <http://www.legaltext.ee/et/tesaurus/> keeleteadlase Ene Vainiku koosta-

tud „Õigusmõistete teaurus” (Tallinn: Eesti Õigustõlke Keskus). Deskriptorid (ja kohati seletused) on eestikeelsed, muukeelseid vasteid ei ole. Teauruse autor ise on oma töö kohta kirjutanud: „Selles projektis on teaurus arvutileksikon, kus sõnad ja väljendid on koondatud sünonüümsusseose järgi nn **sünohulkadesse**, nii et iga sünohulk väljendab üht tähendust (mõistet), nt (*medikament, ravim, rohi*). Sünohulgad on omakorda asetatud kindlatesse semantilistesse seostesse. Põhilised on hierarhiaseosed, osa-terviku seosed, antonüümiaseos, põhjustamisseos, rolliseosed. Need seosed kajastavad leksikoni põhilist semantilist korraldust. Sellises mõttes moodustab teaurus keeleressursi, mis on kasutatav keeletehnoloogilistes rakendustes, nagu semantiline täistekstiotsing, automatiseeritud keeleõpe ja masintõlge. Samuti on tal väärtus keele semantilise korralduse uurimisel.

Teauruse põhikomponendid on **leksikaalne andmebaas**, mis sisaldab andmeid ja teadmisi teaurusesse võetud sõnade ja väljendite ning nendevaheliste semantiliste seoste kohta; **vahendid teauruse haldamiseks** (sõnade või seoste lisamine või kustutamine, otsingud kindlate parameetrite järgi jne) ja **kasutajaliides**, mis võimaldab kasutajal saada teaurusest vajalikku infot” (Vainik 1998: 46).

Kui eelmised kolm oskussõnastiku eriliiki olid enam-vähem märksõnastiku ülesehituse järgi, siis järgmisel kahel on aluseks sõnastikus esindatud leksikaalne allsüsteem (sõnavara kiht).

Lühendisõnastik esitab ühe eriala või valdkonna lühendeid ühes või kõrvutavalt mitmes keeles. Eriti tarvilikud on lühendisõnastikud tänapäeva meditsiini- ja keemiakeeles, mida on tabanud tohutu inglise lühendite tulv. Meil on olemas Pavel Bogovski ja Ilmar Laane koostatud „Meditsiinitermine lühendid” (Tallinn: Medicina, 1999). Seal on tähestikjärjestuses koos eesti, inglise, ladina, saksa ja prantsuse lühendid, võõrkeelsetel eesti vasted. 1998. a suure „Inglise-vene-eesti keemia sõnaraamatu” lõpus on

110-leheküljeline lühendisõnastik, kus inglise lühendid on avatud inglise, vene ja eesti keeles (näide 17).

Võõrsõnastik esitab eriala või valdkonna sõnavarast üksnes võõrsõnad. Eesti oskussõnastikest esindab seda liiki üksainus teos – Juhan Auli „Zooloogia võõrsõnade leksikon” (Tallinn: Valgus, 1978). Sellesse raamatusse on võetud ligi 5000 märksõna, milledest ladinakeelsed on vormistatud kursiivis (nagu tsitaatsõnad ikka) ning meil võõrtermineina käibivad püstkirjas. Edasi järgnevad artiklis eesti omatermin või sisuseletus ning võõrtermini päritoluandmed (näide 18). Pärast sõnastiku põhiosa seisab eesti omaterminite register.

Lõpuks veel üks eriotstarbeline oskussõnastik – **koolkonna-sõnastik**, mille eesmärk on tutvustada ühe teaduskoolkonna (-suuna) mõistevara ja sellele vastavaid termineid. Nii on lingvistidel olemas suurte XX sajandi lingvistikakoolkondade sõnastikud: Praha koolkonna sõnastik „Dictionnaire de linguistique de l'école de Prague par Josef Vachek” (Utrecht/Anvers, 1960) (vt eespool tsitaatnäidetega oskussõnastiku kohta ja näide 15); Ameerika deskriptiivse lingvistika sõnastik „A Glossary of American Technical Linguistic Usage 1925–1950 by Eric P. Hamp” (Utrecht/Antwerp, 1957) – ka selles on mõisted avatud tsitaatide kaudu; Evald Langi generatiivgrammatika sõnastik „Terminologie der generativen Grammatik” – käsikirja järgi eesti keelde tõlgitud ja eesti terminitega täiendatud kogumikus „Keele modelleerimise probleeme 3.3” (Tartu Ülikooli toimetised, vihik 232, 1969). Viimases on kõrvuti inglise, saksa, vene ja eesti generatiivgrammatika terminid, kuid originaalis olnud tsitaatselused koolkonna teadlaste töödest jäid kahjuks eesti väljaandest kõrvale.

Eestis on välja antud „Tartu-Moskva semiootikakoolkonna mõistesõnastik” [Rööppealkiri vene ja inglise keeles.] (Tartu Ülikooli semiootika osakond, 1999). Selles on umbes 300 mõistet, märksõnad ja seletused on venekeelsed, registrid inglise ja eesti keeles.

Kokku võttes. Iga eriteadlast, kes hakkab oma ala oskussõnavara sõnastikuks kokku panema, huvitab, mis võimalused sõnastikule kuju andmiseks on: kui suur teha, kas piirduda oma alaga või hõlmata natuke ka piirialade oskussõnu, missugune peaks olema sõnastiku ülesehitus (makrostruktuur), mis oleks kõige otstarbekam esikohakeel ja missuguste teiste keelte terminivasteid esitada, kuidas panna kokku terminiartikkel (mikrostruktuur), kas ainult koguda ja kirjeldada olemasolevaid oskussõnu või anda ka kasutussoovitusi. Siinne peatükk on püüdnud mitmesuguseid võimalusi kirjeldada ja tuua nende kohta näiteid eesti oskuseleksikograafiast. Võimaluste kombinatsioone on rikkalikul hulgal ja kui eriteadlane on nendest ühe kavandanud, siis on tal sellega oma oskussõnastiku tüüp valmis. Oletame nt: valikuline (hõlmab üksnes olulisema osa oma eriala sõnavarast), lihttähestikuline, neljakeelne (eesti keelega esikohal ja 3 registriga), piirdeselgituste ja seledega, normatiivse eestikeelse osaga sõnaraamat.

Oskussõnastiku keelendivalikul on üks olulisi kriteeriume **katvus**, mis tähendab, et sõnastik peab erialakeelt võimalikult hästi hõlmama. Saab välja mõtelda parima viisi, kuidas sõnastiku mahtu paisutamata näidata peale nimisõnade ka omadussõnu (ja nende juures tüüpilisi ühendeid nimisõnadega), liitsõnade suurt koguhulka sisse toppimata anda nende moodustusmallid tähtsamate liitsõnade esindatuse kaudu, esitada nii verbe kui ka deverbaale ehk verbituletisi, et tekstis osataks kasutada mõlemaid.

Pärast sõnastike ülevaatamist on jäänud sõelale järgmised soovid.

1. Oskussõnastik esitagu eriala leksikat optimaalses koguses – ei liiga vähe ega liiga palju. (Sõnastikukasutajad teavad: on olemas päris suuremahulisi kummalisi oskussõnastikke, millest ei leia otsivat infot peagu kunagi, ning samas on väikesemahulisi, mille koostaja on hästi läbi näinud kasutaja soovid.)

2. Oskussõnastik esitagu terminite ja mõistete kohta tarvilik info ja jätku välja kõik üleliigne. Info peab püsima eriala piires, s.o mitmetähenduslike terminite puhul tuleb arvestada ainult oma eriala.
3. Infoesitusviis olgu ühe oskussõnastiku sisesi ühtlustatud ja hõlpsasti arusaadav.

Nende kolme soovi täitmisest oleneb oskussõnastiku **tõhusus**.

OSKUSSÖNASTIKE VORMISTUSNÄITEID

8489. **variable valence** ✦ muutuv valents ✦ переменная валентность
8490. **variance** ✦ vabadusaste; mitmekesisus, variantsus ✦ степень свободы; вариантность
8491. **variant** ✦ variant, teisend ✦ вариант, разновидность
8492. **varied** ✦ mitmekesine, varieeruv ✦ изменившийся, разнообразный
8493. **variety** ✦ mitmekesisus, mitmekesine valik ✦ разнообразие
8494. **various** ✦ mitmekesine, mitmesugune ✦ разнообразный, разный
8495. **varnish** ✦ lakk; värnits; lakkima ✦ лак; олифа; покрывать лаком
8496. **vat dye** ✦ küüpvärvaie ✦ кубовый краситель
8497. **vector** ✦ vektor ✦ вектор
8498. **vectorial** ✦ vektor- ✦ векторный
8499. **vegetable carbon** ✦ taimne süsi ✦ растительный уголь
8500. **vegetable fat** ✦ taimerasv ✦ растительный жир
8501. **vegetable oil** ✦ taimeõli ✦ растительное масло
8502. **velocity** ✦ kiirus ✦ скорость
8503. **velocity constant** ✦ (reaktsiooni) kiiruskonstant ✦ константа скорости (реакции)
8504. **velocity head** ✦ dünaamiline rõhk ✦ скоростной напор
8505. **vener** ✦ vineer ✦ фанера
8507. **venom** ✦ mürk ✦ яд
8508. **Venturi scrubber** ✦ Venturi skraber ✦ скруббер Вентури
8509. **vermillion** ✦ kinaver (*min*), HgS ✦ киноварь
8510. **vertical tube** ✦ püsttoru ✦ вертикальная труба
8511. **vesicle** ✦ vesiikul, gaasimull, poor, õõs ✦ везикула, пузырёк, пора
8512. **vessel** ✦ nõu, anum ✦ сосуд
8513. **vial** ✦ väike pudel ✦ бутылочка
8514. **vibrating mill** ✦ vibroveski ✦ вибромельница
8515. **vibration** ✦ vibratsioon; võnkumine ✦ вибрация; колебание
8516. **vibrational** ✦ võnke- ✦ колебательный
8517. **vibrational energy** ✦ võnkeenergia ✦ энергия колебаний
8518. **vibration frequency** ✦ võnkesagedus ✦ частота колебаний
8519. **vibration-rotation spectrum** ✦ vibratsioon-rotatsioonspekter ✦ вращательно-колебательный спектр
8520. **vibronic energy** ✦ vibro(o)energia ✦ вибронная энергия
8521. **vicinal** ✦ naaber- ✦ соседний
8522. **vicinal group** ✦ naaberrühm ✦ соседняя группа
8523. **vicinity** ✦ naabus ✦ соседство
8524. **vinegar** ✦ veiniäädikas ✦ винный уксус
8525. **vinegar salt** ✦ kaltsiumatsetaat, kaltsiumetanaat, Ca(C₂H₃O₂)₂ ✦ ацетат кальция
8526. **vinyl** ✦ vinüül-, CH₂=CH- ✦ винил-
8527. **vinyl halide** ✦ vinüülhalogeniid ✦ винилгалогенид

Näide 1. Inglise-eesti-vene **keemia sõnaraamat**. Koostanud Hergi Karik, Tiit Erelt, Helvi Hõdrejärv, Jüri Kann, Ülo Lille, Valdek Mikkal, Leevi Mölder, Vello Past, Tõnis Pehk, Maie Raukas, Lembi Tamm, Toomas Tenno, Heiki Timotheus, Ants Tuulmets. Tallinn: Eesti Entsüklopeedia-kirjastus, 1998. 703 lk.

tiputegur vt amplituuditegur

tipuvastutus, tipuosalus

en peak responsibility

de Höchstlastanteilung

ru ответственность за пиковый период
Ensiüst. Hinnakujunduse ja maksude süsteem, mis jaotab tipu katmisega seotud kulud tarbijate vahel proportsionaalselt nende tarbimisele tipu ajal.

tipuvoltmeeter

en peak voltmeter

fi huippuvoltimittari, huippujännitemittari

de Spitzenspannungs-Messgerät

ru пиковый вольтметр

Elmöödt. Voltmeeter vahelduvpinge maksimaalväärtuse mõõtmiseks.

tipuvõimsus, tipukatmisvõime

en peaking capacity

fi kuormitushuipua ajava kapasiteetti

ru пиковая мощность

Ensiüst. Generaatori võimsus, mida tavaliselt kasutatakse tippkoormuse katmiseks.

tipuväline aeg

en off peak hours

fi huipun ulkopuolinen aika

ru внепиковое время

Ensiüst. Lepinguga või muude lepetega kindlaksmääratud tunnid või muud madalama elektritarbimisega ajaperioodid.

tipuväline energia

en off-peak energy

de Energie ausserhalb der Spitzenlast, Ausserspitzenenergie

ru непиковая энергия

Ensiüst. Süsteemi suhteliselt madala koormuse ajal tarnitud energia.

tipuväline koormus vt põhikoormus

TLA vt taaslülitusautomaat

toibumine vt taastumine

toime

en action

fi vaikutus

de Wirkung

ru действие

Autom. Ühe või mitne muutuja mõju vaadeldavale muutujale.

toime tee

en action path

fi vaikutustie

de Wirkungsweg

ru путь действия

Autom. Otsene tee, mille kaudu edastatakse toimed.

toime voog

en action flow

fi vaikutuksen eteneminen

de Wirkungsablauf

ru поток действия

Autom. Sisendmuutuja toime tee väljundmuutujale.

toimesuurus vt juhttoime

toimesuuruse muutumiskiirkond

en range of the manipulated variable

fi toimisuureen alue

de Stellbereich

ru диапазон изменения влияющей переменной

Autom. Väärtuste vahemik, milles toimesuurus võib muutuda.

toimesuurusvahemik vt juhttoimevahemik

toimimine _lülitusseadmel

(lülitus)operatsioon

en operation

fi toiminta

de Betätigen, Schalten

ru операция

Elvörk. Lülitli liikuvkontaktide viimine ühest

asendist teise. Võimsuslülitile võib selleks olla kas sulgemis- või avamisoperatsioon.

toimimistsükkel, toimingujada, sulgemine, avamine, automaatne taaslülitus

toimimine vt talitus

toimimisnäitaja

en performance index

fi hyvyysindeksi

de Güteindex

ru показатель качества

Autom. Matemaatiline avaldis, mis iseloomustab juhtimise kvaliteeti määratletud tingimustel.

toimimisseisund, talitlusseisund

en operating state

fi toimintatila

Näide 2. **Elektroenergeetikasõnastik.** Tallinna Tehnikaülikooli elektroenergeetika instituut, TTÜ kirjastus, 2005. 1023 lk.

- involuntary perjury** недобровольное лжесвидетельство sunnitud valeütlus; sunnitud valevanne
- 39 **permit** разрешение; пропуск luba; pääsik
- import permit** импортное разрешение sisseeveoluba, impordiluba
- 40 **to permit jurisdiction** допускать юрисдикцию õigusemõistmist lubama, jurisdiktsiooni lubama
- 41 **to perpetrate** совершать toime panema
- 42 **perpetuity** владение на неограниченный срок; пожизненная рента valdus piiramatuks ajaks; eluaegne rendis
- 43 **person** лицо isik
- person skilled in the art** специалист в данной области, лицо, сведущее в данной области (mingi ala) eriteadlane, kogunud isik, kompetentne isik
- artificial person, juristic person** → corporate body
- authorized person** уполномоченное лицо volitatud isik
- natural person, individual** физическое лицо füüsiline isik (vastandina juriidilisele isikule)
- 44 **personal** личный; движимый (об имуществе) isiklik; isikuline, isiku-; isik-; vallas-
- 45 **to personate the inventor** выдавать себя за изобретателя leiutajana esinema
- 46 **personnel** персонал, личный состав isikkoosseis, personal
- patent personnel** персонал, занятый патентной работой; персонал патентного подразделения; патентоведы patendipersonal
- 47 **pertinent** подходящий; применимый; имеющий отношение к делу kohane, sobiv, vastav
- 48 **petition** прошение; письменное заявление palvekiri, petitsioon; avaldus
- petition for cancellation** → application for cancelling
- petition for grant of patent (USA, Can)** → application for grant of patent
- petition for review, petition to revive, request for reconsideration** ходатайство о пересмотре, заявление о пересмотре taasläbivaatamise avaldus, uuesti läbivaatamise avaldus
- petition for urgency** → application for urgency
- petition to the Commissioner (USA)** письменная просьба, поданная на имя комиссара патентного ведомства palvekiri patendiameti ülemale
- patent petition (USA, Can)** → application for letters patent (GB), patent application
- 49 **to petition** подавать ходатайство, подавать прошение paluma, palvega esinema
- 50 **petitioner** заявитель; проситель avaldaja; paluja, palvega esineja
- 51 **phrasing** формулировка sõnastamine, formuleerimine; sõnastus, formuleering
- 52 **pirate** нарушитель авторского права; нарушитель патентного права autoriõiguse rikkuja; patendiõiguse rikkuja
- 53 **piracy** нарушение авторского права; нарушение патентного права väime piraatlus, autoriõiguse rikkumine; patendiõiguse rikkumine
- piracy of a design** нарушение права на промышленный образец tööstusnäidiseõiguse rikkumine
- 54 **place** место; местонахождение; должность koht; asukoht, asupaik; amet, ametikoht
- place of filing of the patent application** место подачи заявки на патент patenditaotluse esitamise koht
- place of residence** местожительство elukoht

Näide 3. Inglise-vene-eesti **patendinduse sõnaraamat**. Koostanud Hans Wörk, Heino Koitel, Ants Kukrus, Arved Lilleväli. Toimetanud Tiitu Erelt. Tallinn: Valgus, 1976. 363 lk.

M rattad-rehvid / Räder und Bereifung / wheels and tyres
/ колеса и шины

1—31
1—19

M

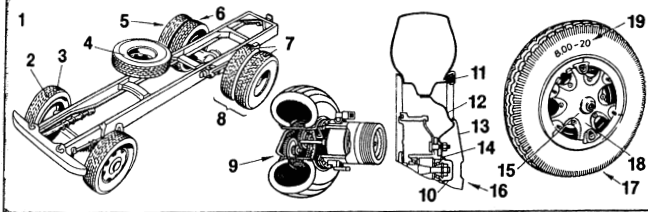

M1 ratas / Rad *n* [mit Reifen] / [tyred] wheel / колесо [с шиной]

M2 esiratas / Vorderrad *n* / fore (front) wheel / переднее колесо

M3 juhtratas / gelenktes Rad *n* / steerable wheel / управляемое колесо

M4 varuratas / Reserverad *n* / extra (spare) wheel / запасное колесо

M5 tagaratas / Heckrad *n*, Hinterrad / back (rear) wheel / заднее колесо

M6 veoratas / Antriebsrad *n* / drive (driving, traction) wheel / ведущее колесо

M7 paarisratas / Zwillingrad *n* / coupled wheel / сдвоенное колесо

M8 topeltratas / Doppelrad *n* / doubled (double-tyre, dual-tyre, twin) wheel / двойной скат, двускатное колесо

M9 ajamratas / Radnaben-Einzelantrieb *m* / motor-in-wheel, motorized wheel [drive] / мотор-колесо

M10 laagrikate / Achskappe *f*, Nabenkappe / axle (dust) cap / колпачок ступицы

M11 tasakaalustusviht-V111

M12 rattaklip / Radscheibe *f* / wheel disc (plate) / диск колеса

M13 ehiskapsel, ilukapsel / Raddeckel *m*, Radkappe *f*, Zierdeckel / cover disc, hub plate, [ornamental] hub cap, wheel cap / декоративный колпак

M14 rumm / Radnabe *f* / boss, hub / ступица

M15 kodarumm / Radstern *m* / wheel spider / спицевая ступица

M16 kilpratas / Scheibenrad *n* / budd (disc, plate, web) wheel / дисковое колесо

M17 kodarratas / Speichenrad *n* / spider (spoked) wheel / колесо со спицами

M18 kodar / Speiche *f* / spoke / спица

M19 rehvimõõde / Reifengröße *f* / tyre size / размер шины

M20 rehvi ventii / Reifenventil *n* / inflation (tyre) valve / вентиль шины

M21 ventiiikübar / Staubkappe *f*, Ventilhut *m*, Ventilkappe / cap-and-wrench, valve cap (hood) / колпачок вентиля

M22 Schraderi ventii, sulgurventii / Schraderventil *n* / Schrader valve / вентиль Шрадера, золотниковый вентиль

M23 sulgur / Ventileinsatz *m* / valve core / золотник

M24 ventiiikere / Ventilkörper *m* / valve body / корпус вентиля

M25 [kumm]kõrsventii, Woodsi ventii / Woodsventil *n* / rubber-tube (Woods) valve / вентиль Вудса

M26 velg / Rad *n* / [tyre] rim, wheel [disc] / диск колеса [с ободом], колесо [без шины]

M27 kilpvelg / Scheibenrad *n* / disc wheel / дисковое колесо [без шины]

M28 rattamutter / Rad[befestigungs]mutter *f* / hub (tyre-rim, wheel) nut / гайка [крепления] колеса

M29 rattapolt / Rad[befestigungs]bolzen *m* / wheel stud / болт (шпилька) [крепления] колеса

M30 kilbita velg, põidvelg / Ringfelge *f* / centerless wheel / бездисковое колесо

M31 põikosandatast põidvelg / dreiteilige Ringfelge *f*, Trilixfelge / Trilix wheel / бездисковое колесо с поперечно-разборным ободом

Näide 4a. Heido Ots. **Autosõnastik**. Eesti-saksa-inglise-vene. Tallinn: Mats, 1993. 281 lk; Heido Ots. Autosõnastik. Soome terminid. Tallinn: Mats, 1993. 80 lk. (Põhiosa.)

seat ~ P88
 selector ~ J9
 shift ~ J9
 side ~ L10
 range
 cruising ~ Z84
 spark plug heat ~ Q232
 transportation ~ X16
 visibility ~ Z46
 rate
 ~ of freight X57
 ~ of fuel consumption Z80
 vehicle-in-operation ~ X72
 wear ~ V35
 rating
 octane ~ V18
 plug ~ Q136
 plug preignition ~ Q136
 ratio
 air excess ~ E26
 air-fuel ~ E21
 aspect ~ of tyre M87
 charge ~ Z93
 compression ~ Z92
 delivery ~ Z93
 mass-to-power ~ Z116
 ~ of height to width M87
 payload ~ X55
 power-to-volume ~ Z124
 reactor J29
 recap M58
 receiver
 car radio ~ P80
 recharge ~ V96
 reciprocate Z154
 recirculation
 exhaust gas ~ E205
 recondition V11
 recorder
 journey ~ Q31
 mileage ~ Q30
 running ~ Q211
 total mileage ~ Q30
 rectifier Q60
 selenium ~ Q92
 refill v V132
 reflector Q174, Y5
 refuge Y54
 regulator Q58
 current ~ Q90
 pressure ~ O78
 voltage ~ Q87
 voltage and current ~ Q91
 warm-up ~ E183
 window ~ P119
 relay Q236
 battery charge ~ Q5
 fan ~ Q222
 field ~ Q88
 guard ~ Q88
 horn ~ Q212
 horn button ~ Q212
 reverse-current ~ Q89
 starter ~ H6
 reliability Z203
 ~ of service Z203
 operational ~ Z203
 remove v V104
 remover
 tyre ~ V109
 repair V23
 capital ~ V25
 light ~ V24
 running ~ V24
 thorough ~ V25
 repair v V11
 replacement V144
 exchange ~ V162
 replenish V132
 reservation
 central ~ Y8
 reservoir L80
 air brake ~ O60
 brake ~ O60
 compensator ~ O35
 oil ~ G15
 resistance Q240
 air ~ Z14
 climbing ~ Z4
 frontal ~ Z193
 grade ~ Z4
 head ~ Z193
 road ~ Z7
 rolling ~ Z10
 ~ to acceleration Z5
 ~ to motion Z8
 wind ~ Z14
 resistor Q97
 suppressor ~ Q133
 resonator E116
 rest
 arm ~ P57

Peatükk 1

ÜLDMÕISTED

101. **Rahvastikuteadus**¹ ehk **demograafia**¹ uurib rahvastiku tema arvu, **koostise**² ehk **struktuuri**² ja arengu seisukohast, samuti rahvastiku kvantitatiivselt väljenduvaid üldtunnuseid. Statistikaterminoloogias võib mistahes kindlapiiriliste elementide kogumit nimetada **üldkogumiks**³ ehk **populatsiooniks**³. Demograafias märgib termin **rahvastik**⁴ ehk **populatsioon**⁴ (**inimpopulatsioon**⁴) kõiki mingil territooriumil asuvaid **elanikke**⁵ ehk **asukaid**⁵. Koos vastava täpsustusega võib rahvastik tähendada ka mõnda **rahvastikurühma**⁶ ehk **rahvastikuosa**⁶, näiteks *kooliealine rahvastik (346–7)*, *abiellumisevõimeline rahvastik (514–2)*. Sageli kasutatakse terminit *rahvastik* ka rahvastiku **suuruse**⁷, s.o **rahvastikku** (101–4) kuuluvate inimeste **arvu**⁷ (**koguarvu**⁷) tähenduses.

1. Demograafia n – demograafiline a – demograaf n: asjatundja rahvastikuteaduse vallas. Rahvastikuteaduse sünonüümina on kasutatud varem ka **rahvastikuõpetust**.

4. Rahvastiku sünonüümina võib mitme- ja liitsõnalistes terminites esineda erandjuhul ka **rahvas** (vrd 305–2 ja 333–3). Seda ainult siis, kui rahvastikku vaadeldakse tervikuna, eristamata mingisuguseid rühmi või osi, nt *rahvaloendus* (loendatakse kõiki inimesi), *rahvaarv* (kõigi inimeste üldarv). Kui sama inimkogumit vaadeldakse struktureerituna, s.o jaotatuna mingiteks rühmadeks, saab kõnelda ainult *rahvastikust* (101–4), nt *rahvastiku soostruktuur* (mitte *rahva soostruktuur*), *rahvastiku vanuskoostis*.

5. Mingi territooriumi elanike koondnimetusena kasutatakse ka sõna **elanikkond**; selle tarvitamine rahvastiku sünonüümina sobib rohkem kitsamalt piiritletud ala asukate tähistamiseks, nt *küla elanikkond*.

102. Demograafia haruteadused kannavad nimetusi, mis peegeldavad nende uurimisobjekte ja metodoloogiat. **Ajalooline demograafia**¹ tegeleb mineviku rahvastikuga, kelle kohta on olemas kirjalikud ülestähendused. Niiisuguste allikate puudumisel nimetatakse muistsete rahvastike uurimist **paleodemograafiaks**². **Kirjeldav demograafia**³ annab ülevaate rahvaarvu, selle geograafilise jaotuse ja struktuuri muutustest **rahvastikustatistika**⁴ ehk **demograafilise statistika**⁴ vahenditega. Algselt tähistas **teoreetiline demograafia**⁵ rahvastikunähtuste omavaheliste kvantitatiivsete seoste käsitlemist, samastudes matemaatiliste meetodite laialdase kasutamise tõttu **matemaatilise demograafiaga**⁶. Kui rahvastiku uurimine toimub *demograafilise analüüsi* (103–1) vahenditega, nimetatakse seda sageli **demograafiliseks uuringuks**⁷. Selline uuring võib käsitleda **demograafilist seisundit**⁸ ehk **rahvastikusituatsiooni**⁸, st rahvastiku koostist ja muutumist mingi suhteliselt lühikese aja jooksul. Kõigis eelmainitud haruteadustes pannakse suurt rõhku nähtuste kvantitatiivsetele aspektidele ning mõnikord viidatakse neile kui **formaaldemograafiale**⁹. Laiematähenduslik termin **rahvastiku–uuringud**¹⁰ hõlmab ka demograafiliste sündmuste ja sotsiaalsete, majanduslike ning teiste nähtuste vaheliste seoste käsitlemist.

7. Eesti keeles tehakse vahet **uuringu** kui uurimistöö tegemise ehk uurimisprotsessi ja **uurimise** kui kirjapandud uuringutulemuse vahel.

103. **Demograafiline analüüs**¹ ehk **rahvastikuanalüüs**¹ käsitleb rahvastiku suuruse ja koostise mõju **demograafilistele nähtustele**² ehk **rahvastikunähtustele**², eristades iga **demograafilise muutuja**³ mõju teiste muutujate mõjust. Demograafilise analüüsi abil uuritakse samuti demograafiliste muutujate omavahelisi seoseid ja nende koostoimet rahvastiku koostise määramisel. Eristatakse **kohortanalüüsi**⁴ ehk **põlvkonnaanalüüsi**⁴

Näide 5. Mitmekeelne **demograafiasõnastik**. Eesti väljaanne. Toimetanud Kalev Katus. Tallinn: Eesti Demograafia Assotsiatsioon, 1993. 118 lk.

Geneetika ja pärilikkus

Geneetika on bioloogia haru. See on teadus **pärilikkusest**, s.o. tunnuste edasikandumisest ühelt põlvkonnalt teisele. Pärilikkuse kandjateks on **kromosoomid**. Kromosoomid koosnevad **geenidest** – “kodeeritud juhenditest” organismi ehituse ja talitluse kohta. Lähemalt käsitletakse geenide osa pärilikkuses lk. 98.

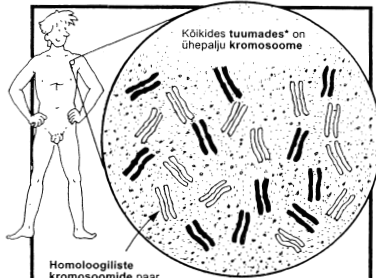

Homoloogiliste kromosoomide paar

• **Kromosoomid** on moodustised, mis on kõikide rakkude **tuumades*** alati olemas, kuid ainult raku jagunemise ajal ja eriliste värvidega töödeldult mikroskoobis nähtavaks saavad. Kõik kromosoomid koosnevad ühest **DNA** (vt. **nukleiinhapped**) molekulist ja valkudest, mida nimetatakse **histoonideks**. DNA molekul kujutab endast paljudest **geenidest** koosnevat ahelat.

Igal liigil* on talle omane kromosoomide arv (**diploidne kromosoomistik**). Inimese rakkudes on näiteks 46 kromosoomi. See kromosoomistik koosneb kromosoomipaaridest. Ühte paari kuuluvaid kromosoomi nimetatakse **homoloogilisteks kromosoomideks**.

N = lämmastikalus (koosneb lämmastiku, süsiniku, vesiniku ja hapniku aatomitest).
Neid on 5 tüüpi:
A = adeniin **T** = tümiin
(DNA-s alati paaris)
G = guanin **C** = tsütosiin
(DNA-s alati paaris)
U = uratsiil (leidub ainult RNA-s, DNA-s on selle asemel tümiin)
S = suhkur (koosneb süsiniku, vesiniku ja hapniku aatomitest).
DNA-s on desoksüriboos ja **RNA**-s riboos
P = fosfaatrühm*

• **Nukleiinhapped**. Neid on kahte tüüpi: **DNA (desoksüriboonukleiinhape)** ja **RNA (ribonukleiinhape)**. Mõlemad leidub raku **tuumas*** ja sellest tuleneb ka nende nimetus (ld. *nucleus* – tuum), kuigi RNA-d esineb ka **tsütoplasmas*** – vt. **riboosomid**, lk. 11. Nukleiinhapete molekulid on väga suured ja koosnevad paljudest lüüdist (monomeeridest), mida nimetatakse **nukleotiidideks**. DNA molekulis on kaks nukleotiidahelat keerdunud teineteise ümber **diheliksiks** (mis sarnaneb keerdunud redeliga). RNA molekul koosneb ühest nukleotiidahelast ja näeb välja nagu pikuti pooleks lõigatud redel.

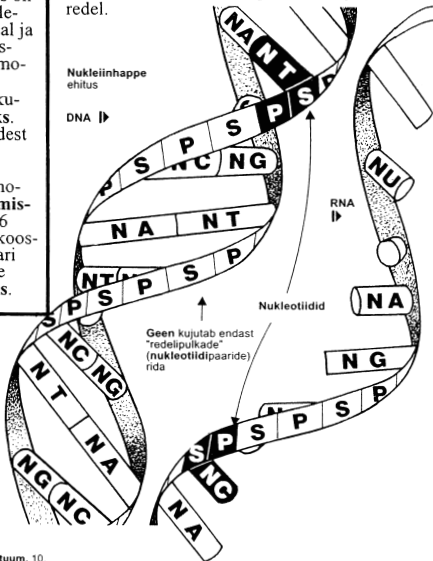

* Fosfaatrühm, 105 (ADP); liik, 110; tsütoplasma, 10; tuum, 10.

Näide 6. Corinne Stockley. **Bioloogialeksikon**. Tallinn: Koolibri, 1998. 128 lk.

N

- nafta** – harilikult tume õlitaoline põlev *maavara; leidub maakoore poorsetes ja lõhelistes kivimites koos gaasiliste lisanditega (*maagaas); tekkinud mereloomade ja -taimede ning alamate organismide miljonite aastate vältel sadestunud *orgaanilistest jäänustest
- narta** – kerge saan või kelk Kirde-Euroopas ja Siberis; tavaliselt veavad seda põhjapõdrad või koerad
- neem** – maanina; merre ulatuva poolsaare tipp; vt *rannajoon*
- niidustep** – metsastepivööndi rohukooslus, mis ühelt poolt sarnaneb *niiduga (rohttaimede rohkus, samblarinne), teiselt poolt aga *stepiga (kevadised lühiajataimed); väga liigirikas; vt *metsastep*
- niiskusemõõtur** – mõõteriist peamiselt õhu (ka vedelike ja tahkete ainete) niiskuse mõõtmiseks; vt *hülgromeeter*, *psühhromeeter*
- niisutus** e irrigatsioon – mulla ja taimede vee- või niisutusparandamine alalise või ajutise veepuuduse leevendamiseks, väetislahustega väetamiseks, sooldunud muldade läbipesemiseks
- niit** – rohuma; taimkatte tüüp, mille moodustavad valdavalt mitmeaastased rohttaimed
- nomaadid** – rändrahvad, kes tegelevad *tundras, *rohtlas ja *kõrbes karjakasvatamisega ning on sunnitud loomadele toidu hankimiseks pidevalt elukohta vahetama
- noor mäestik** – viimase paari miljoni aasta vältel kujunenud *mäestik, mida iseloomustavad kõrged ahelikud, teravatipulised *mäed ja sügavad orud nende vahel; noorte mäestike vööndid paiknevad *laamade servades ning nende piires toimub tänapäevalgi aktiivne mäetekkeprotsess: purskavad *vulkaanid ja toimuvad *maavärinad
- nullmeridiaan** – ka algmeridiaan; kujutletav joon maakera pinnal põhjapoolusest lõunapooluseni; jaotab maakera ida- ja läänepoolkeraks; sellest arvestatakse *geograafilist pikkust; läbib Greenwichi observatooriumi Inglismaal; vt *meridiaan*
- nunatak** – *jäakilbist väljaulatuv ja tavaliselt mandrijää poolt siledaks kulutatud kalju, nt Gröönimaal
- nõgu** – suletud piirjoonega negatiivne *pinnavorm; süvend maapinnas, mille põhjas võib olla soo või järv, kuivadel aladel *soolak; vrd *org*
- nõlv** – positiivse *pinnavormi kallak külg; maismaal nt mäenõlv, ookeani põhjas *mandrinõlv; kuju järgi võib olla nt nõgus, kumer või astmeline, tekke järgi nt varingu- või erosiooninõlv; vt *erosioon*
- nõlvaprotsessid** – protsessid, mis toimuvad nõlvadel raskusjõu mõjul, muutes nende kuju; vt *mudavool*, *seli*, *rusuvool*
- nõmm** – hõreda ja madalakasvulise taimestikuga niit liivmuldadel; esineb lainja või enamvähem tasase pinnamoega *sanduritel, *rannavallidel või kinnistunud *luidetel; kujuneb raiete, karjatamise või põlengu tagajärjel hävinud *nõmmemetsa asemele, lahtiste luidete ja *liivikute taimestumisel, rabade põlemisel; *põhjavesi on sügaval ja sademetevaesel perioodil kuivavad ülemised *mullahorisonid läbi; kasvavad peamiselt liivalembesed taimed nõmm-liivatee, hobumadar jt, üksikud männid, põõsastest kadakas ja kibuvits; levivad Põhja-, Loode- ja Kagu-Eestis ning saartel
- nõmmemets** – kuivadel ja toitainevaestel *leedmuldadel kasvav hõre ja aeglasekasvuline männimets nii rannikuluidetel (nn luitemets), kuivadel liivast meretasandikel kui ka *mõhnastikel ja *sanduritel; kohati kasvab ka arukaske, põõsastest vaid kadakas, puhmarindes ülekaalus kanarbik ja pohl, alustaimestik iseloomulikud pödrasamblikud, islandi käokõrv jm; kasvab peamiselt Põhja-, Loode- ja Kagu-Eestis ning saartel
- näivleatud muld** – kahekihilisel *lähtekivimil kujunenud keskmise huumusesisaldusega muld; pealmise kihi all on tihedam, vett raskesti läbilaskev kiht, mille peale tavaliselt koguneb kevaditi ajutine vesi ja tekitab *leethorizonti meenutava valkja kihi; levinud Lõuna- ja Kesk-Eesti moreenitasandikel, mis on enamasti põllustatud; looduslikuks taimkatteks salu- ja laanemetsad

Näide 7. Väike loodusgeograafia sõnastik. Koostanud Kersti Lepasaar ja Katrin Lumiste. Tallinn: Avita, 2006. 74 lk.

inspectio ocularis [inspektsio okula:ris] kohapealne vaatlus, uurimine

instantia [instantsia] instants, asjaomane asutus; kohtuaste

in statu quo (ante) [in statu kvo: ante] endises olukorras, senises seisundis

institutio [instituu:tsio] institutsioon; instituut; asutus; (väljakujunenud) tava, korraldus; määramine, nimetamine; õpetus

institutio heredis [instituu:tsio here:dis] testamendijärgse pärija nimetamine

Institutiones [institutsio:nes] 1. Justinianuse institutsioq-nid (*Corpus Iuris Civilis*'e esimene sissejuhatav osa 533. aastast, neljast raamatust koosnev praktiline Rooma õiguse õpik); 2. Gaiuse institutsioonid (Rooma juristi Gaiuse Rooma õiguse õpik 2. sajandist, Justinianuse institutsioonide olulisim allikas)

institutum [instituu:tum] korraldus; õigusnormide kogum; instituut, õppeasutus

instrumentum tööriist, töövahend; dokument õigustehingu kohta

instrumentum est probatio probata et non probanda [instrumentum est proba:tsio proba:ta et no:n probanda] dokument on lõplik ja mitte enam kinnitamist vajav tõend

Instrumentum Pacis Monasteriensis (IPM) [instrumentum pa:tsis monasterie:nsis] Münsteri rahuleping (Münsteris 1648. aastal sõlmitud Vestfaali rahu, lõpetas Kolmekümneaastase sõja)

instrumentum privatum [priva:tum] eradokument

instrumentum probationis [probatsio:nis] tõendusmaterjal, tõendusvahend

Näide 8. Klaus Adomeit, Merike Ristikivi, Hesi Siimets-Gross. *Ladina-eesti õigussõnastik*. Tallinn: Eesti Keele Sihtasutus, 2005. 263 lk.

песса́рий pessaar, -i, -i, -e; **внутрима́точный** ~ emakasisene kontratseptiiv; **ма́точный** ~, **ма́точное кольцо**, **кольцо-песса́рий** emakarõngas
пестици́д/ы (обычно мн. ч.; ед. ч. **пестици́д**) pestitsiid/íd, -ide, -e; **отравле́ние** ~ами pestitsiidimürgi[s]tus
пéчен/ь, -и maks, -a, -a; **боле́зни** ~и maksahaigused; **переса́дка** ~и maksa siirdamine; **фу́нкции** ~и maksatalitus; **опе́рировать** ~ь maksa opereerima
пигмента́ция pigmentatsioon, -i, -i, pigmenteerumi/ne, -se, -st; ~я **воло́с** juuste pigmentatsioon; ~я **ко́жи** naha pigmentatsioon; ~я **ра́дужной оболоч́ки гла́з** vikerkesta pigmentatsioon; **наруше́ние** ~и pigmentatsioonihäire; **уси́ление** ~и tugev pigmenteerumine
пигме́нты (обычно мн. ч.; ед. ч. **пигме́нт**) pigmen/did, -tide, -te; **жё́лчные** ~, **жё́лчные** ~ sapipigmentid; **содержа́ть** ~ pigmente sisaldama
пилю́л/я pill, -i, -i, -e; **противозача́точные** ~и rasedusvastased pillid; **лека́рство в -ях** ravim pillide kujul; ~я **от ка́шля** köhapill; **глота́ть** ~и pille neelama
пинце́т pintset/t, -i, -ti, -te; **бра́ть / взять*** ~ом **стери́льную ма́рлеву́ю салфе́тку** pintsetiga steriilset marliřatikut võtma; **удаля́ть / удалы́ть*** **оско́лки сте́кла** ~ом klaasikilde pintsetiga eemaldama
пипе́тка pipet/t, -i, -ti, -te; **глазна́я** ~ silmapipett; **сте́клянная травмобезопа́сная** ~ ohutu klaaspipett; ~ **для гла́зных ка́пель** silmatilkade pipett
пита́ни/е toitmi/ne, -se, -st; toitumi/ne, -se, -st; toitlustami/ne, -se, -st, toitlustus, -e, -t; toi/t, -du, -tu, -te; **де́тское** ~e laste toitlustamine; lastetoit; **диетиче́ское** ~e dieettoitlustus; dieettoit; **добавочное** ~e lisatoit; **здоровое** ~e tervislik toitumine; **искусственное** ~e kunstlik toitmine; **лече́бное** ~e ravitoitumine; **моло́чное** ~e piimatoit; **полноце́нное** ~e täisväärtuslik toit; **пра́вильное** ~e õige toitumine; **уси́ленное** ~e tugev toit; **гигиена́** ~я toitlühügieen; **наруше́ние рациона́льного** ~я ratsionaalse toitumise nõuete

rikkumine; **проду́кты** ~я toiduained; **режи́м** ~я toitumisežiim; toidurežiim; **тип** ~я toitumistüüp; **разраба́тывать / разработа́ть*** **нормы** ~я toidunorme välja lõõtama
пита́тельн/ый toit/ev, -va, -vat, -vaid; toi-te-, toit-; ~ое **вещество** toitaine; ~ый **крем для рук** käte toitekroom; ~ый **раствор** toitelahus; ~ая **смесь** toite-segu; ~ая **це́нность** toiteväärtus; **облада́ть** ~ыми **сво́йствами** toitev olema
пита́ться toitu/ma, -da, -n, -takse; ~ **пра́вильно** õigesti toituima; ~ **разнообра́зно** mitmekülgset toituima; ~ **регуля́рно** regulaarselt toituima
пи́щ/а toi/t, -du, -tu, -te; **гомоге́нная** ~а homogeenne toit; **здоровая** ~а tervislik toit; **оста́тки** ~и toidujäätmel; **приём** ~и söömine; **трёхра́зовый приём** ~и söömine kolm korda päevas; **облегча́ть / облегчи́ть*** **больно́му** приём ~и haigel süü aitama
пищеваре́ни/е seedimi/ne, -se, -st; **наруше́ние** ~я, **расстро́йство** ~я seedehäire; **орга́ны** ~я seedeelundid
пищевари́тельн/ый seedimis-, seede-; ~ые **же́лезы** seedenäärmed, seedenõrenäärmed; ~ая **система** seedesüsteem; ~ые **со́ки** seedemahlad; ~ый **тракт** seedekulgla, seedetrakt; ~ые **ферме́нты** seedeensüümid
пищевод söögitoru, -, -; **искусственны́й** ~ tehissöögitoru; **воспале́ние** ~а söögitorupõletik; **зонди́рование** ~а söögitoru sond[eer]imine; **прободе́ние** ~а, **перфо́рация** ~а söögitoru mulgustus; **рак** ~а söögitoru vähk kasvaja
пищев/ой toidu-; toite-; toiduaine-; ~ой **бала́нс** toitumistasakaal, tasakaalustatud toitumine; ~ые **отравле́ния** toidumürgi[s]tused; ~ая **промы́шленность** toiduainetööstus; ~ой **рацио́н** toiduratsioon; ~ые **токси́коинфе́кции** toidutoksiininfektsioonid; ~ая **це́нность** toiteväärtus
пла́зм/а plasma, -, -t; **измене́ния в** ~е **кро́ви** vereplasma muutused; **соста́в** ~ы plasma koostis
пла́стыр/ь, -я plaast/er, -ri, -rit, -reid;

Näide 9. Eve Raeste, Valentina Štšadneva, Eda Vaigla, Natalija Karasjova. Vene-estli **tervishoiu ja sotsiaaltöö sõnastik**. Toimetanud Tiit Erelt. Tartu, Paide: Kuma, 2005. 214 lk.

ympäristölle vaarallinen ▶ Y087

Y089 ympäristölupa

et keskkonnalupa
en environmental permit (licence)
fr permis *m* environnemental
de Umweltgenehmigung *f*,
Umweltlizenz *f*
sv tillstånd *n* [enligt miljöskyddslagen]
(Sverige), miljötillstånd *n* (Finland),
miljölov *n* *svFI*
lt aplinkosaugos leidimas *m*
lv vides līcenzē *f*
ru разрешение *ср* экологической
организации

A permit needed for activities that will or may cause environmental pollution or degradation; allowed by an environmental authority.

Keskkonnaasutuse luba reostust põhjustada võiva tegevuse jaoks.

Ympäristöviranomaisen myöntämä lupa, joka tarvitaan ympäristön pilaantumista tai sen vaaraa aiheuttavalle toiminnalle (YS).

Y090 ympäristömaksu

et keskkon: atasu
en environmental charge
fr redevance *f* environnementale
de Umweltabgabe *f*,
Umweltschutzabgabe *f*
sv miljöavgift
lt aplinkosaugos rinkliava *f*
lv vides nodoklis *m*
ru плата *ж* за природопользование

A fee which is intended to compensate the environmental pollution or degradation caused by the paying agent/operator of the installation. Keskkonna kasutusõiguse müügihind, mis jaguneb loodusressursi kasutusõiguse tasuks ja heitelasuks (saastetasuks). Korvau, jonka viranomaiset perivät ympäristöä haittaavasta toiminnasta.

Y091 ympäristömerkki, ekomerkki trad

et ökomärkis, keskkonnamärgis
en ecolabel, environmental label
fr écolabel *m*, label *m* écologique (vert)
de Umweltzeichen *n*
sv miljömärke *n*
lt aplinkosauginis ženklas *m*
lv ekomarkējums *m*
ru экологический знак *m*

Y092 ympäristöministeriö

et keskkonnaministerium
en ministry of the environment,
department of the environment,
department of environmental
quality, department of environmental
protection (conservation),
department of environmental
management

fr ministère *m* de l'environnement
de Umwelt[schutz]ministerium *n*,
Ministerium *n* für Umweltschutz
sv miljöministerium *n* (pl -ministeriet),
miljödepartement *n*
lt aplinkos apsaugos ministerija *f*
lv vides aizsardzības ministrija *f*
ru министерство *ср* окружающей
среды

Y093 ympäristömyrkyk

et keskkonnamürk
en environmental toxin
fr polluant *m* toxique
de Umweltgift *n*
sv miljögift *n*
lt aplinkai nuodinga medžiaga *f*
lv vides toksīns *m*
ru вещество *ср*, отравляющее
окружающую среду

Y094 ympäristön kantokyky (ekol.)

et keskkonnamahutavus (ekol.)
en carrying capacity (ecol.),
ecological carrying capacity
fr capacité *f* d'accueil de
l'environnement
de ökologische Belastbarkeit *f*,
Umweltkapazität *f* (Okol.)
sv ekologisk belastningskapacitet
lt ekologinis potencialus tūris *m*
lv uzturēšanas kapacitāte *f* (ekol.),
ekoloģiskā kapacitāte *f*
ru потенциальная ёмкость *ж*
(экосистемы),
переносимый объём *m* (экол.)
The maximum number of individuals of a species that can be supported in an area (ESD). Populatsiooni arvukus, mille puhul populatsioon kasutab keskkonna varusid samal määral, kui need looduslikult uuenevad (OL). Ympäristöressurssien säätelemä suurin populaatiotiheys tietyllä alueella tai tietyssä populaatiossa (BS).

Y095 ympäristön laatu

et keskkonnakvaliteet
en environmental quality
fr qualité *f* de l'environnement
de Umweltqualität *f*
sv miljö kvalitet
lt aplinkos kokybė *f*
lv vides kvalitāte *f*
ru качество *ср* окружающей
[природной] среды

Y096 ympäristönormi.

ympäristölaatumormi*
et keskkonnanorm,
keskkonnakvaliteedi norm,
keskkonnakvaliteedi standard*
en environmental quality standard*

Näide 10. EnDic 2004. Ympäristösanakirja. **Keskkonnasõnaraamat**. Environmental Dictionary. Dictionnaire de L'Environnement. Umweltwörterbuch. Miljöordbok. Vides vārdnīca. Aplinkos apsaugos žodynas. Экологический словарь. Peatoimetaja Aleksander Maastik. Finnish Environment Institute SYKE, Helsinki-Tartu, 2004. 1086 lk.

- pulärwissenschaftliche Literatur / научно-популярная литература
- populaarteaduslik väljaanne.** Vrd. *teaduslik väljaanne.* — popular [science] publication / populärwissenschaftliche Ausgabe / научно-популярное издание
- positiiv,** päripidiste (värvus- ja) heledussuhetega (foto)kujutis. Vrd. *otsepositiiv.* — positive / Positiv / позитив
- positiivfilm,** filmmaterjal positiivide valmistamiseks. Vrd. *filmpositiiv, diafilm.* — positive film / Positivfilm / позитивная плёнка
- positiivmaterjal,** fotomaterjal positiivide valmistamiseks (fotoraber, positiivfilm). — positive material / Positivmaterial / позитивный материал
- positiivmenetus, positiivprotsess** (positiivi saamiseks negatiivi järgi). Vrd. *otsepositiivmenetus, pöördmenetus.* — positive process / Positivprozeß / позитивный процесс
- positiivne tagasiside.** — positive feedback / Mitkopplung, positive Rückkopplung / положительная обратная связь
- positsioon** (näit. mulgupositsioon perfolindil). Vrd. *koht.* — position / Stellung, Stelle, Position / позиция, [место]положение
- positsiooniline arvustusüsteem, positsioonsüsteem** (näit. kahendsüsteem, kümnendsüsteem). — weighted [number] system / Stellenwertsystem / позиционная система счисления
- predikaatarvutus** (matemaatilise loogika osa). — predicate calculus / Prädikatenkalkül / исчисление предикатов
- preprint** vt. *eelpaljundis*
- primaaravaldis.** — primary / Primärausdruck / первичное выражение
- primaarkood** vt. *esmaskood*
- printer,** printiv (väljund)seade. — printing device, printer / Printer, [Ausgabe]drucker, Schreibeinheit / печатающее устройство, устройство печати, ПУ, принтер
- printimine,** informatsiooni automaatväljastus tärkidena paberil, näit. arvutustulemuste väljastus reprinteril. — print[ing], [list] print[ing] / Druck[en] / печатание, печать, распечатка
- printabel,** printitud tabel. — printout; tabulations / Tabellogramm, Tabelle / табуляграмма
- prioriteet,** eelisõigus (infotöötluses). — priority / Vorrang, Priorität / приоритет
- privaattek** vt. *erateek*
- privileegkäsk,** käsk, mida saab kasutada teatud režiimis. — privileged instruction (order, command) / Vorrangsbefehl / привилегированная команда, команда с приоритетом
- probleemorienteeritud, probleemorientatsiooniga** [algoritmikeel vm.]. — problem-oriented / problemorientiert / проблемно-ориентированный
- prognosis.** — prediction, prognosis, forecast / Prognose / прогноз
- prognoosimine.** — prediction, prognostication, forecasting / прогнозирование
- programm,** infotöötalusalgoritm, mis on formuleeritud arvuti vm. seadme jaoks. — program, *programme,* routine / Programm / программа
- programm[eer]ija, programmist,** programme koostav oskustöötaja. — programmer / Programmierer / программист
- programm[eer]imine,** programmi(de) koostamine. — programming,

Näide 11. Eesti-inglise-saksa-vene **infosõnastik**. Koostanud Ustus Agur, Andri Ariste, Helene Johani, Rein Kull, Ilmar Pärtelpoeg, Henn Saari. Tallinn: Valgus, 1977. 279 lk.

primary colors põhivärvused lubavad kasutatavas süsteemis moodustada ülejäänud värvusi, vt ka RGB, CMYK	printer driver printeridraiver printeri juhtprogramm
primary index primaarindeks primaarvõtmeega pöördusindeks	printer engine = print engine
primary key primaarvõti sh andmebaasides, identifitseerib üheselt andmeportsu; vrd foreign key	printer font printerikiri konkreetses printerimudeli jaoks kirjeldatud rasterkiri
primary station primaarjaam andmeedastuse alustamise õigusega	printer port = parallel port
prime v ette valmistama nt paberit printimiseks	printer setup printeri häälestus printeri parameetrite määramiseks
primitive primitiiv (1) süsteemi baaselement; (2) elementaaritoiming	printout = print ¹
primitive type lihttüüp väärtused ei sisalda komponente, nt tärk (vastandina massiivile, kirjele jne)	print preview printivaade, printikuva dokumendi kuvamine kasutaja tellimisel ilmetl lähedasena ta printitud kujule
print¹ print printimise tulemus; sama mis printout	print quality printi kvaliteet
print² v printima, trükkima printeriga	print queue printijärjekord, printirivi
print³ v trükkima polügraafias	print range printihaare printitav dokumendiosa, nt leheküljevahemik
printable area printiala suurima printitava kujutise määramiseks	Print Screen key = PrSc key
printable character nähtav märk, printitav märk vrd control character	print server printiserver printerit juhtiv tööjaam või eriseade kohtvõrgus
printed circuit board trükkplaat sama mis PCB, circuit board	print setup printi häälestus rakenduse printiparameetrite määramiseks
printed form = preprinted form	privacy privaatsus informatsiooni valdaja õigus selle ainukasutamisele
print engine printimootor printeri keskne funktsionaalne osa vastandina nt juhtosale; sama mis printer engine	Privacy-Enhanced Mail = PEM
printer printer	private a privaat-; era- vrd public
	private automatic branch exchange = PABX
	private branch exchange = PABX

Näide 12. Arvi Tavast, Vello Hanson. **Arvutikasutaja sõnastik**. Inglise-eesti. Kolmas, täiendatud ja parandatud trükk. Tallinn: Ilo. 232 lk.

01.01.36**alla laadima**

*Programme või andmeid * arvutist * teisaldama temaga ühendatud arvutisse, millel on vähem ressursse, enamasti suurarvutist * personaalarvutisse.*

01.01.37**üles laadima**

*Programme või andmeid * arvutist * teisaldama temaga ühendatud arvutisse, millel on rohkem ressursse, enamasti personaalarvutist * suurarvutisse.*

01.01.38**liides**

Kahe funktsionaalüksuse vaheline ühispiir, mis on määratletud mitmesuguste asjakohaste funktsioone, füüsilisi ühendusi, signaalivahetust ja muud puudutavate omadustega.

01.01.39**andmeside**

Funktsionaalüksuste vaheline andmete ülekandmine vastavalt andmeedastust ja andmevahetuse koordineerimist reguleerivale reeglistikule.

01.01.40**funktsionaalüksus**

Etteantud otstarbe täitmiseks võimeline riistvara-, tarkvara- või nende ühis-moodustis.

01.01.41**sidus-**

Omane arvuti otsese juhtimise all oleva funktsionaalüksuse talitlusele.

01.01.36**to download**

To transfer programs or data from a computer to a connected computer with fewer resources, typically from a mainframe to a personal computer.*

01.01.37**to upload**

To transfer programs or data from a connected computer to a computer with greater resources, typically from a personal computer to a mainframe.*

01.01.38**interface**

A shared boundary between two functional units, defined by various characteristics pertaining to the functions, physical interconnections, signal exchanges, and other characteristics, as appropriate.

01.01.39**data communication**

Transfer of data among functional units according to sets of rules governing data transmission and the coordination of the exchange.

01.01.40**functional unit**

An entity of hardware or software, or both, capable of accomplishing a specified purpose.

01.01.41**online (adjective)****on-line/GB/ (adjective)**

Pertaining to the operation of a functional unit when under the control of a computer.

Näide 13. Eesti standard EVS-ISO/IEC 2382-1:1998. **Infotehnoloogia.**
Sõnastik. Osa 1: Põhiterminid. Eesti Standardiamet. 48 lk.

viislaid

❖ 'zweimastiges Seeboot' ❖ 'a two-masted seagoing boat' ❖ viisilaita ❖ 'двухмачтовая шлюпка'

Eesti põhjaranniku suurim lahtine merepaat; külgede kõrgus 5 laida (lauda), pikkus 21—25 jalga (6,5—7,5 m). V-l oli kaks masti ja 3 paari aere, selle pardaid võis kõrgendada lisalaudadega (vt. varad). V-a kasutati 19. saj. Soome rannikule kalapüügiele sõiduks ja Tallinnasse jm. kala, kivide ja küttepude veoks.

B: A. Luts, Paadid Harju rannas ja sisevetel. - Rmt. Harju rajoonis. Tallinn, 1974, 259. GT

viisud (lt), eR *viisud*

❖ Rinden-, Bastschuhe m. pl. ❖ bass shoes, bark shoes ❖ viisut, lõtöt ❖ лапти

2—3 cm laiustest pajukoore-, ka niine- või (pms. Kirde-Eestis) kasetohusugadest punutud pastlataolised tööjalatsid. V-e kanti kogu Kirde-Euroopa metsavööndis. Eestis kanti lihtsaid ristkoelisi v-e. Tavalised olid need pms. Ida- ja Lõuna-Eestis (saartelt pole nende kohta üldse andmeid), nagu ka Lätis, Leedus ja Valgevenes. Igal nädalal kulunud ära mitu paari v-e. Venelased ja soomlased kasutasid tugevamaid diagonaalkoega v-e. Eestis kanti v-e põhil. suvel, vähem talvel, 20. saj. algupoolel vähesel määral veel vaid vesistel sooheinamaadel heinateol.

B: Manninen, Rahvariiete ajalugu, 454—457. EK



Viisk

viisuluda

❖ Flechtpfriem m. ❖ 'bone awl for weaving bast shoes' ❖ luta ❖ кочедык

Luu- või puunõelik, millega punuti viiske, märsse jms; tuntud Ida-Euroopas. V-ga kergitati juba põimitud puukooresugasi uue soa läbipistmiseks. Ka võeti v-ga puutüvelts spiraalseid tohuribasid. AV



Viisuluda

viil (kasks), V *kiik, kiigakannel*

❖ Geige f., Violine f. ❖ violin ❖ viulu ❖ скрипка

Poognaga mängitav nelja keelega keelpill. V. hakkas Euroopas laialdasemalt levima 16. saj., Eestis 18. saj. Eesti rahvapärane v. sarnaneb klassikalise v-ga. 19. saj. juurdus v. sügavalt eesti rahvamuusikasse, sellele aitas kaasa v-i kasutamine rahvakoolides ja keelpilliorkestrites. V-l esitati nii pärimuslikku tantsu- ja tavandimuusikat kui ka uuemaid moeviise. V-le on loodud hulgaliselt folkloorset omaloomingut; tunti mitmeid mängustiile ja -võtteid. Ansamblipillina kasutati v-t eriti koos kandle ja lõõtspilliga. V-eid valmistasid paljud külameistrid.

B: Tampere, Eesti rahvapillid, 36—38; A. Liimets, Viilupalade muusikaline vorm eesti rahvatraditsioonis. Tallinn, 1988; H. Rannap, Muusika eesti perekonnas ja rahvakoolis. Tallinn, 1972, 31—34, 87—88. IT

Näide 14. **Eesti rahvakultuuri leksikon.** Koostanud ja toimetanud Ants Viires. Autorid: Gea Troska, Ants Viires, Ellen Karu, Lauri Vahtre, Igor Tõnurist. 2., täiendatud ja parandatud trükk. Tallinn: Eesti Entsüklopeediakirjastus, 2000. 413 lk.

Интеллектуализация литературного языка (Intellectualisation de la langue littéraire. Intellectualization of literary language. Intellektualisierung der Schriftsprache. Intelektualisace spisovného jazyka).

«Под интеллектуализацией литературного языка (которую можно было бы также назвать рационализацией) мы понимаем такую ступень развития языка, на которой высказывания становятся более определенными и точными (а в случае надобности — абстрактными) и способными выражать сложность мыслей и их взаимосвязь; следовательно, под интеллектуализацией литературного языка понимается усиление интеллектуального аспекта языка». На 32, 45.

† **Интенсивность** (Intensité. Intensity. Intensität. Intensita).

Общий термин для обозначения, с одной стороны, количества как фонологического признака, с другой — динамического ударения; в обоих случаях <интенсивность выступает> в качестве одного и того же признака корреляции. Тб 39 с, 181 и сл. = ТС 49, 213 и сл. = Тб 60, 225. [Термин вышел из употребления.]

Интерлингвистика (Interlinguistique. Interlinguistics. Interlinguistik. Interlingvistika).

«Несмотря на то что интерлингвистике уделили свое внимание и посвятили свои исследования даже некоторые известные лингвисты, она не достигла еще значительных результатов... Слабое место интерлингвистики заключается в том, что она не принимает в расчет две важные лингвистические проблемы, а именно проблему формы и семнологическую проблему. Проблема формы решается очень упрощенно — в плане наибольшей рациональности, что является серьезной ошибкой. Искусственные языки пригодны лишь для того, чтобы беседовать о явлениях повседневной жизни; и таким образом они, в сущности, бесполезны, поскольку для удовлетворения потребностей такого рода мы в достаточной степени и без особых трудностей изучаем естественные языки». Sk 48a, 94.

Интонационная линия (Ligne d'intonation. Intonationslinie. Intonační linie), см. **Линия звуковая**.

Náide 15. Йосеф Вахек. **Лингвистический словарь** Пражской школы. Перевод с французского, немецкого, английского и чешского И. А. Мельчука и В. З. Санникова. Москва: Прогресс, 1964. 350 лк.

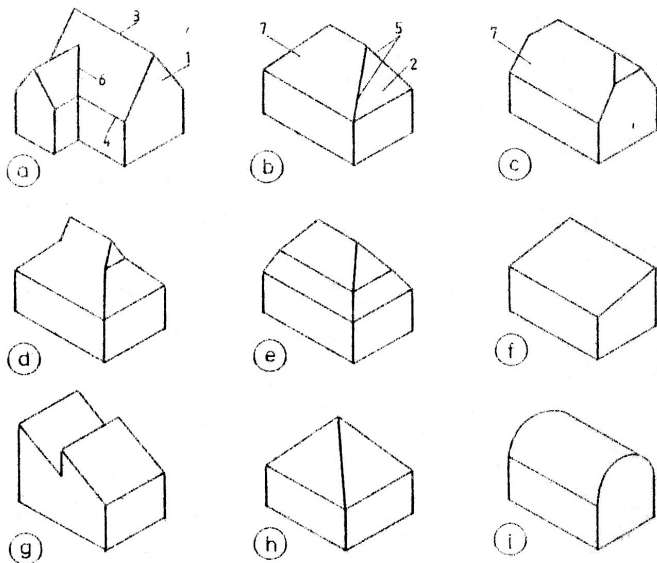

23. Katusetüüpe: a viil-, b kelp-, c poolviil-, d poolkelp-, e mansard-, f pult-, g saag-, h püramiid- ehk telk-, i silinderkatus; 1 viil, 2 kelp, 3 hari, 4 räästas, 5 rood, 6 neel, 7 tahk

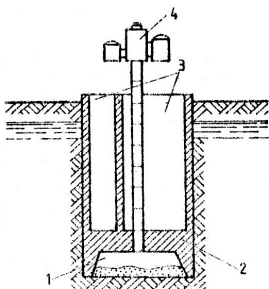

24. Kessoon: 1 tööamber, 2 lare, 3 kessoonipealne rütm, 4 lülisaparaut

Näide 16. Mihkel Kilk. **Väike ehitusleksikon**. ENSV MN Riikliku Ehituskomitee Riiklik Projektseerimise Instituut „Eesti Projekt”, Tallinn: Valgus, 1987. 256 lk.

m.g.d. ✦ million gallons per day ✦ miljon gallonit ööpäevas ✦ миллион галлонов в сутки
MHBI ✦ methyl 4-hydroxybenzimidate hydrochloride ✦ metüül-4-hüdroksübensimidaatvesinikkloriid ✦ метил-4-гидроксibenзимидатгидрохлорид
MHD ✦ magnetohydrodynamics ✦ magnethüdrodünaamika ✦ магнитная гидродинамика
MHHPA ✦ hexahydro-4-methylphthalic anhydride ✦ heksahüdro-4-metüülftalaanhüdriid ✦ гексагидро-4-метилфталиновый ангидрид
mi ✦ mile ✦ miil ✦ миля
MIA ✦ *N*-methylisatoic anhydride ✦ *N*-metüülisatooiinanhüdriid ✦ *N*-метилизатоиновый ангидрид
MIBK ✦ methylisobutylketone ✦ metüülisobutüülketoon ✦ метилизобутилкетон
MIKES ✦ mass-analyzed ion kinetic-energy spectrometry ✦ ioonide kineetilise energia masspektromeetria ✦ масс-спектрометрия кинетической энергии ионов
MIM ✦ molecules-in-molecules ✦ molekul molekulis ✦ молекула в молекуле
min ✦ mineral; minimal; minimum; minute ✦ mineraal; mineraalne; miinimum-; minimaalne; miinimum; minut ✦ минерал; минеральный; минимальный; минимум; минута
MINDO ✦ modified intermediate neglect of differential overlap ✦ modifitseeritud osaline diferentsiaalse kattumise eiramine ✦ модифицированное частичное пренебрежение дифференциальным перекрытием
MIP ✦ microwave-induced plasma source; molecular interaction potential ✦ mikro-laineplasmaallikas; molekuli interaktsioonipotentsiaal ✦ микроволновый плазменный источник; потенциал молекулярного взаимодействия
MIPC ✦ *O*-isopropylphenylmethyl carbamate ✦ *O*-isopropüülfenüülmetüülkarbamaat ✦ *O*-изопропилфенилметилкарбамат
MIPK ✦ 3-methyl-2-butanone ✦ 3-metüül-2-butanoon ✦ 3-метил-2-бутанон
MIRS ✦ multiple internal reflection spectroscopy ✦ kordussisepeegeldusspektroskoopia ✦ спектроскопия многократного внутреннего отражения
MIS ✦ management information system; manipulated identification of spins ✦ haldusinfosüsteem; spinnide manipuleeridentifitseerimine ✦ административная информационная система; идентификация спинов манипуляцией
mix. ✦ mixed; mixing ✦ sega-, segu-, segamine ✦ смешанный, комбинированный; смешивание
MIX ✦ 3-isobutyl-1-methylxanthine ✦ 3-isobutüül-1-metüülksantiin ✦ 3-изобутил-1-метилксантин
mixt. ✦ mixture ✦ segu ✦ смесь
m.l., mL, ML ✦ millilitre ✦ milliliiter ✦ миллилитр
ML ✦ mean level ✦ keskmine tase ✦ средний уровень
MLC ✦ micellar liquid chromatography ✦ mitsellaar-vedelikkromatograafia ✦ мицеллярно-жидкостная хроматография
mld ✦ moulded ✦ valatud ✦ литой

Näide 17. Inglise-eesti-vene **keemia sõnaraamat**. Koostanud Hergi Karik jt. Tallinn: Eesti Entsüklopeediakirjastus, 1998. 703 lk.

incretórius, -a, -um sisenõre-, inkretoorne || ld. *in-* sisse + *crētum* nõristatud, eraldatud, sõelutud
incus, -cūdis alasi (kuulmeluuke imetajate sisekõrvas)
index, -icis näitaja; nimetissõrm || ld. *indicāre* näitama
indigeenne pärismaine, päris kodune || ld. *indigena* pärismaalane
indivīdium, -i isend, indiviid || ld. *in-* mitte + *divīdere* osadeks jaotama
induktsioon mõjutamine, nähtus, mille puhul organismi mingi ühe osa arenemine kutsub esile mingi teise osa arenemise; erutuse ja pidurduse vastastikune toime närvisüsteemis || ld. *indūcere* erutada, sisse juhatama, mõjutama
indūsium, -ii loor, pealiskate
inekvaalne ebavõrdne, erijagune || vt. *inaequalis*
infantiilne põndunud, puudulikult arenenud, lapseale vastav || ld. *infans* väikelaps
infarkt mingi koe (või elundiosa) paikne kärbus verevarustuse puudikkuse (või lakkamise) tõttu || ld. *infārtus* täidetud, ummistunud
infektsioon nakkus, haigusetekitajate sattumine kehha; nakatus || ld. *inficere* nakatama, mürgitama
infērior, -ius alumine, alamal asetsev
infiltratsioon imbumine, immitsemine || ld. *in-* sisse + *filtratio* nõrgumine
infitseerima nakatama || vt. infektsioon
infraglenoidālis, -e liigeseõõnisealune, infraglenoidaalne || ld. *infra* all, allpool + kr. *glēne* silmamuna + *eidos* kaju
infraorbitālis, -e silmakooaalune, infraorbitaalne || ld. *infra* all, allpool + *orbita* silmakooabas; *orbis* sõõr, ring
infraspinātus, -a, -um harjaalune || ld. *infra* all, allpool + *spina* hari, oga

infratemporālis, -e oimualune, infratemporaalne || ld. *infra* all, allpool + *tēpora* oimukohad
infundibulum, -i lehter, infundiibul || ld. *infūdere* sisse valama
Infusória = Ciliāta || ld. *infūsum* leotis
ingestio, -ōnis toidu või arstimisesevõtmine, söömine, ingestioon || ld. *in-* sisse + *gestāre* kandma
inglūvies, -ei pugu (lindudel, putukatel)
inguen, -inis kube, kubemepiirkond
inguinālis, -e kubeme-, ingvinaalne
inhibiitor pärssija, takistaja, aeglustaja, bioloogilist protsessi või keemilist reaktsiooni pidurdav või takistav aine || ld. *inhibēre* pärssima, takistama
inion, -ii kuklapunkt, välimise kuklamügara kõige väljaulatavam punkt || kr. *inion* kukal
injektsioon süstimine || ld. *inīcere* sisse heitma, süstima
inkapsuleeruma kapselduma, kesta- ga kattuma || ld. *in-* sisse + *cāpsula* kihn, kapsel
inkreet sisenõre, hormoon || ld. *in-* crētus sõelutud, segatud, nõustatud
inkretoorne sisenõre-, sisenõristus- || vt. inkreet
inkretsioon sisenõristus, sisesekretsioon || vt. inkreet
inkubatsioon haudumine, lõimestumine || ld. *incubāre* hauduma
inkviliinne võõras pesas elutsev || ld. *inquiliinus* üürnik, peremeheõigusteta elanik
innervatsioon närvi[de]ga varustamine || ld. *in-* sisse + *nervus* närv
innerveerima närvi[de]ga varustama || vt. innervatsioon
Insēcta (= Hexāpoda) putukad, insektid, (kuusjalgseid heksapoodid); putukate klass [lülilalgsete hõimkonnast] || ld. *insēctum* putukas
Insectivora putuktoidulised, insektivoorid; putuktoiduliste selts [imetajate klassist] || ld. *insēctum* putukas + *vorāre* neelama

Näide 18. Juhan Aul. **Zoologia võõrsõnade leksikon**. Tallinn: Valgus, 1978. 192 lk.

KEELETEADUSE TERMINEID

Seletatud sedavõrd ja sellest seisukohast, nagu vajab mittefiloloog ja tingib siinse raamatu tekst.

adjektiiv, omadussõna* käändsõna, mis väljendab omadust ja esineb lauses harilikult täiendi või öeldistäitena, nt *sinine* taevas, taevas on *sinine*

adverb, määrsõna liik muutumatuid ja vaegmuutuvaid sõnu, nt *lähedal*, *varsti*, *käitsi*, *natuke*, (astu) *ette*, (ära ole) *ees*, (mine) *eest*

akronüüm mitme sõna algustähtedest moodustatud sõnana häälduv lühend, nt *PRIA* [priia] (Põllumajanduse Registrite ja Informatsiooni Amet)

allkeel rahvuskeele funktsionaalne osa, nt ilukirjanduskeel, oskuskeel

antonüümid, vastandsõnad omavahel vastupidise tähendusega sõnad, nt *virk* ja *laisk*, *rääkima* ja *vaikima*, *headus* ja *kurjus*, *lõpp* ja *algus*

argikeel, ka **kõnekeel** kirjakeelega võrreldes normilõdvem ja väljendusvaesem keelekiht, mida kasutatakse vähenõudlikumas igapäevases suhtluses

denominaal noomeni- ehk käändsõnatüvest tuletatud sõna, nt *küpsus*, *orjus*, *maastik*, *puhastama*

derivaat, tuletis tuletatud sõna; nt *külmuma* on tuletatud tüvest *külm* : *külma*, *sidur* tüve *sidu-* : *seo-* tugevast astmest ja *seong* sama tüve nõrgast astmest

derivatsioon, tuletus uute sõnade saamine olemasolevatele tüvedele tuletusliidete liitmise teel; nt tüvest *õpp* : *õpi* on tuletatud sõnad *õpik*, *õpilane*, *õping*, *õpitavus*, *õplik*, *õppija*, *õppima*, *õppus*, *õppur*

deverbaal verbitüvest tuletatud sõna, nt *kirjutamine*, *lugemus*, *lõige*, *murang*, *olesklema* (< *olema*)

* Oma- ja võõrtermini paaride puhul on sõnastikus teadlikult esikohale pandud võõrtermin. Seda ei ole tinginud võõrtermini eelistus, vaid puhtpraktiline kaalutus, et enimini võidakse teada tahta võõrtermini kui omatermini tähendust. Nt võib mittefiloloog otsida siit *diftongi*, *semantik*, *polüseemiat*, aga nende eesti vasted *kaksiktäishäälik*, *tähendusõpetus* ja *mitmetähenduslikkus* seletavad ennast ise. Rohked viited ei oleks nii väikeses sõnastikus otstarbekad.

- diakrooniline keelekirjeldus** keelekirjeldusviis, mille puhul keelenähtusi uuritakse ajaloolises arengus, osutades mingis ajavahemikus kujunenud muutustele ja nende põhjustele
- dialektism** murdesõna vm murdeline element kirjakeeles, nt kirjakeelses romaanis
- diftong, kaksiktäishäälik** kahe samasse silpi kuuluva täishääliku ühend, nt *ae, au, ei, ea*
- ellips, väljajätt** mingist keelelisest väljendist ühe osa ärajätt / **elliptiline, väljajätteline**
- ennistähendus** üldkeelne, terminiks saamise eelne tähendus
- etümoloogia** 1. sõna päritolu seletus; 2. keeleteaduse haru, mis uurib sõnade päritolu
- foneem** tähenduse eristamiseks võimeline häälik; õieti abstrahering reaalselt esinevatest häälikuvariantidest. Nt on sõnas *kare* foneemid /k/ /a/ /r/ /e/, kusjuures /r/ võib olla keeletipu- või kurgunibuhäälik, ilma et tähendus sellest muutuks. Foneemi /r/ asendamine foneemiga /s/ muudab aga sõna tähenduse
- genitiivne liitumine, omastavaline liitumine** liitsõnaks liitumise viis, mille puhul täiendosa on genitiivi ehk omastava käände kujuline, nt *lille + pott, rohu + maa*
- grammatiseeruma** grammatilist tähendust omandama, nt iseseisva tähendusega sõna *kord* alalütlevast käandest *korral* kaassõna kujunemine (tormi *korral*)
- homofoonid** liik homonüüme: sama häälduse, kuid erineva kirja- ja sõnad (*baar – paar, dušš – tušš, gaas – kaas*)
- homograafid** liik homonüüme: sama kirja- ja sõnad (*palk : palga – palk : palgi; tulp : tulba – tulp : tulbi*)
- homonüümid** samakujulised (kuju all on mõeldud häälduskuju ja kirja-kuju), aga erineva tähendusega sõnad; homonüümidel võib olla sama hääldus ja sama kirja- ja sõnad (*tint* 'kala' ja *tint* 'kirjutusvedelik') või sama hääldus ja erinev kirja- ja sõnad (homofoonid) või sama kirja- ja sõnad ja erinev hääldus (homograafid)
- intransitiiv, sihitu verb** pöördsõna, mis ei saa esineda koos sihitisega, nt *istuma* (lauses *istun toolil*, mitte aga lauses *varas istub oma kolme aastat*), *säilima, võpatama*
- keelekorraldus** kirjakeele teadlik arendamine, rikastamine, stabiliseerimine ja ajakohastamine

keelenorm mingil ajal mingis keelekollektiivis kehtiv keeletarvitus, s.o sõnade ja muude keeleüksuste tähendused, nende häälik- ja kirjakuju, sõnamuutmise, sõnamoodustuse ning lause ja tema osade moodustuse mallid, vaadatuna nende üldtarvitatavuse („kohustuslikkuse”) aspektist

keelenorming õigekeelsusallikais fikseeritud keelenorm

kirjakeel keel oma üldrahvalikult kasutataval, ühtseimal kujul nii kõnes kui ka kirjas

kognitiivne lingvistika keeleteaduse suund, mis seab esiplaanile keele sõltuvuse inimese tunnetuslikest võimetest

konsonant, kaashäälik häälik, mille moodustamisel tekitatakse kõnetraktis õhuvoolule tunduv takistus

kontekst 1. (kitsamas tähenduses): **kaastekst** tekstiosa, mis võimaldab mõista sellesse kuuluva sõna või lause tähendust; 2. (laiemas tähenduses): keeleüksuse, s.o foneemi, morfeemi, sõna, sõnaühendi, lause naabruses paiknevad teised üksused

laenamine uute keeleelementide võtmine teisest keelest; laenata võib häälikuid (*f, š*), sõnatüvesid (*hernes, ratas, tütar* on balti laene), liiteid (*-nik* on vene laen) jm

laensõna teisest keelest laenatud sõna; täpsemalt: laenatakse tüvimorfeem, nt soome keelest *kuva-*, millest vormitakse sõnad *kuva, kuvama, kuvar, kuvand* jt

lekseem sõna või tüvimorfeem kui sõnavaraüksus

leksika, sõnavara kõik mingisse keelde või allkeelde või ühe isiku keeletarvitusse kuuluvad sõnad ja püsivad sõnaühendid

leksikaliseeruma liitest, poolliitest, vabast sõnaühendist vm sõnavaraüksuseks muutuma, nt *must auk, lendav taldrik*, liitest *-ism* sõna *ism* tekkimine (moodsad *ismid*)

leksikograafia leksikoloogia osa, mis tegeleb sõnaraamatutega; sõnaraamatute koostamine

leksikoloogia keeleteaduse haru, mis uurib sõnu ja sõnavara, jagunedes selle järgi sõnaõpetuseks ja sõnavaraõpetuseks

lihttüvisõna sõna, milles on ainult tüvimorfeem, nt *kool, puu, lind*

liide, liidemorfeem tuletusliidete, muuteliidete (tunnuste ja lõppude) ning rõhutusliidete (*-ki, -gi*) ühisnimetus; siinses raamatus kasutatud tuletusliidete kohta

liitmine, sõnaliitmine uute sõnade saamine tüvede kokkupaneku teel, nt *mahe + põllundus, veri + noor, laus + külv, tasa + lülitama*

- liitsõna** sõna, mis sisaldab vähemalt kaks tüve, nt *vesiveski, hädamaanduma, kibesoolane, allmaaraudteejaam*
- lokaalne dialekt, kohamurre**, kontekstis lüh **dialekt, murre** piirkonna eripärane keelekuju, nt Lõuna-Eestis on Mulgi, Tartu ja Võru murre
- lähtekeel** 1. laenuandja keel, selline, millest mingi keelend kas otse või vahendaja(te) kaudu on laenunud; nt laensõna *velmama* 'taaselustama' lähtekeel on ersamordva, *parfüümi* lähtekeel prantsuse, aga ta on tulnud saksa keele kaudu; 2. tõlgitav keel, millest tekst kantakse tulemkeelde
- mall** konkreetsetest juhtudest abstraheritud vormilis-semantiline sõna- või lausemoodustuse skeem
- monoseemia, ühetähenduslikkus** ainult ühe tähenduse olemasolu sõnal, liitel või sõnaühendil
- morfeem** väikseim tähendusega sõnaosa; nt sõnas *laulu-de-s* on tüvi-morfeem *laulu*, mitmuse tunnus *de* ja käändelõpp (ka: käändetunnus) *s* – seega 3 morfeemi
- morfoloogia, vormiõpetus** grammatika osa, mis käsitleb sõnade ehitust ja koostisosi ning käänamist ja pööramist
- mugandus** võõrsõna või võõrkeelse sõna kohandamine eesti keele struktuurile vastavamaks, nt *bagaaz* → *pagas*, *rüüš* → *rüüs*, *hobby* → *hobi*, *web* → *veeb*
- mõiste** mõtlemis- ja tunnetusüksus, mis luuakse üldistades ühetaoliste objektide mingiks otstarbeks olulised, varieerumatud tunnused ning jättes kõrvale juhuslikud, ebaolulised, varieeruvad tunnused
- neologism, uudiskeelend** suhteliselt hiljuti käibele tulnud keelend, samuti tuntud sõna rakendus täiesti uues tähenduses, nt *eluheidik, kepikõnd, lõimima, lööp, luukere kapis*, (arvuti) *hiir*
- ne-puurum** puht *-ne* liiteline tuletis, vastandina *lane-, line-, kene-, mine-* tuletistele, nt *katkine, endine, õhtune*, mitte aga *õiglane, teeline, õekene, laulmine*
- nimekorraldus** põhimõtete ja praktiliste abinõude süsteem, mis peab kaasa aitama nimede kui identifitseerivate keelendite talitlemisele, tagades nimekasutuses selguse, täpsuse ja ühemõttelisuse
- nominaliseering, nominalisatsioon** – sündmust väljendav nimisõnafaas, mille tuumaks on teonimi (*tubade värvimine, järelevalve teostamine*) või muu verbist tuletatud nimisõna (*krundi mõõdistus, majanduse areng*)

- nominatiivne liitumine, nimetavaline liitumine** liitsõnaks liitumise viis, mille puhul täiendosa on nominatiivi ehk nimetava käände kujuline, nt *ratas + laev, raud + nael*
- noomen, käändsõna** käänduvate sõnade – nimisõna, omadussõna, arv-sõna ja asesõna – ühisnimetus
- numeraal, arvsõna** sõna, mis väljendab asjade ja nähtuste arvu või asendit järjekorras, nt *viis, tuhat, kolmas, sajas*
- omasõna** põliselt oma sõna või keeles kohanenud laensõna, millel ei ole võõraks peetavaid struktuurijooni
- opositsioon, vastandus** kahe või enama samalaadse keeleüksuse (foneemi, morfeemi) võime moodustada samas ümbruses eri sõnu või sõnavorme, nt *kõla* ja *kola* – vastanduvad foneemid *õ* ja *o*, *puul* ja *puult* – vastanduvad morfeemid *-l* ja *-lt*
- ortoepia, õigehääldus** 1. õpetus kirjakeele õigeist hääldusnormidest; 2. hääldusnormile vastav hääldamine
- ortograafia, õigekirjutus, õigekiri** 1. õpetus kirjakeele õigeist kirjutusnormidest; 2. normile vastav kirjutus
- palatalisatsioon, peenendus** kaashäälikute hääldamine *i*-lise varjundiga; eesti kirjakeeles palataliseeruvad *t, s, n* ja *l*, nt sõnas *kann* : *kannu* on palataliseerimata ja sõnas *kann* : *kanni* palataliseeritud /n/
- paradigmaatiline** keele süsteemis olevatesse klassisuhetesse puutuv
- paronüümid, sarnassõnad** kõlalt sarnased, sageli morfeemkoosseisu poolest osaliselt kattuvad sõnad, nt *simulaator* ja *stimulaator*, *teadis* ja *teatis*, *käsitlema*, *käsitama* ja *käsitsema*
- polüseemia, mitmetähenduslikkus** mitme tähenduse olemasolu ühel ja samal sõnal, liitel või sõnaühendil
- psühholingvistika** keeleteaduse haru, mis uurib keelesüsteemi, keelevoime ja keeletarvituse vahekorda
- purism** võõrapäraste keelendite põhimõtteline vältimine nn keelepuhtuse nimel, nende asendamine oma keele vahenditega; **terminoloogiliseks purismiks** nimetatakse liialdatud nõuet, et üldkeeleksi peetaks kinni oskuskeele normidest (nt mitte *neljakandiline*, vaid *ristküülikukujuline laud*)
- põhiosa, põhisõna** liitsõna komponent, mis väljendab liitsõnaga tähistatava objekti põhiolemust; eesti liitsõnas harilikult tagumine sõna, nt *kiirpaat*, *põllumajandusnäitus*, *allmaaraudtee*
- rahvuskeel** keele arengujärk, mis tekib koos rahvusega, on kogu rahvusele ühine ja väljakujunenuna võimaldab suhelda kõigil elualadel

- rakenduslingvistika** keeleteaduse osa, mis rakendab teoreetilise lingvistika tulemusi raaltõlkes, keelestatistikas, kõnesünteesis ja -tuvastuses, infotöötluses, kõneteraapias, keeleõppes jm
- refleksiivsus, enesekohasus** tegevuse suunatus tegijale endale; nt annavad refleksiivsust edasi *kattuma* (vrd *katma*), *hüübima*, *peseb ennast*
- rektsioon** laiendite vormi sõltumine tegu-, nimi- või omadussõna tähendusest, nt *kaasnema* [millega] (*õigusega kaasnevad kohustused*), *nõudlus* [millegi järele] (*nõudlus digikaamerate järele*), *paralleelne* [millega] (*sirge AB on paralleelne sirgega CD*)
- rõhk** keeleüksuse (silbi, sõna) esiletõstmise vahend, mis avaldub põhitooni järsu muutusena, hääle intensiivistumisena, ka hääliku kestuse pikenedmisena
- semantika** 1. keeleüksuse (morfeemi, sõna, sõnaühendi, lause) tähendus; 2. **tähendusõpetus** keeleteaduse haru, mis uurib keeleüksuste tähendusi / **semantiline, tähenduslik**
- s-liitumine** liitsõnaks liitumise viis, mille puhul täiendosa liitub omastavalise liitumise asemel s-tüveliselt, nt mitte *uurimiserühm* ja *teaduskeskus*, vaid *uurimisrühm*, *teaduskeskus*
- släng, argoo, erikeel, žargoon, sotsiaalne dialekt, sotsiaalne murre** mõne ühiskondliku rühma (õpilaste, meremeeste, sõdurite, vangide jt) üldkeelest hälbiv kõnepruuk; slängisõnu on nt *karbuss* 'karburaaator', *radikas* 'radiaator', *soodukas* 'soodusmüük', *oss* 'ostsillograaf'
- sotsiolingvistika** keeleteaduse haru, mis uurib keele ja ühiskonna ning keele ja kultuuri vahekorda
- substantiiv, nimisõna** sõna, mis tähistab esemeid, olendeid, nähtusi, tegevusi, olukordi, omadusi, nt *laud*, *Mati*, *vihm*, *käik*, *headus*
- sugulaskeeled** tekkeliselt lähedased, sama päritolu keeled, s.o keeled, mille grammatikas ja sõnavaras on selliseid ühisjooni, mis näitavad lähtumist ühest ja samast aluskeelest; nt eesti keele sugulased on teised soome-ugri keeled
- sõnamoodustus** uute sõnade saamine liitmise või tuletamise teel
- sõnaühend** iseseisvate sõnade grammatiliselt seotud ühendus; grammatiline seos võib olla alistav (*isa prillid*) või rinnastav (*avastused ja leiutised*)
- sünkrooniline keelekirjeldus** keelekirjeldusviis, mille puhul keelenähtusi uuritakse mingil nende arengust eraldatud hetkel ajalugu arvestamata

- sünonüümid** kujult üksteisest erinevad, kuid tähenduse poolest samased või lähedased sõnad, nt *ämber* ja *pang*; *paralleelne* ja *rööpne*; *julge*, *kartmatu*, *südi*, *sõakas*, *vapper* ja *vahva*
- süntagmaatiline** kõne- ja kirjavoolumisolevatesse keeleelementide lineaarsetesse suhetesse puutuv
- süntaks**, **lauseõpetus** grammatika osa, mis käsitleb sõnade ühendamist sõnaühendeiks ja lauseiks
- tehiskeelend** sõna, tuletusliide, muutetunnus vm, mis on saadud kas häälikuid kombineerides või mis tahes keeles olemasolevat mis tahes keelendit meelevaldselt muutes; eesti tehissõnu on nt *embama*, *küülik*, *lünk*, *raal*, *reetma*, *veenma*
- transformatsioon** lause või lauseosade grammatiline teisendus, mille puhul põhitähendus jääb muutmatuks, nt: *ma tean seda* = *see on mulle teada*
- transitiiv**, **sihiline verb** pöörd sõna, mis harilikult esineb koos sihitisega, nt *lööma*, *jätma* (kedagi, midagi)
- tsitaatsõna** eesti tekstis olev võõrkeelne sõna, mis kirjutatakse nagu lähtekeeles ja hääldatakse lähtekeele häälduse lähedaselt, nt *in casu* (ld) [in kaasul] 'juhul, juhtumil', *feed back* (ingl) [fiid bääkk] 'vastustead', *à propos* (pr) [apropoo] 'muuseas'
- tuletusalus**, **alustüvi** tüvi, millele liitub tuletusliide ning mis kannab leksikaalset tähendust, nt *ilm* : *ilma* > *ilma*-stik, *kand/ma* > *kand*-ur
- tuletussufiks**, **tuletusliide**, kontekstis lüh **sufiks**, **liide** sõnaosa, mis moodustab keeles olemasolevale tüvele liitudes ja selle tähendust modifitseerides või sõnaliiki muutes uusi sõnu, nt järelliited *-kond*, *-ur*, *-mine* sõnus kesk + *kond*, siht + *ur*, mängi + *mine* ja eesliited *di-*, *per-* sõnus *di* + oksiid, *per* + oksiid
- tõlkelaen**, ka **kalka** sõna või sõnaühend, mis on teisest keelest sõna-sõnalt või morfeem-morfeemilt tõlgitud ja sealt laenuunud tähendusega, nt *raamatupidaja* (sks *Buchhalter*), *paika pidama* (sm *pitää paikkaa*), *ripnapurk* (вп *красный угол*)
- tähendus** kindla hääldus- või kirjakuju püsivas seoses olev eseme, nähtuse, omaduse vm kajastus teadvuses
- tähenduslaen** keeles olemasolevale sõnale muust keelest laenatud uus tähendus, mida sõnal enne polnud, nt *fantastiline* tähendas 'ulmeline, mõttekujutuslik', inglise keelest laenati juurde tähendus 'uskumatu, enneolematu, tavatu', argikeelde ka 'suurepärase'

- tähendusväli, semantiline väli** tähenduslikult seotud sõnade hulk, nt värvussõnad
- täiendosa, täiendsõna** liitsõna komponent, mis väljendab liitsõnaga tähistatava objekti liigierisusi; eesti liitsõnas harilikult esiosa, nt *kiirpaat, põllumajandusnäitus, allmaaraudtee*
- tüvi, tüvimorfeem** ühemorfeemiline sõnatüvi, nt *kala-de, võla-st, happe-lis-us*
- vahenduskeel** keel, mis on olnud vahendajaks keelendi laenumisel ühest keelest teise; eesti keele suhtes on vahendajana toiminud eelkõige saksa ja vene keel, nt inglise *stand* on laenenud vene keele kaudu kujul *stend*; inglise kirjalpilt andnuks kuju *stand* ja hääldus *ständ*
- variant, teisend** keelendi esinemiskuju; variandid võivad olla rööpsed ehk vabad (*mürgitus* ja *mürgistus*, *albumites* ja *alumeis*) või naaberkeelendite laadist sõltuvad (rõhutusliide *-gi* liitub helilistele häälikutele, *-ki* helituile)
- verb, pöörd sõna, tegusõna** sõna, mis väljendab tegevust, seisundit, olemist ja millel on lauses öeldisena esinevad pöördelised vormid ning mõningate käändsõna omadustega käändelised vormid, nt poiss *jookseb*, ta tuleb *joostes*, *jooksev* poiss
- vokaal, täishäälik** häälik, mille moodustamisel ei teki kõnetraktis õhuvoolule takistust
- võrdlev-ajalooline keeleteadus** keeleteaduse suund, mis uurib sugulaskeelte ja -murrete ajalugu nende süsteemse võrdlemise põhjal
- võõrsõna** keeles kohanemata laensõna, millel on võõraks peetavaid struktuurijooni, nt tähed *f, š, z, ž*, sõnaalguline *b, d, g*, rõhk järgsilbil vms: *šeff, geen, aksioom*

VIIDATUD KIRJANDUS

- Aamisepp 1996 = Kalle Aamisepp. Sähkö sündroomist. – Ehituskaar nr 9 (22), lk 10–11.
- Aavik 1924 = Johannes Aavik. Keeleuenduse äärmised võimalused. Tartu: Istandik. 174 lk.
- Agur 1967 = Ustus Agur. Ühe poleemika õppetunnid. – KK nr 7, lk 421–424.
- Agur 1972 = Ustus Agur. Märkmeid oskussõnavara kujunemisest ja kujundamisest. – KK nr 11, lk 641–651.
- Agur 1975 = Ustus Agur. J. V. Veski traditsioon ja tänapäevaprobleemid eesti oskuskeeleloomingus. – ESA 19–20, 1973–1974. Tallinn: Eesti Raamat, lk 45–50.
- Ametniku keel 2003 = Ametniku keelekäsiraamat. Õigusaktide ja muude dokumentide koostaja abilise. Teine trükk. Justiitsministeerium. Tallinn: Õigusteabe AS Juura. 192 lk.
- Arntz, Picht 1982 = Reiner Arntz, Heribert Picht. Einführung in die übersetzungsbezogene Terminologiearbeit. Hildesheim – Zürich – New York: Georg Olms Verlag. 240 S.
- Bergenholtz, Tarp 1995 = Manual of Specialised Lexicography. Edited by Henning Bergenholtz, Sven Tarp. Amsterdam/Philadelphia: John Benjamins Publishing. 254 p.
- Bogovski 1983 = Pavel Bogovski. Meditsiinisõnaraamat: saamisluгу ja kriitikat. [A. Valdes, J. V. Veski. Ladina-eesti-vene meditsiinisõnaraamat I.] – KK nr 9, lk 515–521.
- Cabré 1999 = Maria Teresa Cabré. Terminology. Theory, Methods and Applications (edited by Juan C. Sager and translated by Anne DeCesaris). Amsterdam/Philadelphia: John Benjamins Publishing. 247 p.
- Cabré Castellví 2003 = Maria Teresa Cabré Castellví. Theories of terminology. Their description, prescription and explanation. – Terminology. Volume 9, 2 (Amsterdam/Philadelphia), 163–199.

- Dahlberg 1976 = Ingetraut Dahlberg. Über Gegenstände, Begriffe, Definitionen und Benennungen. Zur möglichen Neufassung von DIN 2330. – Muttersprache 2, 81–117.
- Danilenko 1977 = В. П. Даниленко. Русская терминология. Опыт лингвистического описания. Москва: Наука. 245 с.
- EKG I 1995 = Eesti keele grammatika. Morfoloogia. Sõnamoodustus. Peatoimetaja Mati Erelt. Tallinn: Eesti Teaduste Akadeemia Eesti Keele Instituut. 660 lk.
- EKG II 1993 = Eesti keele grammatika. Süntaks. Lisa: Kiri. Peatoimetaja Mati Erelt. Tallinn: Eesti Teaduste Akadeemia Keele ja Kirjanduse Instituut. 646 lk.
- EKK 2007 = Mati Erelt, Tiiu Erelt, Kristiina Ross. Eesti keele käsiraamat. Kolmas, täiendatud trükk. Tallinn: Eesti Keele Sihtasutus. 728 lk.
- Mati **Erelt** 1986 = Mati Erelt. Eesti adjektiivisüntaks. Emakeele Seltsi toimetised nr 19. Tallinn: Valgus. 136 lk.
- Mati **Erelt** 2000 = Mati Erelt. Eestikeelse kõrghariduse vajalikkusest. – ESA 44–45, 1998–1999. Tartu: Emakeele Selts, lk 77–82.
- Mati **Erelt** 2006 = Mati Erelt. Lause õigekeelsus. Juhatused ja harjutused. Toimetanud Tiiu Erelt. Tartu: autori kirjastusel. 183 lk.
- Erelt 1972 = Tiiu Erelt. Vene oskuskeelekorraldus 1970-ndate hakul. Koos põigetega kirjutaja kodurajale. – KK nr 12, lk 743–754.
- Erelt 1977 = Tiiu Erelt. Kutse- ja ametinimetuste korrastamine. – KK nr 10, lk 589–601.
- Erelt 1981 = Tiiu Erelt. Eesti oskussõnastikud 1976–1980. – KK nr 10, lk 584–595; nr 11, lk 651–660.
- Erelt 1982 = Tiiu Erelt. Eesti oskuskeel. Tallinn: Valgus. 216 lk.
- Erelt 1986 = Tiiu Erelt. Eesti oskussõnastikud 1981–1985. – KK nr 6, lk 351–360; nr 7, lk 417–426.
- Erelt 1991 = Tiiu Erelt. Eesti oskussõnastikud 1986–1990. – KK nr 8, lk 459–465; nr 9 lk 534–541.
- Erelt 1995 = Tiiu Erelt. Soome keele kütkes. – KK nr 1, lk 9–19.
- Erelt 1997 = Eesti oskussõnastikud 1991–1995 (I–III). – KK nr 5, lk 305–314; nr 6, lk 394–400; nr 9, lk 592–599; nr 10, lk 683–689; nr 11, lk 755–761; nr 12, lk 816–824.
- Erelt 2002a = Tiiu Erelt. Eesti keelekorraldus. Tallinn: Eesti Keele Sihtasutus. 456 lk.
- Erelt 2002b = Tiiu Erelt. Stratigraafia ja õigekiri. – Sirp 1. II.

- Erelt 2003 = Tiiu Erelt. ÕSi toimetaja selgitab. – KK nr 6, lk 448–460.
- Erelt 2005 = Tiiu Erelt. Eesti ortograafia. Neljas, täiendatud trükk. Tallinn: Eesti Keele Sihtasutus. 92 lk.
- Erelt, Kull 1996 = Tiiu Erelt, Rein Kull. Töökaitse kaitseks. – Eesti Päevaleht 10. XII.
- Erelt, Kull 1997 = Tiiu Erelt, Rein Kull. Euroopasse integreerumine ja keeleminetussündroom. – Sõnumileht 11. II.
- Erelt, Kull, Meriste 1985 = Tiiu Erelt, Rein Kull, Henno Meriste. Uudis- ja unarsõnu. Tallinn: Valgus. 152 lk.
- Erelt, Tavast 2003 = Tiiu Erelt, Arvi Tavast. Eesti oskuskeelekorralduse seisund. Haridus- ja Teadusministeerium, Eesti keelenõukogu. Tallinn: Eesti Keele Sihtasutus. 128 lk.
- EVS-ISO 1087-1:2002 = Terminoloogiatöö. Sõnastik. Osa 1: Teooria ja rakendus. Eesti standard 2002. Tallinn: Eesti Standardikeskus. 48 lk.
- Faulseit 1975 = Dieter Faulseit. Das Fachwort in unserem Sprachalltag. Leipzig: Bibliographisches Institut. 116 S.
- Felber 1984 = Helmut Felber. Terminology Manual. Paris : Unesco : Info-term. XXI. 426 p.
- Filin 1975 = Ф. П. Филин. Некоторые вопросы функционирования и развития русского языка. – Вопросы языкознания 3, 40–49.
- Grin'jov 1986 = С. В. Гринев. Введение в терминологическую лексикографию. Московский государственный университет.
- Haarala 1981 = Risto Haarala. Sanastotyön opas. Kotimaisten kielten tutkimuskeskuksen julkaisu 16. Helsinki. 62 s.
- Hanson 1994 = Vello Hanson. Kas „teine kirjaoskus” esimese asemele? 1–3. – Arvutimaailm nr 8, lk 43–46; nr 9, lk 22–24; nr 10, lk 18–20.
- Hanson 1995 = Vello Hanson. Kas „teine kirjaoskus” esimese asemele? 4. – Arvutimaailm nr 1, lk 22–24.
- Hinrikus 2001 = Toivo Hinrikus. Farmaatsia oskussõnavara arenemisest. – ESA 46, 2000. Tartu: Emakeele Selts, lk 12–21.
- Ingo 1984 = Rune Ingo. Termistöoppia viroksi. [Tiiu Erelt. Eesti oskuskeel.] – Virittäjä 3, 382–387.
- Isiku- ja kohanimelised täiendid 1958 = Isiku- ja kohanimeliste täiendite ortograafiast. Mõttevahetuse kokkuvõtteks. – KK nr 11, lk 689–695.

- ISO 12616 = ISO 12616:2002. Translation-oriented terminography. TC 37/SC 2. 27 p.
- ISO/R 704 = ISO Recommendation R 704. Naming Principles. Geneva, 1968.
- ISO 704 = ISO 704:2000. Terminology work. Principles and methods. TC 37/SC 1.
- ISO/DIS 704 = ISO/DIS 704:2006. Draft international standard. Terminology work. Principles and methods. TC 37/SC 1. 49 p.
- Jaanson 2001 = Kaido Jaanson. Mõned poolsubjektiivsed mõtted poliitoloogia ja poliitika keelest. – ESA 46, 2000. Tartu: Emakeele Selts, lk 25–36.
- Jürgenson 1967 = Leo Jürgenson. Teaduskeele korrastamise põhiprobleemid. – Eesti NSV Teaduste Akadeemia Toimetised. Füüsika. Matemaatika nr 3, lk 369–381.
- Jürgenson 1968 = Leo Jürgenson. Tehnika keel vajab suuremat selgust sõnatuletuses. – ESA 13, 1967. Tallinn: Eesti Raamat, 1968, lk 183–188.
- Jürgenson 1980 = Leo Jürgenson. Liidete süsteemsest rakendamisest. – ESA 24, 1978. Tallinn: Eesti Raamat, 1980, lk 31–40.
- Kabur 1966 = Helve Kabur. Teoreetilist termini ja üldsõna vahekorra kohta. – KK nr 7, lk 426–431.
- Kaljo, Raukas 2002 = Dimitri Kaljo, Anto Raukas. Muudatustest mõnede geoloogiliste terminite õigekirjutuses. – Sirp 1. II.
- Kandelaki 1977 = Т. Л. Канделаки. Семантика и мотивированность терминов. Москва: Наука. 166 с.
- Kangilaski 1985 = Jaak Kangilaski. Lehmad tunnetavad kevadet. – KK nr 9, lk 548–550.
- Kaplinski 1997 = Jaan Kaplinski. Võimaluste võimalikkus. Tallinn: Vagabund. 319 lk.
- Karlsson 2002 = Fred Karlsson. Üldkeeleteadus. Tõlkinud ja kohandanud Renate Pajusalu, Jüri Valge ja Ilona Tragel. Tallinn: Eesti Keele Sihtasutus. 364 lk.
- Kasepalu 1977 = С. А. Казепалу. Деривационные и семантические аспекты при формировании эстонской животноводческой терминологии. Тарту. (Kandidaadiväitekirja käsikiri.)
- Kasik 2004 = Reet Kasik. Eesti keele sõnatuletus. Teine, täiendatud ja parandatud trükk. Tartu Ülikooli kirjastus. 202 lk.

- Kask 1938 = Arnold Kask. J. V. Veski ja eesti oskussõnastikud. – Eesti Keel nr 3–5, lk 65–91.
- Kasutusvaldkonnad 2003 = Eesti kirjakeele kasutusvaldkondade seisundi uuringud. Tallinna Pedagoogikaülikooli eesti filoloogia osakonna toimetised 4. Toimetanud Maire Raadik. Tallinn: TPÜ kirjastus. 238 lk.
- Keelenõuanne 1996 = Tiiu Erelt, Tiina Leemets, Sirje Mäearu, Maire Raadik. Keelenõuanne soovitab. Tallinn: Eesti Keele Sihtasutus. 122 lk.
- Keelenõuanne 2000 = Tiiu Erelt, Mati Erelt, Maire Raadik, Tiina Leemets, Sirje Mäearu. Keelenõuanne soovitab 2. Tallinn: Eesti Keele Sihtasutus. 186 lk.
- Keelenõuanne 2004 = Keelenõuanne soovitab 3. Koostanud ja toimetanud Maire Raadik. Tallinn: Eesti Keele Sihtasutus. 200 lk.
- Keeletehnoloogia 2003 = Kadri Muischnek, Heili Orav, Heiki-Jaan Kaalep, Haldur Õim. Eesti keele tehnoloogilised ressursid ja vahendid. Arvutikorpused, arvutisõnastikud, keeletehnoloogiline tarkvara. Haridus- ja Teadusministeerium, Eesti keelenõukogu. Tallinn: Eesti Keele Sihtasutus. 86 lk.
- Keelevoos 73/74 = Keelevoos 73/74. Koostanud Uno Liivaku ja Martin Ollisaar. Tallinn: Valgus, 1976. 204 lk.
- Keemianomenklatuur 2000 = Keemianomenklatuur. Koostanud Hergi Karik jt. Tallinn: Eesti Entsüklopeediakirjastus. 158 lk.
- Kerge 1998 = Krista Kerge. Nüüdistekstid: kas suunamatu keelemuutus? – KK nr 4, lk 225–235.
- Kerge 2000 = Krista Kerge. Kirjakeel ja igapäevakeel. – Kogumikus: Eesti keele allkeeled. Tartu Ülikooli eesti keele õppetooli toimetised 16. Toimetaja Tiit Hennoste. Tartu, lk 75–110.
- Kerge 2002 = Krista Kerge. Kirjakeele kasutusvaldkondade süntaktiline keerukus. – Kogumikus: Tekstid ja taustad. Artikleid tekstianalüüsist. Tartu Ülikooli eesti keele õppetooli toimetised 23. Toimetaja Reet Kasik. Tartu, lk 29–46.
- Kerge 2003 = Krista Kerge. Keele variatiivsus ja *mine*-tuletus allkeelte süntaktilise keerukuse tegurina. Tallinna Pedagoogikaülikool. Humanitaarteaduste dissertatsioonid 10. Tallinn: TPÜ kirjastus. 246 lk.
- Kerge 2005 = Krista Kerge. Õigus- ja haldussuhtlus keelemuutuste tuules. – Õiguskeel nr 4, lk 6–13.

- Kocourek 1965 = R. Kocourek. Termin a jeho definice. – Československý terminologický časopis IV, 1.
- Koskela, Huhtala 2002 = Mikä ihmeen kiertoliittymä .. [Ajakirja Hiidenkivi peatoimetaja Lasse Koskela ja keelehooldaja Aarre Huhtala dialoog.] – Hiidenkivi nro 3, s. 4–5.
- Kuldnook 2004 = Karen Kuldnook. Sõjandusermini vorm. – Kogumikus: Toimiv keel II. Töid rakenduslingvistika alalt. Tallinna Pedagoogikaülikooli eesti filoloogia osakonna toimetised 3. Tallinn: TPÜ kirjastus, lk 185–194.
- Irene Kull 2005 = Irene Kull. Euroopa Liidu eraõiguse ühtlustamise mõju eesti õiguskeele kujunemisele. – Õiguskeel nr 4, lk 20–26.
- Kull 1964 = Rein Kull. Liitnimisõnade kolm peamist liitumisrühma. – ESA X, 1964. Tallinn: Emakeele Selts, lk 137–150.
- Kull 1966 = Rein Kull. Vormitüübi mõju võõrsõnalise esikomponendi liitumisele. KK nr 5, lk 284–294.
- Kull 1970 = Rein Kull. *Quo vadit* eesti õigekeelsussõnaraamat. Sõnamoodustuse sihiseadeid. – KK nr 7, lk 390–404.
- Kull 1998 = Rein Kull. Kokku- ja lahkukirjutamise probleemjuhtumeid. – Õiguskeel nr 2, lk 38–44; nr 4, lk 15–18.
- Kull 2000 = Rein Kull. Kirjakeel, oskuskeel ja üldkeel. Tallinn: Eesti Keele Sihtasutus. 254 lk.
- Kull, Saari 1975 = Rein Kull, Henn Saari. Die Entwicklung des estnischen terminologischen Gedankens und die Förderung der Fachsprachen in den letzten Jahren. – Kogumikus: Congressus tertius internationalis Fennougristarum. Pars I. Tallinn: Valgus, lk 245–249.
- Laur 2004 = Mall Laur. Euroopa Liidu õigusaktide materjalidest pärineva inglise, saksa, prantsuse, soome ja eesti finantsterminoloogia võrdlus. – Kogumikus: Oskuskeel 2004, lk 193–202.
- Leemets 2003 = Tiina Leemets. Inglise laenud sajandivahetuse eesti keeles. – KK nr 8, lk 571–584.
- Leibak 2001 = Eerik Leibak. Maailma lindude eestikeelsetest nimetustest. – ESA 46, 2000. Tartu: Emakeele Selts, lk 37–45.
- Leitšik 1981 = В. М. Лейчик. Оптимальная длина и оптимальная структура термина. – Вопросы языкознания 2, 63–73.
- L'Homme, Heid, Sager 2003 = Marie-Claude L'Homme, Ulrich Heid, Juan C. Sager. Terminology during the past decade (1994–2004). – Terminology. Volume 9, 2 (Amsterdam/Philadelphia), 151–161.

- Lotte 1961 = Д. С. Лотте. Основы построения научно-технической терминологии. Вопросы теории и методики. Москва: Наука. 156 с.
- Lotte 1971 = Д. С. Лотте. Краткие формы научно-технических терминов. Москва: Наука. 83 с.
- Lääne, Marksoo 2003 = Ain Lääne, Peeter Marksoo. Veemajanduskavade koostamisest. – Keskkonnatehnika nr 6, lk 9–14. [Artiklil on Aleksander Maastiku kommentaar.]
- Maanso 2004 = Viivi Maanso. Hariduserminite korrastamisest ja korrastamusest. – Kogumikus: Oskuskeel 2004, lk 120–126.
- Masing 1981 = Viktor Masing. Uut ökoloogia sõnavaras. – Eesti Loodus nr 3, lk 195–200.
- Masing 2000 = Viktor Masing. Taimede eluvormidele eestikeelsed nimetused. – KK nr 3, lk 212–213.
- Meidla, Nestor, Raukas 2002 = Tõnu Meidla, Heldur Nestor, Anto Raukas. Stratigraafiaterminoloogiast spetsialisti pilgu läbi. – KK nr 10, lk 727–733.
- Meikar 1983 = Toivo Meikar. Varasemast metsamajanduse terminoloogiast. – KK nr 7, lk 364–368.
- Mereste 1980 = Uno Mereste. Sügavale küündiv rakendusteos. – KK nr 7, lk 443–446.
- Mereste 1999 = Uno Mereste. Olla avatud, ent mitte allaheitlik! – KK nr 7, lk 490–492.
- Mereste 2000 = Uno Mereste. Oskuskeel ja seaduste keeleline rüü. Artikleid ja lühiuurimusi. Tallinn: Eesti Keele Sihtasutus. 526 lk.
- Mereste 2001 = Uno Mereste. *Olemus* Eesti õigussüsteemis. – KK nr 4, lk 356–361.
- Mereste 2004 = Uno Mereste. Toimunust ja kaasaelatust 2. osa. Meenutusi aastaist 1964–1992. Tallinn: SE&JS. 727 lk.
- Mund 2005 = Argo Mund. Mõnda liiastest väljenditest. – Õiguskeel nr 3, lk 23–35.
- Muuk 1938 = Elmar Muuk. *-uma*-intransitiivide tarvitamise piiri küsimus. – Eesti Keel nr 3/5, lk 103–117.
- Männart 2002 = Ülle Männart. Terminoloogiatöö tõlkeprotsessi osana. – Õiguskeel nr 1, lk 38–42.
- Nemvalts 2004 = Peep Nemvalts. Raalinduse oskuskeelt vaagida. – Kogumikus: Oskuskeel 2004, lk 148–170.

- Neumann 2001 = Ulfrid Neumann [tlk Marju Luts]. Juristide keel. – Akadeemia nr 4, lk 782–793.
- Nurm 1964 = Ernst Nurm. Keemiliste elementide ja ühendite nimetuste õigekeelsusest. – KK nr 3, lk 170–171.
- Nurm 1971 = Ernst Nurm. Mõnda liitsõnadest. – KK nr 3, lk 168–175.
- Nurm 1980 = Ernst Nurm. Meenutusi terminoloogiatööst. – ESA 24, 1978. Tallinn: Eesti Raamat, lk 109–116.
- Oskuskeel 2004 = Rahvusvaheline terminoloogiakonverents „Eesti oskuskeel 2003” 10. ja 11. oktoobril 2003. Ettekanded. Eesti Terminoloogia Ühing, Eesti Keele Instituut, Emakeele Selts. Tallinn: Eesti Keele Sihtasutus. 208 lk.
- Ots 1980 = Heido Ots. Kümme aastat ületuspõhimõtet. – KK nr 10, lk 582–587.
- Ots 1983 = Heido Ots. Oskuskeeleoskuse edendaja. [Tiiu Erelt. Eesti oskuskeel.] – KK nr 7, lk 389–393.
- Ots 2004 = Heido Ots. Kas hakkame varsti *in ordinem se referre*? – Kogumikus: Oskuskeel 2004, lk 47–52.
- Paatsi 1998 = Vello Paatsi. Ma-ilm on ümmargune, nenda kui üks kuul: Murru Andrese ja Tamme Jaagupi „Geograafia” aastast 1816 – meie esimesed geograafiaõpikud. – Akadeemia nr 3, lk 591–602.
- Paatsi 2003 = Vello Paatsi. Eesti talurahva loodusteadusliku maailmapildi kujunemine rahvakooli kaudu (1803–1918). Tallinn: TPÜ kirjastus. 206 lk.
- Picht, Draskau 1986 = Heribert Picht, Jennifer Draskau. Terminology: An Introduction. Guilford: University of Surrey. 265 p.
- Pohlak, Saluäär 1999 = Liina Pohlak, Hille Saluäär. Euroopa Liidu õigusaktide tõlkimise iseärasusi. – Õiguskeel nr 1, lk 13–17.
- Praha 1967 = Пражский лингвистический кружок. Сборник статей. Москва: Прогресс. 558 с.
- Praha 1988 = Теория литературного языка в работах ученых ЧССР. Сборник статей: перевод с чешского и словацкого / составление и общая редакция Н. А. Кондрашова. Москва: Прогресс. 320 с.
- Printits 1998 = Olaf Printits. Eestikeelse matemaatikaõpetuse ja -terminoloogia tekkeloost ja kujunemisest. – KK nr 6, lk 388–399.
- Raadik 2005 = Maire Raadik. Panganduskeel. Tallinn: Eesti Keele Sihtasutus. 173 lk.

- Raid 1998 = Vahur Raid. Saatan polegi nii must, nagu seda maalitakse. – KK nr 5, lk 334–336.
- Raiet 1962 = Erich Raiet. Vabariikliku õigekeelsuse komisjoni otsuseid. – KK nr 1, 63–64.
- Raitviir 1975 = Ain Raitviir. Lugu kogritsatest ja mõtteid seente-taimedeloomadete nimetustest. – Eesti Loodus nr 1, lk 30–32.
- Reinsalu 2005 = Riina Reinsalu. Pallimängude terminoloogia. Tartu Ülikooli bakalaureusetöö (käsikiri TÜ eesti keele õppetoolis).
- Ristikivi 2005a = Merike Ristikivi. Ignoratis terminis artis ignoratur et ars. – Õiguskeel nr 2, lk 27–36; nr 3, lk 36–40.
- Ristikivi 2005b = Merike Ristikivi. Ladina õigusterminite ühtsusest Euroopas. – Õiguskeel nr 4, lk 14–19.
- Rätsep 1978 = Huno Rätsep. Johannes Voldemar Veski ja Wiedemanni sõnaraamat. – Kogumikus: Eesti keele sõnavara probleeme 5. Töid eesti filoloogia alalt. Tartu Riikliku Ülikooli toimetised 460. Tartu, lk 93–105. Taastrükk: Huno Rätsep. Sõnaloo raamat. Tartu: Ilmamaa, 2002, lk 290–303.
- Rätsep 1983 = Huno Rätsep. Eesti kirjakeele sõnavara rikastamise päevaprobleeme. – Kogumikus: Kirjakeel 1983. Tallinn: Valgus, lk 3–17. Taastrükk: Huno Rätsep. Sõnaloo raamat, lk 191–204.
- Rünk 1965 = Ott Rünk. Terminoloogia arendamise printsiipidest (maatiku vaatevinklist). – KK nr 8, lk 467–476.
- Saari 1967 = Henn Saari. Keelesse lahkema suhtumise poole. – KK nr 3, lk 143–150.
- Saari 1974 = Henn Saari. Sõnamoodustus, laenamine ja morfeemimoodustus. – KK nr 4, lk 211–218.
- Saari 1976 = Henn Saari. Keelehäälning. Tallinn: Valgus. 182 lk.
- Saari 1977 = X. Саари. По поводу критериев нормы. – Mūsų kalba (Vilnius) 5, 77–80.
- Saari 1979 = Henn Saari. Kirjakeele saatust 1. Vaade sajandile. – KK nr 11, lk 661–670; nr 12, lk 712–723.
- Saari 1980 = Henn Saari. Omasõna ja võõrsõna paarid eesti oskussõnavaras (1). Eelduste loomine. – KK nr 11, lk 654–666; nr 12, lk 737–743.
- Saari 1981a = Henn Saari. Verb ja tema moodustuspesad eesti oskuskeeles. – Kogumikus: Eesti keele grammatika probleeme. Töid eesti filoloogia alalt VIII. Tartu Riikliku Ülikooli toimetised 574. Tartu, lk 51–79.

- Saari 1981b = Henn Saari. Omasõna ja võõrsõna paarid eesti oskussõnavaras (2). Omast vaatenurgast. – KK nr 4, lk 201–210; nr 5, lk 282–288.
- Saari 1981c = X. M. Саари. Анализ принципов эстонской терминологии. Таллин. (Kandidaadiväitekirja käsikiri.) 216 c.
- Saari 1983a = Henn Saari. Termini arheoloogia. Terminoloogilisi mistselle (I). – KK nr 2, lk 88–91.
- Saari 1983b = Henn Saari. Mida nimetada terminiks. Terminoloogilisi mistselle (II). – KK nr 5, lk 249–252.
- Saari 1983c = Henn Saari. Kas eesti terminite lühidustrend on tõsi? Terminoloogilisi mistselle (III). – KK nr 9, lk 502–505.
- Saari 1987 = Henn Saari. Murre tuleb kirjakeelde. – Kogumikus: Kirjakeel 1985. Tallinn: Valgus, lk 9–65.
- Saari 1989 = Henn Saari. Die Fachsprachlehre im Rahmen des estnischen Theorie der Schriftsprache. – Kogumikus: Special Language: from Humans Thinking to Thinking Machines. Edited by Christer Laurén and Marianne Nordman. Clevedon/Philadelphia: Multilingual Matters Ltd, 119–137.
- Saari 1993 = Henn Saari. Sõnamoodustuse mõisteid. Liigivaheldus (I). Lähtealus ja ainek. – KK nr 2, lk 87–97; nr 3, lk 148–159; Sõnamoodustuse mõisteid. Liigivaheldus (II). Teooriat ja termineid. – KK nr 11, lk 649–659; nr 12, lk 726–736.
- Saari 1999 = Henn Saari. Kirjakeelekorraldus keelte arengu üldseaduspärasuste valgusel, nagu ta paistis juba aastal 1979 („Muutuv keel”). – KK nr 9, lk 601–608; nr 10, lk 684–693.
- Saari 2004 = Henn Saari. Keelehäaling. Eesti Raadio „Keeleminutid” 1975–1999. Koostanud ja toimetanud Sirje Mäearu. Tallinn: Eesti Keele Sihtasutus. 956 lk.
- Saarmets 2006 = Virgo Saarmets. Milline peaks olema haldusakti keel ja stiil? – Õiguskeel nr 1, lk 11–18.
- Sager 1990 = Juan C. Sager. A Practical Course in Terminology Processing. Amsterdam/Philadelphia: John Benjamins Publishing. xi + 254 p.
- Sanastotyö 1988 = Sanastotyön käsikirja. Soveltavan terminologian periaatteet ja työmenetelmät. SFS-käsikirja 50, TSK 14. Helsinki: Suomen standardisoimisliitto SFS, Tekniikan Sanastokeskus. 222 s.

- Seminar 2006 = Eesti teaduskeel ja terminoloogia – kuidas edasi? Eesti Teaduste Akadeemia seminari 28.02.2006 materjalid. Tallinn. 42 lk.
- Sigrún Helgadóttir 1991 = Sigrún Helgadóttir. Terminology in Iceland. – Terminology Science & Research. Journal of the International Institute for Terminology Research – IITF. Vol. 2 (1991), no. 2, 56–75.
- Skvortsov 1976 = Л. И. Скворцов. Сокровищница языковой культуры. Русская речь 3, 7–15; 4, 13–22.
- Sootak 2004 = Jaan Sootak. Õiguskeele kolm valdkonda. – Õiguskeel nr 2, lk 3–7.
- Sootak 2005a = Jaan Sootak. Sanktsioon kui õigusjärelm. Sanktsiooni mõiste õiguslikust ja keelelisest määratlemisest. – Õiguskeel nr 2, lk 9–18.
- Sootak 2005b = Jaan Sootak. Euroopa õiguskeelt tehakse Eestis. – Õiguskeel nr 4, lk 27–31.
- Suonuuti 1997 = Heidi Suonuuti. Guide to Terminology. Nordterm 8. Helsinki: Tekniikan Sanastokeskus. 36 p.
- Superanskaja, Podolskaja, Vassiljeva 2003 = А. В. Суперанская, Н. В. Подольская, Н. В. Васильева. Общая терминология. Вопросы теории. Отв. ред. Т. Л. Канделаки. Издание второе. Москва: Едиториал УРСС. 248 с.
- Svensén 1993 = Bo Svensén. Practical Lexicography. Principles and Methods of Dictionary-Making. Oxford University Press. 285 p.
- Šelov 2003 = С. Д. Шелов. Термин. Терминологичность. Терминологические определения. Санкт-Петербург: Филологический факультет Санкт-Петербургского государственного университета. 280 с.
- Švedova 1970 = Грамматика современного русского литературного языка. Отв. ред. Н. Ю. Шведова. Москва: Наука. 767 с.
- Taagerpera 1987 = Rein Taagerpera. Kui pikk on pikim eestikeelne sõna? – KK nr 12, lk 738.
- Tamm, Plado 2006 = Eva Tamm, Merily Plado. Oskuskeele edendamise kavades Eesti Keele Instituudi terminoloogiakeskuses. – Õiguskeel nr 3, lk 22–26.
- Tauli 1968 = Valter Tauli. Keelekorralduse alused. Eesti Teadusliku Seltsi Rootsis väljaanne nr 4. Stockholm: Eesti Raamat. 217 lk.

- Tavast 2002a = Arvi Tavast. Eesti oskussõnastikud 1996–2000. – KK nr 6, lk 401–414; nr 7, lk 489–503.
- Tavast 2002b = Arvi Tavast. Onomasioloogia ja semasioloogia vahekor-
rast oskuskeeles. Tartu Ülikooli filosoofiateaduskonna eesti keele
õppetool. Magistritöö (käsikiri TÜ eesti keele õppetoolis; www.
imprimaatur.ee/artiklid/sisukord.html).
- Tavast 2003 = Arvi Tavast. Kas ka terminil võib olla tähendus? – Toimiv
keel I. Töid rakenduslingvistika alalt. Tallinna Pedagoogika-
ülikool, Eesti Keele Instituut. Tallinn: Eesti Keele Sihtasutus, lk
257–277.
- Tavast 2004 = Arvi Tavast. Mõiste mõiste: tähendusteooriate mõju oskus-
keelepraktikale. – Kogumikus: Oskuskeel 2004, lk 7–18.
- Teaduskeel 2002 = Eesti keel teaduskeelena ja Euroopa Liit [25. aprilli
2002. a konverentsi kogumik.] Tallinna Teadlaste Maja väljaanne.
96 lk.
- Tekniikan Sanastokeskus 1999 = Toimikunnista termitalkoisiin. 25 vuotta
sanastotyön asiantuntemusta. Helsinki: Tekniikan Sanastokeskus.
200 s.
- Temmerman 2000 = Rita Temmerman. Towards New Ways of Terminology
Description: the Sociocognitive Approach. Amsterdam/Phi-
ladelphia: John Benjamins Publishing, 258 p.
- Tiits, Härmaorg, Vöhandu 1987 = Mai Tiits, Toivo Härmaorg, Kaia
Vöhandu. The Ester System. Estonian Terminology Compute-
rization. Preprint KKI-49. Tallinn: Eesti NSV Teaduste Akadee-
mia Ühiskonnateaduste Osakond. 21 lk.
- Uleksin 2006 = Helena Uleksin. Varajase muusika terminoloogia. Tartu
Ülikooli filosoofiateaduskonna eesti keele õppetool. Magistritöö
(käsikiri TÜ eesti keele õppetoolis). 226 lk.
- Vahter 2003 = Artur Vahter. Eestikeelse muusikaterminoloogia kujune-
mine ja areng. Scripta Musicalia. 92 lk.
- Vainik 1998 = Ene Vainik. Õigusmõistete tesaurus ... Kas saurus? – Ei,
pigem seitsmepäine lohe. (Tesaurusetegija märkmeid.) – Õigus-
keel nr 2, lk 45–56.
- Vainik 1999 = Ene Vainik. Millest on tehtud õigusterminid? – Õiguskeel
nr 1, lk 27–39; nr 2, lk 31–38.
- Valdre 2005 = Andres Valdre. Inglise-eesti tehnikatõlke vigade liigid ja
põhjused. – Eesti Rakenduslingvistika Ühingu aastaraamat 1
(2004). Tallinn: Eesti Keele Sihtasutus, lk 187–207.

- Vals 2007 = Helju Vals. See mõistatuslik essee. – Postimees 1. IX.
- Vare 2001 = Silvi Vare. Üldkeele ja oskuskeele nihestunud suhe. – KK nr 7, lk 455–472; nr 8, lk 563–571.
- Veldi 2001 = Enn Veldi. Entsüklopeediad ja sõnaraamatud. – Kogumikus: Keele kannul. Pühendusteos Mati Ereleti 60. sünnipäevaks. Tartu Ülikooli eesti keele õppetooli toimetised 17. Tartu, lk 322–333.
- Veski 1958 = Johannes Voldemar Veski keelelisi töid. Eesti NSV TA Emakeele Seltsi toimetised Nr. 1. Tallinn: Eesti Riiklik Kirjastus. 318 lk.
- Veskimägi 1990 = Enn Veskimägi. Sada aastat eesti sõjanduse sõnaraamatuid. – KK nr 12, lk 739–745.
- Vettik, Kull 2002 = Aime Vettik, Rein Kull. Tagasivaade eesti õigussõnavaara kujunemisloole (1920–1940). Tallinn: Eesti Teaduste Akadeemia Emakeele Selts. 60 lk.
- Volkova 1984 = И. Н. Волкова. Стандартизация научно-технической терминологии. Москва.
- Väljendus 2007 = Reet Kasik, Mati Erelet, Tiiu Erelet. Eesti keele väljendusõpetus kõrgkoolidele. Toimetanud Tiiu Erelet. Tartu. 182 lk.
- Wiedemann 1871 = Ferdinand Johann Wiedemann. Ehstnische Dialekte und ehstnische Schriftsprache. VhGEG [= Õpetatud Eesti Seltsi toimetised] VII, 1. Dorpat, 57–80.
- Wright, Budin 1997 = Handbook of Terminology Management. Volume 1. Basic Aspects of Terminology Management. Compiled by Sue Ellen Wright, Gerhard Budin. Amsterdam/Philadelphia: John Benjamins Publishing Company. 370 p.
- Wright, Wright 1997 = Sue Ellen Wright, Leland D. Wright. Terminology Management for Technical Translation. – Kogumikus: Wright, Budin 1997, lk 147–159.
- Wüster 1979 = Eugen Wüster. Einführung in die allgemeine Terminologielehre und terminologische Lexikographie. Teil 1: Textteil. Teil 2: Bildteil. Wien–NewYork. 145 und 70 S.

Oskussõnastike ilmumisandmed on raamatu tekstis.

LÜHENDID JA MÄRGID

a	aasta(l)
ains	ainsus
akad	akadeemik
e	ehk
EE	„Eesti entsüklopeedia”
ee	eesti keel(es)
EKI	Eesti Keele Instituut
ESA	Emakeele Seltsi aastaraamat
EVS	Eesti standard
hrl	harilikult
ingl	inglise keel(es)
ISO	Rahvusvaheline Standardiorganisatsioon (varasemast ingl nime- tusest International Standardizing Organization)
jm	ja muud
jms	ja muu seesugune
jmt	ja mitmed teised
jn	joonis
jt	ja teised
KK	Keel ja Kirjandus
kr	vanakreeka keel(es)
ld	ladina keel(es)
lk	lehekülg
mitm	mitmus
nr	number
nt	näiteks
om	omastav kääne
os	osastav kääne
p	punkt
pms	peamiselt
pr	prantsuse keel(es)
ptk	peatükk
resp.	ld <i>respective</i> (või vastavalt)

saj	sajand(il)
sh	sealhulgas
sks	saksa keel(es)
sm	soome keel(es)
s.o	see on
st	see tähendab
tlk	tõlkinud
toim	toimetanud
tr	trükk
TTÜ	Tallinna Tehnikaülikool
TÜ	Tartu Ülikool
v	või
v.a	välja arvatud
vm	või muu
vn	vene keel(es)
vrđ	võrdle
vt	vaata
ÕS	õigekeelsussõnaraamat
>	üks sõna või sõnaühend on teisest tuletatud või muul viisil temast saadud; teravik näitab seose suunda
→	viitab eelistatavale keelendile

SUMMARY

„Terminology” is a book about specialized vocabulary in Estonian. It is specialized vocabulary that confers on language for special purposes (LSP) its large though circumscribed autonomy from the general literary language. The author also covers the Estonian LSP theory, that is, the approaches that have been tried out and retained, and the tasks currently faced by practitioners of the field.

The book consists of 19 chapters. The first chapter focuses on defining terminology on demarcating its subject of study and the relations that terminology studies have to other scientific disciplines. Chapter two examines the relationship between LSP and general language and looks at how this relationship has been approached in Estonian LSP theory. Although the chapter talks about the specifics of overall LSP as a sub-system of the literary language, the author also tackles the issue of the multiplicity and differences of the specialist languages proper to particular fields.

In terminology, centre stage is taken by the concept and the various ways of presenting it, especially the definition of the concept. Chapter three (and the whole book) emphasizes the fact that all terminology work should be based on the underlying concept, that is, one has to know precisely what it is that they are naming. In addition to a classical definition, the concept can be presented by means of a rough outline, an encyclopaedic description, a linguistic paraphrase, by citing its equivalents in other languages, by describing the context of its use, by citing examples of its use in a context, by resorting to formulae, illustrations, a multimedia exposition, and other means.

Chapter four focuses on the term: what it is, how it is defined in the Estonian LSP theory and in the LSP theory of other countries, and on the parts of speech that can function as terms. The chapter also raises the issue of whether creating a term is always necessary. The topics treated in the following chapters of the book deal with the set of related issues that converge on the question of what form a term should take. The author starts to map an answer to this question in the chapter entitled „Motivated

and arbitrary terms". Here, while discussing the motivation of linguistic units, she highlights some aspects of the study of concepts and illustrates the main means available in Estonian for marking conceptual relations. In addition to morphemic motivation, the chapter also discusses and recommends the use of semantic motivation. Metaphor is by no means rare in Estonian term creation, yet it could be used even more often. The author also examines the case of arbitrary terms and the problem of the motivation or arbitrariness of foreign terms.

The following chapters „One term for several concepts" and „One concept for several terms" discuss polysemy and synonymy: why these phenomena occur in LSP, what sub-types they have, how one should treat these phenomena, whether they should be avoided or tolerated (or even advocated), as well as what is meant by semantic under and over-differentiation of terms.

Since science and knowledge are becoming more and more international, striking a proper balance between native and foreign terms has become an important matter. To what extent should we use native terms? How many terms should we borrow? Having discussed this issue in detail and described a variety of possible approaches, the author concludes that a proper balance should take the form of a rich mixture of native terms, foreign terms, and native and foreign synonyms. Terminologists should create new terms using their native language as well as borrow from other languages. Still, creating new terms on the basis of the native tongue should be given preference so as to reinforce native patterns of word formation.

When choosing between foreign and native language stock as the basis for creating a term, one should take into consideration the links of the native terminology with that used in other languages, on the one hand, and the fact that LSP forms an integral part of the national language, on the other. A term derived from a foreign word stock forges a link with another language but only reveals the nature of the concept underlying that term to those who speak the relevant foreign language and are familiar with the stock of loanwords in their tongue. The use of a native word brings ease of comprehension, it is also self-evident, more expressive and offers a broader range of derivational options. Both are needed for fulfilling the various expressive aims encountered in LSP and for meeting the requirements of different LSP styles.

The chapter „The form of terms” discusses the composition of terms. Terms may be 1) simple words, 2) derived words, 3) compounds (1–3 together: single-word units), 4) word combinations. The author dwells in detail on the advantages and disadvantages of each of these possibilities. Since Estonian is rich in derivational resources, an abundant use of affixal derivation may lead to paronymy. As a warning to the readers, the author lists about 60 common sets of paronyms that occur in Estonian LSP.

The chapter „The sources and ways of term creation” is one of the longest in the book. The various ways of enriching Estonian vocabulary are discussed in detail. They include joining words to form a fixed combination, compounding, affixal derivation, back-formation, zero derivation, attributing a new meaning to a word of the literary language, attributing a new meaning to a dialectal word (sometimes with a change in the form of the word), coining an artificial word, borrowing from other languages, using Latin and Greek morphemes. All of these possibilities must be considered in order to decide which of them is best suited for the particular occasion. There is no concept that cannot really be expressed in Estonian. Those who doubt the expressive means available in Estonian simply do not know the language well enough.

The chapter titled „The correspondence of terms to the language norm” also provides a near-exhaustive treatment of its subject. The author approaches the correspondence of a term to the language norm in terms of the correspondence of that term to the norm of its sub-language, to a specialized language norm that is slightly different from the common literary norm. She emphasizes that terms should correspond to the contemporary norm of the relevant specialized language, because a language norm is always connected to a particular point in time. A term’s correspondence to a language norm is examined on different levels of language, focusing on its orthography, orthoepy, morphology and word formation (derivation and compounding). Sections in the chapter are devoted to issues that have caused difficulties or have led to errors in practical terminology work.

Estonian LSP theory has always stressed the need for a term to be concise. This requirement has not been forgotten in practice either: in order to be suited for repeated use in communication, terms must be as concise as possible. The necessity and practicability of this requirement is discussed in the chapter entitled „The conciseness of terms”. Conciseness is in the nature of the Estonian language and holds an important place in

the intuition of its native speakers. Estonians generally consider a concise expression better, characteristic of a higher style, and more beautiful than a long one. Terms, too, should be as short as possible and only as long as necessary. The more frequent a term, the shorter it is expected to be.

The requirements established for terms are summarised in a separate chapter, in which the author also points out that a term is only a means to denote a concept and should not be expected to state its full description. An ideal term will be concise but unmistakable in its reference. A good term will combine the logic of the concept with the logic of the language, thus combining the insight of a specialist with the insight of a linguist.

Since it is impossible for the terminology of any language to develop in isolation from other languages, the author devotes a chapter of the book to mutual influences of languages in term creation. The chapter discusses the languages that have influenced Estonian and dwells on the fact that it is always useful in terminology work to be able to compare the terms of several languages. This is likely to spark valuable ideas for creating terms in Estonian and may prove highly useful in order to steer clear of the weaknesses or even expose the mistakes of a particular language. It is one of the most important preconditions of successful term creation.

It is often difficult to ensure the correspondence of the natural language to a system of concepts. A perfect correspondence of a body of terms to the conceptual structure referred to by those terms is an ideal that can only be aspired to. In fact, if ever achieved, it would probably be at the cost of distorting natural language. An experienced terminologist will need to take into consideration the constraints imposed by the structure of the particular language, the competing requirements of precision and conciseness that must be fulfilled by the linguistic unit aspiring to the status of a term, whether that unit appears natural in its linguistic setting, whether and to what extent it is established in that setting, and many other factors.

Although the author's main focus lies on providing an account of the study of terms, this must be complemented by an account of the context in which terms occur, that is, LSP. The author does this in the chapter „What should LSP look like?“ in which she discusses the precision of meaning at every level of language. The chapter also includes sections on the need to consider who the addressee of the particular instance of language use is, on the role of the writer, on the density and the clarity of texts, and so on.

The chapter titled „The forms of terminology work” posits the cooperation between a domain specialist (a specialist in a particular field) and a linguist as the ideal. The former knows the concept to be named, the latter has mastered the words to be used in the naming. It is only when these two cooperate that sustainable terminology is conceived. In fact, this is largely how it has been in work on Estonian terminology, which to date has chiefly taken place in terminology committees. The author describes the work of a terminology committee, providing examples from Estonian practice. The main burden in the case of such an arrangement lies on the shoulders of domain specialists. The situation would be better still if the terminology committees did not just deal with words but also looked at entire speciality texts, and the development of LSP more broadly. Since the author of the book is a linguist, she has also described the ways in which linguists have to date been able and will in the future be able to contribute to the development of LSP. These include research in LSP theory, advising specialist researchers of other fields, coordinating projects of terminology work, participating in terminology projects and consulting in LSP related matters.

Another lengthy chapter is „Terminological dictionaries”, which provides a store of information about the existing Estonian terminological dictionaries and assesses their quality. The main aim of the chapter, however, is to describe different possibilities for compiling terminological dictionaries. The macro and micro-structure of a terminological dictionary are discussed in the sections „Composition”, „The number of languages”, „Defining concepts”, „Prescriptiveness” and „Purpose”. Example entries from terminological dictionaries are given in Appendix 1.

For those readers who do not have a background in linguistics a list of approximately one hundred linguistic terms with their explanations is provided in Appendix 2.

The book includes an index of concepts and of selected terms (in italics). Terms only mentioned in passing or as examples do not appear in the index.

„Terminology” is meant for readers who may have different professions but share the same aim: to preserve specialized Estonian vocabulary in their field, to develop its expressive power and to foster better professional understanding.

SISUJUHT

Sisujuht viitab käsitletud mõistetele ning valikuliselt ka üksikterminitele (kaldkirjas). Ainult toeks või näiteks mainitud termineid pole sisujuhti võetud.

- aan 179
- absoluutne kõrgus e absoluutkõrgus* 121
- abstraktsus 18
- ad hoc*-komisjon (asendusettepanekud) 238–239
- aed ja tara* 194
- aerograaf e suruõhupihusti* 147
- aids* 66, 210
- aimetekst 327
- ainet või materjali märkiv täiendosa liitsõnas 262
- ainikmõiste 47
- ainumakselaen* 80
- aisting ja taju* 35
- ajakirja* liigid 289
- ajakirjanduskeel 19–20
- ajastama ja ajatama* 165
- ajastuspetsiifika 148
- ajasuhe 76
- ajend* 182
- aken* arvutialal 219
- aktiivne sõnastik 389–390
- aktiveerima* 256
- aktiveeruma* 256
- aktsepteerima e aktseptima* 256
- aku* 119
- alaline ja alatine* 165
- alammõiste (alluv mõiste) 47, 74
- alane 274
- alasi* 189
- ale* (sm) 206
- alfabeetiline e tähestikuline oskussõnastik 360–362
- algustäht lepingupoolte kirjutamisel 237
- alis* 182
- allkeel 19, 38, 328–329
- alluvussuhe 74
- alkäemaks ja pistis* 24
- aluskeelendiga seostuv assotsiatsioon 206
- aluskeelendile foneemi(de) lisamine 206
- aluskeelendile toetuv tehiskeelend 205–206
- aluskeelendi osade järjestuse muutmine 206
- aluskeelendi raie (tükk keskelt, eest) 205–206
- aluskeelendite kokkutõmme 205
- ametinimetuste korrastamatus 321–322
- ametite nomenklatuur 320–322
- ametniku keelelised abivahendid 331
- amfiib* 196
- amplidüün* 288
- amplituud* 95
- analoogiline e analoogne* 254
- anatomia nomenklatuur 319

anatoomia terminid *koobas, õõs, õõn-*
sus, korgas, tühik, urge 194
andepaljus 147
ankur ja selle osad 76
annulleerima 231
anood 26
apteegitill (fenkol) 113
 arbitraarne termin 87–88, 139
 arbitraarsus 71, 87–88
armatuur e sarrus ehituses 139
armatuuri mitmetähenduslikkus 147
armeeritud e sard- 140
arukas (masin, maja) 192
arveldama, arvestama, arvustama,
arvutama, arvutlema ja arvlema
 165
 arvutiala personifitseeritud terminid
 192
 arvutiala terminite saamine teistelt
 erialadelt 196
 {*arvutiseerima*} asendusvõimalusi 181
arvutiõpetus 291
 asesõna termini asemel 288
 asjaajamisekeel 329–331
 asjaajamisekeelt reguleerivad õigusak-
 tid 331
 assotsiatiivsuhe 76
 assotsiatsioonide otsimine 305
aste : astme mitmetähenduslikkus 98
astendatav e astme alus 120
asutus ja asutis 194
atsioon-lõpposa 138
 atsükliliste süsivesinike nimetused 78
auk ja mulk 194
autism e endassesulgumus 147
autorsus 252
auvis 205
avalik õigus 80
bartertehing e vahetustehing 231
bensiin 96, 130
betoon 130
biljon 130
bio- 273
biodiisliküitus 124
 bioloogia nomenklatuur 319
biosfäär 124
bitt 204, 229, 237–238
boiler 130
 botaanika ja zooloogia oskussõnavara
 324–325
bruto 231
buldogauto 190
bumerang võrkpallis 191
 bürokraatiasläng 41–42

de- ja des- 222
dedveit : dedveidi 239
 defineerimisõpetus e määratlemis-
 õpetus 49, 59
 definitsioon e määratlus 49
 definitsiooni eitav ja jaatav vorm 58
 definitsiooni lühidus ja tihedus 56
 definitsiooni selgus 56
 definitsiooni vm esituse adressaat
 49–50
 definitsiooni õnnestumise tingimu-
 sed 59
 definitsioon oskussõnastikus 377–
 378
dekaad 130
deklinaatsioon e kääne astronoomias
 139
dekoratsioon 130
deposiit e hoius 106, 118
 derivatsioon vt tuletus
deserteeruma 259

- desodorant* 222
- desorienteerivad variandid 122
- determinologiseerumine e üldsõnastumine 22–24
- deverbaalid liitsõna esiosana 246–247
- dialekt e kohamurre 198
- digi-* 224, 273
- digiteerima* 256
- digiteeruma* 256
- diislikütus* 124, 263
- diplomaatia sõnavara lätted 313
- direktiiv e suunis* 138
- disharmoneerima* 258
- disharmoneeruma* 258
- distantsi* mitmetähenduslikkus 139–140
- distinktiivsuse printsiip 163
- dogma* 132
- dogmaatika* 132
- doktoreeruma* 259
- dokument* 53
- dublett 108
- duplikaat* 125
- e* 178, 246–247
- ebamäärasus oskuskeeles 335
- ebatermin e tühitermin 70
- edasine täiustamine* 335
- eljarve* 147
- elis* 182
- eeltäitesüstal* 162
- eeri-* 255–257
- eesti oskuskelekorralduse seisund 343–344
- eesti oskuskeele mõjukeeled praegu 314–315
- eesti terminoloogiakomisjonid XX sajandil 340
- Eesti Terminoloogia Ühing 343, 351–352
- Eesti Õigustõlke Keskus 346–347
- eeter* 102
- efektiivsus* 231
- ehitis* 251
- ehitus* 251
- eksitussõnastik 130
- eksotismid 147–148
- eksperdi*-liitsõnad 263
- ekspordi*-liitsõnad 263
- eksport e väljavedu* 106
- el* 203, 243–244
- elekt*er 130
- elektrolüüs* 27
- elektrolüüt* 27
- elektrood* 27
- elektrooniline oskussõnastik 358–359
- elementaartähendused* ja selle variandid 117
- elimineerima* 231
- ellips termini lühikuju saamiseks 287–289
- eluma, elumus* 184
- elund e organ* 118
- elus pall* korvpallis 193
- ennetama ja ennistama* 165
- entsüklopeedia 380
- entsüklopeediline kirjeldus 50, 378–379
- er* 246
- erakordne ja erakorraline* 165
- eraldama, eristama, eritama ja eritlema* 163, 166
- ergastus* füüsikas 191–192
- erialakeel 13
- erialaslängi sõnavara iseärasusi 38–40

erialasläng kui slängi osa 38–42
erialasläng oskussõnade allikana
40–41
eriala sõnavara üldilme 144–145
erinev 334
erisugused terminiväljad eri aladel
112–113
eriteadlase ja keeleteadlase koostöö
terminoloogias 339–340
eriteadlase osa terminoloogiatöös
339–340, 342
eriteadlaste meetodiline juhendamise
348–349
er-lõpuliste sõnade käänamine 240
esi 186
esildama, esindama, esitama ja esitlema 166
esildis, esindus, esitus ja esitlus 166
esimene oskussõnastik 354–355
essee ja kirjand 122
essents 96
esteetilisuse põhimõte 298–299
e-sõnade sari 221
Euroopa Ülemkogu 219
euro-sõnad 215
evitama 27

fail 210
feno- 273
finiš 98
finišeeruma 259
fond 237–238
fonotaktika reeglite järgimine 238
foor 225
footon 27
fraas 132
fraasi sügavus 90
füüsika sõnavara XIX saj 303

garantii 99
geoloogia oskussõnad vn–ee 310
geomeetria sõnavara XIX saj 303
globaliseerumine (asendusettepanekud) 238–239, 241
grammatilised variandid 115–116
grammatiliselt väärad variandid 124
grammatiseeruma 257
grant : grandi 147, 239

haagis (täishaagis, poolhaagis) 74
haigestumus 249
haigus ja töbi 194
haiguste klassifikatsioon 320
haldama 196
haldusakti arusaadavus 330–331
hall (turg) 192–193
hankima 37
happelisus e happesus 251
haridusterminite erisugune motiveeritus eesti ja inglise keeles 81–82
harktappseotis 285
harmoneerima e ühtlustama 256, 258
harmoneeruma 258
helindama 260
helkur 179
hierarhiasuhe 47, 74–76
hiir arvutialal 190, 219
hiukirn 190
hinnakiri 147
HIV 221
hobune 87–88
homonüümia e homonüümsus
93–95
homonüümsus *tud*-sõnades (nt *plaanitud*) 185
homonüümsus *tus*-sõnades (nt *plaanitus*) 185

- hoonekarp e toorehitis* 85
humanitaarne ja humaanne 220
huvi ja huvitatus 105–106
huvijuht 123
hädaabitelefoni 81
hädaabitöö 81
 hääbuvate sõnade taaselustamine
 194–195
 hüdriidide nimetused 179
hüpoteegiga koormama e hüpoteeki
 seadma 176
hüve, hüvis, hüvitus ja hüvitis 166, 251

 -i 244–245
 -i- (verbiliide) 247, 258–259
 ideaalkeel (Valter Tauli) 335
igikelts 79
 -iid 77
 -iit 223
 -ik 178
 ilukirjanduskeel 20
imago 222
immobil(is)aator 222
import e sissevedu 106
in- 223
 indoeuroopamõjulised pseudooma-
 dussõnad 270–272
infarkt 22
info 119, 226
infokiirtee 197
infoplahvatus 190
 infoteaduse seos terminoloogiaga 17
 infotehnoloogia seos terminoloogia-
 ga 17
 Infoterm 15
infouputus 190
 inglise ja eesti samakujuliste sõnade
 tähenduse erinevus 227

 inglise keele mõju 314–315
 inglise laenud arvutialal 208
 inglise laenud vaba aja veetmisel 208
 inglise laenude mõju 209–210
 inglise terminite lühidus 286
 „inglise umbkeelsus” 315
insener 28
instrument 101
integratsioon (asendusetepanekud)
 181, 238–239
inventeerima 256
ioon 27
 -ioon ja -mine 247
 -is 246–247, 250–251
 iseseisva määrsõna ja nimisõna
 lahkukirjutamine 233
isik ja isiksus 167
 isikunimed terminimoodustuses
 233–234
 isikunimeliste täiendite suur algus-
 täht 233–234
 isikustamine e personifitseerimine
 191–192
IT 221
i-tuletiste vormihomonüümia 245
ius civile 131

 -ja 243–244
jalg (möötüühik) 85
 jalgpalliterminid 178
jalus 189
ja-tuletised matemaatikas 244
ja-tuletised sõjanduses 243
ja-tuletised zooloogias 244
jeep 146
juga 188–189
jugalaser 214
juhend ja juhis 167

- juht-eesosaga ametinimetused* 232
juriskonsult : -konsuldi 239
 {*jurist-lingvist*} → *keelejurist* 219
juur 97–98
jõesilmus e meander 147
jõgikond 101
jõud e tung 109
jälg ja jäljend 167
järele-täiendosaga liitsõnad 267
järel-täiendosaga liitsõnad 267
järgmiselt ja järgnevalt 167
järjesuhe 76
jäte, jääk, jäänuik, jäänus ja jääde :
jäätmel 162, 167
- k* 243–244, 246
kaart : kaardi 239
kaasalluvad mõisted 47
kaasalluvate mõistete defineerimine
 57–58
kaasalluvussuhe 74
 {*kaartuli*} → *kaudtuli* 122
kaasuma ja kaasnema 167
kaber : kabra e kabris 195, 239
kaul (-a) 204
kaelustama 37
kaevand, kaevik ja kaevik 167
kahe- e kakskeelne oskussõnastik
 368
kahtel börsinduses 190
kaitsesõdur 189–190
kalanimetused 325
kallur 289
kalorifeer 238
kalorsus (energeetiline väärtus) 79
kangendama ja kangestama 168
karistust kohaldama 158–159
karistust mõistma 159
karistust määrama 159
kart : kardi 239
karvane massiiv arvutialal 190
-kas 40
kassisilm 190
kasuktoru 285–286
kategoorialine mitmetähenduslikkus
 102–103
katood 26
katsetama 211–213
katuseliigid 290
kaudtuli 122
kaugeid mõisteid tähistav sama ter-
min 97–99
kaugõpe (distsantsõpe, kaugkoolitus,
paindlik õpe, avatud õpe) 107
kaurits 201
keel 97
keele diferentseerumine 22, 38
keele endaloo eelisarendamine 135
keelejurist 219
keelekorraldaja koostöö teiste alade
eriteadlastega 26
keelekorraldusprintsiihid (Valter
Tauli) 298
keelekorraldusprintsiiptide loetelu kui
lahtine hulk (Henn Saari) 300–301
keeleline situatsioon terminisüsteemi
loomisajal 322–323
keelelised assotsiatsioonid 129
keelelised variandid 114
keeleliste vahendite aktualiseerimine
 328
keeleliste vahendite automatiseeru-
mine 328
keelenõuded definitsioonile 56–59
keele omapärasuse säilitamise põhi-
mõte 135

- keelerikastuse põhimõte 299
- keele spetsialiseerumine 22
- keele tagasimõju tegelikkusele 314
- keeleteadlase osalemine terminikor-
rastuses 350
- keeleteadlase osa terminoloogiatöös
339–340
- keeleteaduse e lingvistika seos termi-
noloogiaga 16
- keel kui suhtlusvahend 128
- keel kui tunnetusvahend 45–46, 128
- keemianomenklatuur 144–145,
319–320
- keemiliste elementide nimetuste
õigekiri 230
- keemiliste kiudude nimetused 112
- keemiliste ühendite nimetused 112,
156
- keha 23
- kemo- 224
- kepikõnd 262, 305
- kerghääldatavus 238
- kerima 189
- kes taime kohta 36
- keskkorralduspoliitsei 282
- keskmine 186
- kesksõna ja nimisõna ühendite muut-
mine liitsõnadeks 273
- kestama e kestuma 259
- kestus ja kestvus 168
- kibedik 179
- kiibistama 260
- kiip 203
- kiiver e tornikatus 85
- king elektrotehnikas 98
- kinnistama, kinnitama ja kinnindama
161–162, 168
- kirjakeele demokratiseerumine 22
- kirjakeele elastne stabiilsus 228
- kirjakeele intellektualiseerumine 22
- kirjakeele muutumine 228
- kirjakeele mõju oma allkeecele oskus-
keelele 34–35
- kirjakeele sõnale termini tähendus
186–197
- kirjakeele ühesugususe (diferentsee-
rumatuse) suund 29–30
- kirjeldav oskussõnastik 387–389
- kirjeldus ei ole termin 176
- kirjutaja mina oskuskeeles 329
- kirjutaja mina vormiline väljendami-
ne või anonüümsus 331–332
- klimaator 130
- klõpsama 203
- kodu arvutialal 219
- kodukord 282
- kodurahu 80
- kohaldama, kohandama, kohanema ja
kohastuma 168, 260
- kohamurre e dialekt 198
- kohanemus 249
- kohanimed terminimoodustuses
234–235
- kohanimeliste täiendite suur algus-
täht 234–235
- kohesioon 137–138
- kohmakad variandid 123
- kohtujurist 219
- kokku- ja lahkukirjutamine 114, 116,
119
- kokku- ja lahkukirjutamine taimede
ja loomade nimetustes 231–232
- kokkulepped mõiste sisus 129
- kolb 18
- kollektor 98
- kolmekeelne oskussõnastik 369

kolmeosalised sõnaühendid, kus keskmine osa näitab tegevust ja esimene selle tegevuse objekti 268–269

kolmjalg 187

kolmnurk korvpallis 191

kompetents ja *kompetentsus* 168

komponentide järjestus liitsõnas 276–278

kompositsioon e liitmine 178

komposteerima ja *kompostima* 107

konkurss ja *võistlus* 106, 132

konnpump e *membraanpump* 147

konteksti osa termini mõistmisel 103–104

kontekstipiiritus oskussõnastikus 363–364, 380

kontekstuaalsed variandid 114, 121, 287

kontrasteerima 258

kontrasteeruma 258

kontrollikoda 219

kontrolli-liitsõnad 263

kontserdi-liitsõnad 264

konversioon 183, 185–186

koolkonnasõnastik 394

koormis ja *koormus* 103

koostisosa märkiv täiendosa liitsõnus 262

kopter 226

kord ja *korrus* 194

kork 296

korpus 132

korpusuuringud terminoloogias 294

korraline tehnohooldus 146–147

korrektiiv ja *korrektuur* 169

korrigeerimispõhimõte 347

korteriomandit seadma 176

korvpalliterminid 178

kraana 88

krediit e *laen* 106

kriisiohjamine 189

kristall 28

{*kruuis*} → *ristlus* 179

kruvik 244

kruvits 244

kubel : *kubla* 239

kuhjemeetod oskussõnastiku tegemisel 388–389

kukeroon e *põlevkivituhkbetoon* 90, 130, 157, 223, 288

kukersiit, *kukermiit*, *kukersool* 90, 223

kulles 199

kulmineeruma 259

kulmud (puidurike) 85

kultuur 18

kulum ja *kulumine* 103

kunstlike konstrueeringute ärahoidmine 32–33

kupal : *kupla* 239

kupüür 110

kuritegu avastama 37

kuritegu lahendama 37

kuritegu toime panema 176

kuuekeelne oskussõnastik 370

kuukulgur 27

kuularid 154, 246

kuusepuu jalgpallis 193

kuva ja tema moodustuspesa 207

kvaliteediomadussõna 270–271

kvaliteet 18

kvartal 118

kõlalt sarnased terminid 161

kõlar 27, 99, 111, 245

kõlblas ja *kõlbeline* 194

kõll 84

kõrv (buldooseril) 85

- kõrvaltuba* 81
kõva (valuuta) 192
kährik 200–201
käitaja 122
käitusfirma 122
kängururaud 81
käsitama, käsitlema, käsitsema ja käitlema 169
 käsitusviited oskussõnastikus 380–381
käänama keeleteaduses 285
 käänamise arvestamine terminivalikul 240–241
 „käänumatud omadussõnad” 235
küberneetika 222
küünar (möötühik) 85

laadima : laen 240
laadima : laadin (alla ja üles laadima) 189, 240
laavus 205
 ladina ainese kasutamine 28, 221–227
 ladina ja vanakreeka juurmorfeemid 223
 ladina ja vanakreeka morfeemide iseseisvumine eesti keele sõnadeks 225–226
 ladina ja vanakreeka prefiksidsid 223
 ladina ja vanakreeka prefiksoidid 224
 ladina ja vanakreeka sufiksidsid 223
 ladina ja vanakreeka sufiksoidid 224–226
 ladina tsitaatterminid õigussõnavaras 131–132
 laenamine 207–220
 laenamine erialaslängis 40

 laenlühendid 283–284
 laenlühenditega moodustatud liitsõnad 221
 laenlühendite hääldus 283–284
 laenude mугanemine 209–210
 laenude tähenduse piiramine 210
lahend ja lahendus 169
lahingu-liitsõnad 264
lahja (aktsia) 192
lainelauasõit 141, 208
lainelaud 214
lainelaudur 141
lakeerima ja lakkima 107
-lane : -lased 28
langev leht võrkpallis 191
laser 281, 288
 laste vanuseastmete nimetused 178
laus- 195
lausriie 27
lavsaan 204
leeliselisus e leelisuus 251
lehik 305
leiutama ja avastama 194
 leksikaalsed variandid 115
lemmel : lemle 239
 lennunduse terminid 196
 libavõõrsõna e pseudovõõrsõna 136–138
liblikas võrkpallis 191
 lihttähestikuline oskussõnastik 361–362
 lihttüvisõnade head ja vead 151–152
 liiderkeel 208, 312–314
 liidetega tuletus vt tuletus
 liidete kuhjamine 180
 liiga pikk lause 332–333
liigendama, liigestama ja liigitama 169, 260

- liigitermini asendamine sooterminiga 287
- liigitunnus e liigierisus e *differentia specifica* 51
- liigituste peenenemine 286
- liigi väljendamine ühendterminiga 176
- liiklema* 84
- liiklus* 192–193
- liikmesus* 251–252
- liisingu*-liitsõnad 263
- liitmine e kompositsioon 178
- liitmisega liialdamine 155–157
- liitmismallid 261–267
- liitsõna ja tuletis rööpselt 116
- liitsõna liiase komponendi ärajätmine 275–276
- liitsõna motiveeritus 89
- liitsõnarahkus oskussõnavaras 160
- liitsõnast tuletiseks või tüvisõnaks 158
- liittermini pikkus 155–157
- liitterminite head ja vead 155–157
- liittermini ülesehituse läbipaistvus 156–157
- lik* 270–272
- lik-*, *line-*, *ne-*omadussõna ja nimi-sõna ühendite muutmine liitsõnadeks 269–273
- line* (omadussõnaliide) 253–255, 270–272
- line* : *-lised* 28
- lingvistika e keeleteaduse seos terminoloogiaga 16
- link* : *lingi* arvutialal 239
- linne* : *linde* 239
- linnunimetused 324–325
- litsentseerima* e *litsentsima* 231
- lobe* tehnikas 194
- lobima*, *lobitöö* 231
- loend* 182
- loendama* ja *loetlema* 169
- loid* (turg) 192
- longituuduuring* e *pikilõikeuring* 270
- loodusteaduse oskuskeel 315
- loogika seos terminoloogiaga 17
- loomatõugude nimetused 125
- loomulik ja tehislisk oskuskeeles 32, 324–325
- loomulik valik keeles 306
- loopealne* 186, 194
- lubatud variandid 119–121
- lumelauahüpped* 141, 208
- lumelauasõit* 141, 208
- lumelaudur* 141
- lumerõngas* e *corp* 208
- lus* 253
- lõimimine* 181, 238–239
- lõimis* 125, 147
- lõpusirge* 98
- lõss* e *kooritud piim* 112
- lähiviik* : *-viigu* 240
- läga* 195
- lähedasi mõisteid tähistav sama termin 99–102
- lähim soomõiste e *genus proximum* 47, 73
- lähimus* 181, 238–239
- lööp* 208
- lühend 66
- lühendid terminite asemel 282–284
- lühendisõnastik 393–394
- m* 246–247, 250
- maailma liigendamine eri keeltes 45

- maak* 198–199
maanduma ja kuunduma 113
maapätkel 147
maare 153
 maateaduse sõnavara XIX saj 302
madel 201
mahedik 179
 mahudefinitsoon 52
 majanduse tegevusalade klassifikatsioon 320
maks : maksu ja makse : makse 169, 194
maksimeerima 256
male 205
manner ja maismaa 194
marginaal 101–102
marmel 205–206
maser 281
mass 96
mass ja kaal 35, 126
 materjali märkiv täiendosa 77–78
matke 179
meere : meerde ja tema moodustuspesa 152
mehaanika 46
mehu 207
meil, meilima 231
meisel (lamemeisel, ristmeisel) 74
menüü 196
 merenduse sõnavara lätted 313
 metafoor 84, 98, 189
 metafoor ja metonüümia erialaslängis 40
 metafoorne termin 84–86
 metafoorsed kalanimetused 190
meteo- 273
 meteoroloogia sõnavara XIX saj 304
metsaraie : -raie 240
migreeruma (ja emigreeruma, immigrereeruma, remigreeruma) 259
-mine ja muud tegevusliited 246–247
 minimaalsete lahknevuste printsiip 308–309
minimeerima 256
 mitme keele jälgimine oskussõnastiku koostamisel 312
 mitme keele oskussõnade tundmine 309–315
 mitmekeelse oskussõnastiku eelised 311–312
 mitmekeelse oskussõnastiku tüübid 371
mitmekultuuriline 114, 180
 mitmetähenduslikkus e polüseemia 64, 93–104
 mitmetähenduslikkuse liigid 97–102
 mitmetähenduslikkuse põhjused 95–97
 mitmetähenduslikud variandid 122–123
 mitmuse omastavas laiendiga sõnaühend 267–268
modem 204
 monoseemia e ühetähenduslikkus 18, 94
 morfeemiasendus termini lühikuju saamiseks 288
 morfeemide arv ühesõnalisel terminis 280–281
 morfeemihange e uudismorfeemide hange 177
 morfeemi kordamine terminireas 77
 morfeemiline motiveeritus 80
 morfeemiliselt motiveeritud terminite pikkus 284
 morfeemkoosseisult osaliselt kattuvad terminid 161

morfoloogia 98
 motiveeringu kokkulangemine või
 erinemine keeliti 80–82, 214
 motiveeritud ja arbitraarse termini
 kõrvutus 89–92
 motiveeritud termin 72–87
 motiveeritud terminite arbitraarsed
 variandid 288–289
 motiveeritus 71–73
 motiveerituse skaala e astmik 89
 motiveeritus soome termineis 86–87
m-sõnade sari 221
-mu 203
muda, ibe ja hiib 194
munk-katusekivid 190
 murdelaenude hõreduse põhjused
 202–203
 murdeliide kirjakeelde 203
 murdesõnade kujutöötlus 198–199
 murdesõnale termini tähendus
 198–203
-mus 77, 246–247, 249–250
must (börs) 192–193
must auk 78–79
must kast 189
muttdreen 81
muusikal 146
muusikateadus 225
 muus käändes täiendosaga liitsõnad
 266–267
 muutumatu sõna liitsõna täiendosana
 267
 mõiste areng 53, 96, 113
 mõiste defineerimine e määratlemine
 62
 mõiste ja termini ärasegamine 44
 mõistekategooria 73
 mõiste kui teadmusüksus 44
 mõisteline oskussõnastik 362–364
 mõiste maht 72
 mõiste mõiste 44
 mõiste mõistesüsteemi osana 48
 mõiste sisu 71–72
 mõistest lähtumine 25, 61, 365–367
 mõistesuhete markeerimine 77
 mõistesuhted 74–77
 mõistesüsteem 44, 317
 mõistesüsteemi ja loomuliku keele
 süsteemi sobitamine 300, 322–
 326, 342–343
 mõiste tarvitamise ulatus 145–146
 mõiste 'termin' liigitunnused 61
 mõiste 'termin' lähim soomõiste 61
 mõiste 'termin' määratlused 61
 mõiste tunnused 71
 mõisteväli 44, 317
 mõisteõpetus 43
 mõisteühtlustus 345
mõju ja toime 194
 mõjukeel 313–314
mööde : *mööte*, *mööde* : *möötme* ja
 mööd : *möödu* 170
möödik, *möötel* ja *möötur* 162
 mõõtühikute kordsed 27
 mõõtühikute nimetuste ja tähiste
 õigekiri 229
mälu arvutialal 192–193, 219, 285
märke : *märke*, *märke* : *märkme*, *mär-*
 gend, *märgis* ja *märkus* 170
märgisti, *märgits*, *märkel* ja *märkur*
 162
määrama ja *määratlema* 170
 määratlemisõpetus e defineerimis-
 õpetus 49, 59
 määratletava ja määratleva poole
 vormi kooskõla 56–57

- määratletav pool e *definiendum* 49
 määratlev pool e *definiens* 49
 määratlus e definitsioon 49
 määratlus ei ole termin 91–92, 384
 määrsõna e adverbi terminilisus 67
- nahadefektide nimetused 178
nailon 204
nakar : *nakrad* 205
national (ingl) tõlkimine 217–218
-nd 178
-nda- (verbiliide) 259–261
-ndus 319
-ne 253–255, 270–273
-ne- (verbiliide) 257–259
-ne ja *-line* seoses mõõtühikutega 253–254
-ne ja *-line* vööromadussõnades 254–255
 neljakeelne oskussõnastik 369–370
nesi 206
neto 231
-ng 246–247
nihkmööteriist e *nihik* 288
 nimekorraldus keelekorralduse osana 14
 nimetamis põhimõtted 293
 nimetavaline liitumine 261–263
nimetus ja *nimi* 170
 nimisõnast omadussõna saamine 186
nina 85
ninnutama 86
 nomenklatuurid kui oskussõnavara osa 319
 nominalisatsioon 67, 337
 normatiivne oskussõnastik 385–387
 normatiivsus 384
nugima ja tema moodustuspesa 199
- nulg* 207
nulltolerants (asendusettepanekud) 238–239, 241
 nulltuletus e otsetuletus 183–185
nunn-katusekivid 190
nutikas (silt) 192
nutitelefon 225
nõelahoija 103
näht ja *nähtus* 194
 näiliselt rahvusvaheline termin 132
nälgima (nt *arvuti nälgib*) 192
nõorlood : *-loodi* 240
- objektiveerima* 256
odoreerima 256
ohjama ja *ohjeldama* 170, 189
oktav 118
olemus 70
 omadussõna e adjektiivi terminilisus 67
 omadussõna ja nimisõna lahkukirjutamine 231–232
 omadussõna ja nimisõna liitmine 269–273
 omadussõnalised libavõõrsõnad 138
 omadussõnast nimisõna saamine 186
 oma- ja laenuvõimaluste kasutamine 309
 oma ja võõra keeleainese tasakaal 34
 oma- ja võõrmorfeem ühes keelendis 144
 oma- ja võõrtermin 127–149
 oma- ja võõrterminid hariduse sõnavaras 145
 oma- ja võõrterminid poliitika ja politoloogia keeles 146
 oma- ja võõrtermini moodustusvõime 140

- oma- ja võõrtermini paarid 119, 138–142
- oma- ja võõrtermini paari tähenduslik ülediferentsimine 106
- oma- ja võõrtermini süsteemivõime 140–141
- oma- ja võõrtermini talitluserinevused 141–142
- oma- ja võõrterminite tasakaal oskuskeeles 143–144, 148–149
- oma- ja võõrterminite vahekorra käsitlused 133–136
- oma- ja võõrtermini väljendus- e täpsusvõime 139–140
- omand* 100, 182
- omandama, omastama ja omistama* 170–171
- omapärasuse põhimõte 301
- omatüve arbitraarsus 87–89
- omatüvi + võõrliide 180–182
- oma- või võõrtermini valiku mõjurid 144–148
- oma- või võõrtermin vene terminoloogias 296–297
- onko-* 273
- oom* 223
- {*operaator*} → *käitaja* 122
- {*operaatorfirma*} → *käitusfirma* 123
- optimeerima* 124, 256
- optimeering* 124
- optsioon* 101
- orienteerima* 258
- orienteeruma* 258
- ortograafilised variandid 116, 118, 125
- osa-tervikusuhe 52, 76
- oskuskeeleanfo andmine 351
- oskuskeeke ja üldkeeke kõrvutus 18–28, 34–38
- oskuskeelekorraldus keelekorralduse osana 14, 26
- oskuskeeke lauseehitus 24–25
- oskuskeeke mõiste 11–13
- oskuskeeke mõju ülejäänud kirjakeelele 34–35
- oskuskeelend 65–66
- oskuskeeke reguleerimine 28–29
- oskuskeeke rikastamine kõigi murrete ainesega 199–200
- oskuskeeke selgus, täpsus ja ökonoomia Vello Hansoni mudelis 335–336
- oskuskeeke seotus erialadega 25, 338–339
- oskuskeelesituatsioon 8
- oskuskeeke teadlik arendamine 25–28
- oskuskeekeõpetus 11–14
- oskuskeekeõpetuse arendamine 348
- oskuskeel kui erialakeelte kogum 13, 38, 329
- oskuskeel kui kirjakeele allkeel 18–19, 29, 33, 38, 95
- oskusleksikograafia 359–360
- oskumõiste defineeritavus vm esitusvõimalus 48, 62
- oskusstiili neutraalsus 86
- oskussõna e termini mõiste 60–61
- oskussõna* sõna 60, 155
- oskussõnastik e terminisõnastik 359
- oskussõnastike bibliograafiad 353–354
- oskussõnastike kvaliteet 357–358
- oskussõnastike liigid keelte arvu järgi 367–375
- oskussõnastike liigid mõistete avamise viisi järgi 376–384

- oskussõnastike liigid normatiivsuse järgi 384–389
- oskussõnastike liigid otstarbe järgi 389–394
- oskussõnastike liigid ülesehituse järgi 360–367
- oskussõnastike ülevaated 353–354
- oskussõnastiku artikkel 359
- oskussõnastiku katvus 395
- oskussõnastiku makrostruktuur 360
- oskussõnastiku mikrostruktuur 360
- oskussõnastiku mõistelisus 361
- oskussõnastiku suurus 356
- oskussõnastiku tüüp 395
- oskussõnastiku ulatus 356–357
- oskussõnastumine e terminoloogiseerumise 23–24, 98, 186–189
- oskussõnavara arendamine XX saj I poolel 304
- oskussõnavara arendamise algusajad 302–304
- oskussõnavara e terminivara 11–13
- oskussõnavara rahvusvahelistumine 148
- oskussõnaõpetus e terminiõpetus 11–13
- oskusteave* 286
- oskustekst 327
- oskustekstiga tegelev terminoloogiakomisjon 343
- oskusteksti kirjutaja keelelised abivahendid 337
- oskuväljendid 150
- osutama* ja *osutama* 171
- otsak* ja *otsik* 171
- otsetuletus e nulltuletus 183–185
- otsetuletus ilma aluskäändsõnata 185
- otsetuletus *number*-tüüpi nimisõnadest 185
- otse- või vahenduslaenamine 222
- otstarbekuse põhimõte 301
- otstarbeline* 274
- otsus* ja *otsustus* 171
- {*paigutus*} ehitismehaanikas → *siire* 197
- paljandi* moodustuspesa 66
- pangaautomaat* 74
- pangandusterminite mitmetähenduslikkus 101–102
- pakendama* 146
- pakkumus* ja *pakkumine* 103, 250
- pakutava omatermini sobivus 146–147
- pakutava võõrtermini sobivus 146
- palatalisatsioon võõrtermineis 237–238
- paljus* 252
- pampel* e *aedmurakas* 205
- pangataht* 110
- pank* (*spermapank*, *terminipank*) 197
- pannkook* võrkpallis 191
- pant* 100
- parafiin* 96
- paragrahvi kohaldama* 176
- pardel* 179, 203
- parendama* 260
- park* 94–95
- parkla* 153–154
- paronüümia 103
- paronüümid e sarnassõnad 155, 161–164
- paronüümiridu oskuskeeles 165–174
- parras* 196
- pasknäär* : -*nääri* 240

- passiivne sõnastik 389–390
- pedagoogiline* sõnaühendeis ja liit-
sõnavõimalused 272
- pealiskord* ja *aluspõhi* 38
- per-* 27
- pere* (nt *arvutipere*) 192–193
- personifitseerimine e isikustamine
191–192
- pesatähestikuline oskussõnastik 362
- pesu* 81
- petrool(eum)* 96
- pidevhindamine* (*formatiivne hinda-
mine, kujundav hindamine, jooksev
hindamine, protsessihindamine*)
113
- pihus* 285
- piirdeselgitus oskussõnastikus 54,
376–377
- piirestama* 261
- piirkonnaspetsiifika 148
- piirpääsuke* (*piiritaja*) 78–79
- pikkus* 96
- piltlikkuse laenamine 214
- piltlik termin 84–86
- piltlikud terminid börsinduses
192–193
- piltlikud terminid eesti ja muudes
keeltes 192–193
- piltlikud terminid spordis 190–191,
193
- pindis* 153
- pinnasevesi* 109
- pinu* arvutialal 285
- pioneer* 132
- pitsat* ja *pitser* 171
- plast* 158
- pliiats* 72
- plokk* 125
- poliitikatermini mitmetähenduslik-
kus 104
- polüseemia e mitmetähenduslikkus
64, 93–104
- pommitama* füüsikas 285
- poort* : *poordi* 239
- populatsioon* 142
- portfell* (*väärtpaberiportfell, laenu-
portfell*) 190
- positsioneerima* e *positsioonima* 255
- potentsiaalsed tuletised 242
- Praha koolkond 15, 18, 327–328
- prantsuse laenude kuju 210
- priivara* 214–215
- print* ja tema moodustuspesa 152
- prioriseerima* 256
- prioriteet* e *esimus* 23, 188
- probleemi-liitsõnad* 263
- produkt* 18
- produktiivsus 140
- produktiivsus tuletuses 242–243
- projekt* 23
- proovima* 211–213
- protsess* 334
- prull* 204
- pseudo* 28
- pseudovõõrsõna e libavõõrsõna
136–138
- psühholoogia* 28
- pubi* 146
- public* (ingl) tõlkimine 216–217
- public relations* 140
- puhtima* 179
- puhtkeeleline parafras e ümber-
sõnastus oskussõnastikus 50, 377
- puhver* 196
- pukitegemine* korvpallis 191
- pumpla* 153

- pune* : *puneme* 113, 239
purism 132–133
purjelauasõit 141, 208
purjelaud 214
purjelaudur 141
puu ja *puut* 194
puuk e *programmiviga* 85, 190
puur ja *pesakast* 35–36
 põhitermin ja argivariant 119, 287–289
 põhitermin ja pragmaatilised variantid 119–121
põhjavesi 109
põhjus ja *ajend* 18
 põhjussuhe 76
põkk ja tema moodustuspesa 201–202
põlevgaas ja *põlev gaas* 232
põlv (torutermin) 85
põlvekaitse : *-kaitse* 240
põsk (*aknapõsk*, *uksepõsk*) 85
põskkabitapp 285
pädevus 42
pärand 23, 182
 pärislaenu 209–210
pärisorjus 74
päästik keeleteaduses 85
pöörama keeleteaduses 285
 pöördsonastik 391
 pöördtuletus e tagasituletus 182–183
pürg : *pürja* 239
püstik 289
püstitama 197

 -r 245–246
raal e *elektronarvuti* 87, 90, 109, 120, 205, 207 (moodustuspesa), 288, 305
raamat ja *brošüür* 35

raamatupidamise sõnavara lätted 313
rahapesu 193, 215
rahatäht 110
 rahaühikute nimetuste õigekiri 229–230
 rahvapärasuse põhimõte 301
 rahvuskeele mitmeastmeline ehitus 34
 rahvuskeelte laenuseaduspärasused 28
rahvuslik 217–218
rahvuspark 218
 rahvusteadus 128
 Rahvusvaheline Füüsikaliit 27
 Rahvusvaheline Elektrotehnika-komisjon 27
 rahvusvaheline standardimine 130
 Rahvusvaheline Standardiorganisatsioon (ISO) 28
 rahvusvaheline termin 127, 130–132
 rahvusvaheliste sõnade eritähenduslikkus keeliti 96–97, 129–132
 rahvusvaheliste terminite illusoorus 129–132
rajatis 305
rajoneerima ja *rajoonima* 106
rasv ja *rasu* 194
raudbetoon (*terasbetoon*) 78–79
ravi, *ravima* 182
 ravimite nimetused 112, 204
 ravimite nomenklatuur 320
 ravimivormide terminid 284–285
ravitöökoda 282
rea (rootsi keeles) 206
reaktsioon 98
realiseerima mitmetähenduslikkus 134
reduktsioon 309

- registri sidumine sõnastikuosaga 372–375
- regulatsioon* 138
- rehv* 35, 289
- reklaami-liitsõnad* 263
- remondi-liitsõnad* 263
- resident* 101
- resolutsioon* 138
- respekterima e respektima* 256
- resulteeruma* 259
- retsept ja retseptuur* 171
- riistvara* 147, 214
- ringluspakend* 123
- {*ringoid*} 181
- ring(ristmik)* 86
- rist võrkpallis* 191
- riste, ristmik, ristan* ja *ristang* 162
- ristlus* 179
- robot* 206
- roheline tee* 98
- romb e kaldruut* 147
- rool ja selle osad* 76
- rulama* 184, 208
- ruuter* 119, 240
- rõhk võõrtermineis* 238
- rõivas ja riie* 194
- rõut* 89, 133
- rännaku-liitsõnad* 264
- rõõbas : rõõpa ja rõõbe : rõõpme* 171
- {*rühmoid*} 181
- saabelkolb* 81
- sadul* 190
- sageda termini lühidus 291
- sagedussõnastik 390–391
- sahhariidid* 109
- saksa keele mõju 315
- saksa laenud mäenduses 208
- saksa terminoloogide termininõuded 294–295
- saksa tõlkelaenud 215
- salmililus* 73
- samal mõistel eri aladel eri terminid 109
- samal mõistel samal alal eri terminid 109–110
- samasussuhe 74
- sametrevolutsioon* 215
- sammaspool : -poole* 240
- savi ja sau* 194
- seade : seade, seade : seadme, seadis, seadmestik, seadmestu ja seadeldis* 103, 171–172
- seadesuurus e säte* 288
- seadusandlus* 253
- sedel* 110
- seeriatootmine* 158
- sega- e kombineeritud ülesehitusega oskussõnastik 365, 375
- seirama ja tema moodustuspesa* 186–187
- seire* 125
- seismo-* 273
- seitsmekeelne oskussõnastik 370
- sele* 182–183
- seled oskussõnastikus 381
- seletussõnastik 359
- selguse põhimõte 298–299
- seltsing* 154
- semantiline motiveeritus 83–85
- semantiliselt motiveeritud terminite lühidus 285–286
- semantilise motiveeringu laenulisus või algupärasus 85
- semiootika seos terminoloogiaga 16
- sensatsioon* 130

- sergosiin* 288
sert : *serdi* 256
sertima 256
side : *side* ja *side* : *sideme* 172
siduskäitis 214
sihtkomisjon (muud ettepanekud)
 238–239
sild 94
silml (*võrgusilm*, *kirvesilm*) 85
silpide arv eesti sõnas 281
silpide arv eesti terminis 292
silpide arv liitsõnas 156
siluma (programmi) 190
sirgestama 260
siselaenamine 198
*sisu*definiitsioon 51
sisu- ja loogikanõuded definiitsioonile
 54–55, 59
skaneerima e *skannima* 231, 255
s-liitumine (*ne-* ja *s-*sõnade konso-
 nantliitumine) 264–266
s-liitumise kujunemine 264–265
s-liitumise üldistumine sihitisliku
 täiendosa puhul 265–266
SMS 221
somp 198–199
sooduspartii e *eelisostupartii* 91
soolasus ja *soolsus* 252
soo-liigisuhe 47, 51–52, 74–76
soome tõlkelaenud 215–216
soome tähenduslaenud 219–220
soovimatud variandid 122–125
soovimatute variantide esitamine
 oskussõnastikus 125
soovitused hea oskusteksti kirjutami-
 seks 337
soovitused tõhusa oskussõnastiku
 tegemiseks 395–396
 spetsiaalsed laenelemendid 221–222
spinn 229, 237–238
sponsima e *spondeerima* 180
spordimängud ja *sportmängud* 264
 {*sprei*} → *pihus* 285
-sta- (verbiliide) 259–261
standardhälve e *ruutkeskmise hälve*
 120
stent : *stendi* meditsiinis 239
stereo- 224, 273
stiilineutraalsus oskuskeeles 285–286
stratigraafia ja *geokronoloogia* termi-
 nite õigekiri 235–237
stress 22
struktuur 99
 {*struktuuri-*, *struktuur-*, *strukturaal-*
fond} → *tõukefond* 111, (muud
 asendusetpanekud) 239
struktuurne, *struktuuriline*, *struktu-*
raalne 111–112
subjektiveerima 256
subsidaarsus (asendusetpanekud)
 181, 238–239
sudu 89, 146, 205
sugulaskeelest laenamine 207–208
sugulussõnad 91
suhestama 261
suhtekorraldaja 140, 214
suhtekorraldus 140
suhteline ühetähenduslikkus 102
suhteomadussõna 270–271
suhtluse adressaat 327
sular e *sulavelement* 154, 245–246,
 288
sumbumus 249
surnud pall pallimängus 193
surnud ring tennis 193
survekeel 313

- sus 251–252
- suubla* 117
- suude* : *suute* 248
- suurim oskussõnastik 355–356
- suur ja väike algustäht 116
- sõelur* 73
- sõjanduse sõnavara lätted 313
- sõjandusterminite vormiline külg 160
- sõlm* keeleteaduses 85
- sõltuma* 84
- sõnade arv mitmesõnalises terminis 280
- sõnade liitmine vt liitmine
- sõnade ühendamine püsivaiks sõnaühendeiks 175–176
- sõnaliigivaheldus 185–186
- sõnaline kaubamärk 204
- sõnamoodustus 80, 177
- sõnamoodustuse süsteemsuse taotlus 34–35
- sõnamoodustus korrapärasusvõrgu väljendamisel 140
- sõnamoodustussmallide valdamine 143
- sõnamoodustussmalli ühesugusus terminireas 77
- (sõna)moodustuspesa 66
- sõnamoodustus sõnaühendist 251
- sõnaohtrus oskuskeeles 333–335
- sõnastik* 153
- sõnastikuelemendid artiklite ühendamiseks 367
- sõnavahet 148
- sõnavara uuenemine 302
- sõnavõistlus (1972) 152, 206
- sõnavõistlus (2002) 181, 189, 206–207, 238–239, 241
- sõnaühendi liiase komponendi liit-sõnast väljajätmine 274–275
- sõnaühendi motiveeritus 89
- sõnaühendist liitsõnaks, tuletiseks või tüvisõnaks 157–158
- sõnaühend ja liitsõna rööpselt 116, 272–273
- sõnaühend ja tuletis rööpselt 116
- sõnaühend või liitsõna moodustuse seisukohast 267–273
- sõngrull* 147
- säilima* 259
- säte* e *seadesuurus* 288
- sööteseade* e *söötur* 288
- südame vatsake ja koda* 189
- sünekdohh 193–194
- sünekdohhiga saadud kala- ja linnunimetused 193–194
- sünkrolaser* 310
- sünonüüm 108
- sünonüümia e sünonüümsus 64, 93, 120
- sünonüümide tähenduslik eristamine 194
- süivesikud* 109
- süsteem* 23, 99, 334
- süsteemima* 185
- süsteemiteooria seos terminoloogiaga 17
- süsteemne e valdkonnakeskne terminoloogiatöö 345–346
- süsteemsuse põhimõte 301
- süsteemsusnöue (Uno Mereste) 300 {*süstel*} → *eeltäitesüstal* 162
- süü* 100
- süüstama* 153
- šeiver* 125
- žalusii* mitmetähenduslikkus 147

- ta-* (verbiliide) 256, 259–261
tagasiside : -*side* 240
tagasituletus e pöördtuletus 182–183
takistus ja *takisti* 103
tald (*vundamentald*) 85
tarbetud uued variandid 123–124
tark tolm 192
tarkvara 147, 214
tarnima 37, 98–99
taud 100
teade : *teate*, *teade* : *teatme*, *teadis*,
teatis ja *teadmus* 172
teadusalade seosed terminoloogiaga
16
teadusalade vastastikmõju 338
teaduse rahvusvahelistumine 127
teaduse spetsialiseerumine 338
teavik 27
teek 226
teenus 18, 41, 220
tegevuse väljendamine ühendtermini-
niga 176
teigusõna e verbi terminilisus 67
tehiskeelend 204
tehisloomega liialdamine 206–207
tehistüve arbitraarsus 88–89
tehnikasõnavara mõjukeeled 315
tehnikasistlik suund 30–33
tehno- 224, 273
tehnoloogia 23, 309
teimima 212–213
teisend e variant 108
teiste keelte mõju eesti keelele
304–305
teiste keelte mõju terminiloomes
308–316
teiste keelte mõju variantide tekkimisel
113
teiste keelte vasted oskussõnastikus
376
teistma 153
tekstiilkiudude liigitus 75–76
teksti vastuvõtja 70
tellimis- 250
tellimus- 250
tent : *tendi* autonduuses 239
terapeut 287
teravdama 261
terminal 118, 231
termin ei ole määratlus 91–92, 384
termini ajakohasus 301–305
termini allikas 175
termini asendamine uue ja paremaga
111–112
terminid oskustekstis 294
termini e oskussõna mõiste 60–61
terminiinfo raske kättesaadavus 114
termini ja üldkeelesõna erinevus
64–65
termini juurdumus 296
termini järeleproovimine tekstis
305–306, 341–342
termini kasutuse laialivalgumine 23
termini kasutussagedus 159
termini keeleline orienteeritus
296–297
termini keeleline õigsus 296
termini kompaktsus 157–158
terminikomponentide järjestus
82–83
terminikomponentide kokku- ja
lahkukirjutamine 82
terminikomponentide taandamine
51, 114, 289
termini lingvistiline e loomulik
lühendamine 291–292

- terminilisus kui tüve omadus 66–67
- terminiloomeandmed oskussõnastikus 382–384
- terminiloome juhtmõtted sajand tagasi 297
- termini läbimine 305–306
- termini lühidus 84, 279–292, 296–297
- termini mittelingvistiline e tehislik lühendamine 291–292
- termini motiveeritus 295–296
- termini mõisteline orienteeritus 296
- termininõuded 293–307
- termininõuete ühendamine tervikuks 294
- terminipank 17
- termini püsimine ja muutumine 301–305
- termini püsivus 123
- termini saamine teise eriala oskuselest 196–197
- termini saamisviis 175
- termini sobivus suhtluses 293
- terministandard 385–386
- termini sõltuvus teooriast 318
- termini* sõna 60
- termini sõnaliik 67–68
- terminisõnastik e oskussõnastik 359
- terminisüsteem 317–318
- terminisüsteemi ehitamise vahendid 318
- terminisüsteemi rangem ülesehitus võrreldes muu sõnavaraga 318–319
- termini süsteemsus 295
- terminite lühikujud 287–289
- terminite vormilised liigid 150–160
- termini tihendamise viisid 291
- termini tunnused 294
- termini täpsus 68–69, 280, 296
- termini vajalikkus või üleliigsus 69–70
- terminivara e oskussõnavara 11–13
- terminivariant vt variant
- termini vastavus hääldusnormile 237–239
- termini vastavus liitmisnormile 261–278
- termini vastavus morfoloogianormile 239–241
- termini vastavus ortograafianormile 229–237
- termini vastavus oskuseele nüüdisnormile 228, 302–305
- termini vastavus tuletusnormile 241–261
- termini* vasted teistes keeltes 60–61
- terminiväli 64–65
- terminiõpetus e oskussõnaõpetus 11–13
- termini ühetähenduslikkus 295
- terminiühtlustus 345
- termin kui keelend 280
- termin kui märk 63, 128–129
- termin kui nimetusüksus 64
- termin kui teooria märkmudeli element 318
- terminograafia 360
- terminologiseerumine e oskussõnastumine 23–24, 186–189
- terminoloogia arendamise printsüübid (Ott Rünk) 299
- terminoloogiakomisjon 340–342
- terminoloogia koolkonnad 15
- terminoloogia mõiste 11–12

terminoloogiastandard 359
 terminoloogiateooriad 15–16
 terminoloogiatöö 338
 terminoloogiatöö Eesti Keele Insti-
 tuudis 347–351
 terminoloogiatöö järgud 344–345
 terminoloogiatöö koordineerimine
 349–350
terminoloogia vasted teistes keeltes 12
 „terminoloogiline kakskeelsus” 308
 terminoloogiline purism 35–37
tervikasi 305
 terviku ja osa väljendamine ühend-
 terminiga 176
 tesaurus 17, 391–393
test 210–213
testima 210–213, 219, 309
tigu : *teo* 239
tiib 83–84
tiigrisilm 190
tingimisi karistus 176
tingimused 334
 toidulisaiainete tähistamine 283
tolerants ja *tolerantsus* 172
toode 18, 220
 toodete ja teenuste klassifikaator 320
toore 153
toorik 154
toruujumine e *toruga ujumine* 208
trafo 119
transiidi-liitsõnad 263
transpordi-liitsõnad 263
transporttöö e *konveier* 118
traumeerima 256
treeningu-liitsõnad 263
trell(puur) 125, 231
triljon 130
-ts 243–244
 tsitaatlaenuid 209
 tsitaatnäited oskussõnastikus 380
 tsitaatterminid muusika sõnavaras
 145
tsiviilõigus 131
tulem ja *tulemus* 172
tulemusindikaator 282
tulemusmõõt 282
tulemüür 196
 tuletise motiveeritus 89
 tuletise tähenduse ekslik kitsendami-
 ne 153–154
 tuletise tähenduslikult täpne raken-
 damine 242
 tuletiste head ja vead 152–155
 tuletiste ühtne vormistus terminirüh-
 mas 178
 tuletus e derivatsioon 178–182
 tuletusega liialdamine 153, 161–164
 tuletusliited korrapärasusvõrgu looja-
 tena 27–28
 tuletuspesa verbitüve ümber 179
tulvar 153
tunnetama 23
tunnistama ja *tunnustama* 172–173
 tunnuste valik termini loomisel
 290–291
turundus ja *turustus* 173
turv (turb) ja tema moodustuspesa
 202–203
tuts 40
tuvastama 196
tõbi 100
tõend 182
tõendama ja *tõestama* 173
 tõlkelaenuid 213–219
 tõlkelaenuid inglise mitmetähendusli-
 kest sõnadest 216–218

- tõlkepõhine e *ad hoc* terminoloogia-
töö 345–347
- tõlkesõnastik 359
- tõstuk* 154
- tõukefond* 111, 147, (muud ettepanekud) 239
- tähenduse täpsustamine terministamisel 187–189
- tähenduslaenud 193, 219–220
- tähenduslaenud arvutialal 219
- tähenduslik aladiferentsimine 105
- tähenduslik ülediferentsimine 105–107, 118
- tähendussuhted otsetuletuses 183–184
- tähestikuline e alfabeetiline oskussõnastik 360–362
- tähised 150
- tähistaja 63
- tähistatav 63
- tähtaeg* ja *tähtpäev* 24
- tähtede arv liitsõnas 156
- täiendosade järjestus liitsõnas 277–278
- täisleppimatus* (muud ettepanekud) 238–239, 241
- täitumus* 249
- tänavaküsitlus* 104
- täpsus oskuskeeles 18, 329
- tärk* 205, 288
- tävi* ja tema moodustuspesa 195
- töökaitse* 123–124
- töökord* 282
- {*töösisekorraeeskirjad*} → *töökord*, *kodukord* 282
- tühe*, *tühemik*, *tühik* ja *tühimik* 162, 173
- tühitermin e ebatermin 70
- türp* 206
- tüvede arv liitsõnas 156
- tüvede hulga piiratus keeles 95–96
- tüvede liitmine vt liitmine
- tüve optimaalne kasutamine 152
- tüvevariantide tähenduslik eristamine 194
- tüvisõna ja liitsõna rööpselt 116
- tüvisõna ja tuletis rööpselt 116
- u 246
- u- (verbiliide) 247, 257–259
- ufo* 66
- ujukurss* 190
- ujumisbassein* ja *ujula* 140
- umbisikuline väljendusviis 332
- umm* 89, 133
- universaalsed laenelemendid 221
- uppuja* 154
- ur 245–246
- ur*-tuletised sõjanduses 243
- ur*-tuletised zooloogias 246
- us 246–247, 250–251
- uss* 190
- ussilakk* : -laku 240
- uuenduslik* 254
- uurimine*, *uurimus* ja *uuring* 173, 250
- uushõbe* (*alpaka*) 79
- uutmine* 214
- vaagen* anatoomias 190
- vabakäeseade* 231
- vabalt kombineeritud tehiskeelend 204–205
- vaba tarkvara* 214
- vabrik* e *tehas* 118
- vahendit märkiv täiendosa liitsõnus 77, 158, 261–262
- vajum* ja *vajumine* 102

valdusühing 147
valgala e valgla 100–101
valgusfoor 225
valgusti ja lamp 30, 35
valjus 252
 valmistuletiste laenamine 223
valvelseisang 23
vampel e vaarikipampel 158, 205
 vanakreeka ainese kasutamine 28, 221–227
 vananenud variantide esitamine oskussõnastikus 126
vandel 206
 variantid mälu koormana 117
 variantid uue mõiste tarvis 110
 variant e teisend 108
 variantide hindamine 117–126
 variantide liigitus kasutatud keeleliste vahendite järgi 115–116
 variantides eri liited 115
 variantides erisugune liitsõna komponentide järjestus 116
 variantides erisugune liitumus 115
 variantides erisugune tuletusmall 115
 variantide stiiliväärtus 120–121
 variantide taunimise põhjused 117–118
 variantide tekkepõhjused 109–114
vasa 158, 205
vasar 189
vastandama, vastastama, vastendama ja vastustama 173
-vastane 273
vastavaotstarbeline 334–335
vastne 186, 198–199
vastukaubandus e vahetuskaubandus 91–92
vastuoolurada liikluses 158
veeb 229, 231
veeber 95
veelase : *-laskme* 240
veemajanduspiirkond 100–101
veer : *veeru* ja *veerg* : *veeru* 174
 vene keele mõju 313–315
 vene lühendliitsõna sobimatus eesti keelde 291
 Vene (Nõukogude) koolkond 15, 62–63, 92, 102, 317
 vene terminihindamiskriteeriumid 295–297
 vene terminite pikkus 279–282
 vene tõkelaenud 213–214
veoauto liigid 289–290
vesikond 100–101
vesioinas 285
vibraator 73
 viiekeelne oskussõnastik 370
viil (jämeviil, peenviil) 74
 Viini koolkond 15, 43, 61, 102
viirus 196
villarasv (lanoliin) 112
vipp 66
v-kesksõna ja nimisõna lahkukirjutamine 232
volüüm 210, 220
vooltekst (arvutis) 190
-vus 247–248
 {*võimekused*} → *suuted* 248
 võimlemise sõnavara XIX saj 304
võrk 190
 võrkeelsete sõnaühendite lühendamine 283–284
 võõrprefiksoidid e võõrpooleliited liitsõnades 273
 võõrsõnade mitmetähenduslikkus 101–102

- võõrsõnade ortograafia 116
- võõrsõnaline täiendosa liitsõnas
263–264
- võõrsõnastik 394
- võõrtermini motiveeritus ja arbit-
raarsus 88–89
- võõrterminitega liialdamine 134–
136, 142–143
- võõrterminite kaitsjad 127–132
- võõrtermini tõlkimine võõrterminiga
133–135
- võõrtüvi + omaliide 180
- väike kaheksa korvpallis 191
- väljastellimine 231
- värvus, värv ja värvaine 35, 194
- väsimum (metallil) 83, 191
- väärama ja väärastama 174
- õhedus* 252
- õhkama* : *õhata* ja *õhkima* : *õhkida* 174
- õhurõhk* 304
- õieti* ja *õigesti* 174
- õigusterminite mitmetähenduslikkus
99–100
- õigusterminite tähendus 187–188
- õigusterminite vormiline külg
159–160
- õpikoda* 146
- õppama* 163
- õppe*-liitsõnad 82
- õppesõnastik 359, 369
- är* laenudes 246
- äärmussuunad oskus- ja üldkeele
vahekorra käsitamisel 29–33
- ökonoomsuse põhimõte 293,
298–299
- ökonoomsus erialaslängis 40
- ühekeelne oskussõnastik 367–368
- ühekorranõu* 158
- üheksakeelne oskussõnastik 370
- ühendtermini püsiv koosseis 176
- ühendterminite head ja vead 157–
159
- ühetähenduslikkus e monoseemia
18, 94
- ühik* ja *üksus* 174
- ühitama*, *ühistama*, *ühildama*, *ühil-
duma*, *ühtima* ja {*ühtuma*} 174,
ühtima 259
- ühtlustama* ja *ühtsustama* 174
- üksindus* ja *üksildus* 194
- üldine keelekorraldus (üldkeelekor-
raldus) keelekorralduse osana 14
- üldine terminoloogiaõpetus 15, 43
- üldkeele ja oskuskeele kõrvutus
18–28, 34–38
- üldkeele ja oskuskeele vastuolu
37–38, 98
- üldkeele mõiste 19
- üldkeelne tekst 327
- üldmõiste 47
- üldsõnastumine e determinologisee-
rumine 22–24, 98
- üleilmastumine* (muud ettepanekud)
180–181, 238–239, 241
- ülemmõiste (allutav mõiste) 47, 74
- ülemmõiste ja ühe alamõiste sama
tähistus 102
- ülemäärase laenamise ohud 142–143
- ületuletamine õigussõnavaras 163–
164
- ületuspõhimõte (Uno Mereste)
308–309

üleviik : -viigu 240

ülisüsteemse tuletuse kava 31–32

ümbersõnastus e puhtkeeleline para-
fraas oskussõnastikus 50, 377

Saja termini tähenduse kohta vt ka lisa „Keeleteaduse termineid”.